

SAI-08D-VPPP-5A-M120-OL2-EX

Weidmüller Interface GmbH & Co. KG
Klingenbergstraße 26
D-32758 Detmold
Germany

www.weidmueller.com



A passzív M12 elosztók minden elképzelhető kialakítással és konfigurációval kaphatók. Továbbá, számos különleges változat, pl. robbanásveszélyes területen használható SAI elosztók, vagy az ergonomikus kialakítású M8, csak a Weidmüllertől szerezhető be. Ezek mögött az innovatív termékek mögött számos szabadalmi védelem áll.

Általános rendelési adatok

Változat	Kupakos változat Ex, M12, 30 V, A kódolású, LED: Nem, LED iniciátor: Nem, Huzalozás típus: PNP
Rendelési szám	2902930000
Típus	SAI-08D-VPPP-5A-M120-OL2-EX
GTIN (EAN)	4099986005532
Qty.	1 Darab

SAI-08D-VP-5A-M120-OL2-EX

Weidmüller Interface GmbH & Co. KG
Klingenbergstraße 26
D-32758 Detmold
Germany

www.weidmueller.com

Technical data

Tanúsítványok

Jóváhagyások



Méretek és tömegek

Mélység	60 mm	Mélység (coll)	2.3622 inch
Magasság	41.5 mm	Magasság (coll)	1.6339 inch
Hossz	152 mm	Hossz, inch	5.9842 inch
Nettó tömeg	250 g		

Hőmérsékletek

Üzemi hőmérséklet -40 - 60°C

Termékek környezetvédelmi megfelelése

RoHS megfelelési állapot Megfelel, kivétel nélkül
REACH SVHC Nincs 0,1 tömeg% feletti SVHC

Connection data

Vezetékcsatlakozás-technika	PUSH IN	Kábelcsavarzat	M 20
Rögzítési tartomány, névleges csatlakozás, min.	0.14 mm ²	Rögzítési tartomány, névleges csatlakozás, max.	1.5 mm ²
Vezeték csatlakozási keresztmetszet AWG, min.	AWG 26	Vezeték csatlakozási keresztmetszet AWG, max.	AWG 16
Tömör, min. H05(07) V-U	0.14 mm ²	Tömör, max. H05(07) V-U	1.5 mm ²
Flexibilis, min. H05(07) V-K	0.14 mm ²	Flexibilis, max. H05(07) V-K	1.5 mm ²
műanyag galléros érvéghüvellyel, DIN 46228 pt 4, min.	0.28 mm ²	műanyag galléros érvéghüvellyel, DIN 46228 pt 4, max.	1 mm ²
érvéghüvellyel, DIN 46228 1. pont, min.	0.25 mm ²	érvéghüvellyel, DIN 46228 pt 1, max.	1 mm ²
Elosztó kimenet	Kupakos változat Ex		

Electrical data

Névleges feszültség, min.	0 V	Névleges feszültség, max.	30 V
Max. áramtovábbítási kapacitás kártyahelyenként	0.8 A	Teljes áram	0.8 A
Áram/jel	0.8 A		

General technical data

Védelmi osztály	IP66, IP67	Túlfeszültség kategória	III
Plug-in állomás kódolás	A kódolású	Pólusszám	5
Érintkező aljzatok száma	8	Csatlakozási menet	M12
Szennyezés súlyossága	3	Viselkedés tűzben	V-0
Dugaszolási ciklusok	≤ 50	LED	Nem
LED iniciátor	Nem		

SAI-08D-VP-5A-M120-OL2-EX

Weidmüller Interface GmbH & Co. KG
 Klingenbergstraße 26
 D-32758 Detmold
 Germany

www.weidmueller.com

Technical data

Material data

O-gyűrű anyaga	FKM	Ház fő anyaga	Pocan
Ház színe	fekete (RAL 9005-höz hasonló)	Fedél tömítőanyaga	Polyurethane foamed
Csavaros aljzat	Nikkelezett CuZn	Érintkező anyaga	CuZn
Érintkező felület	Aranyozott	Érintkezőtartó anyaga	PBT (UL 94 V0)
Cable gland material	Műanyag		

Fontos megjegyzés

Termékinformáció	A szállítási terjedelem tartalmazza: <ul style="list-style-type: none"> • 2 x M12 védőfedél • 1 x M20 x 1,5 csavarzat • 1 x MultiCard ESG 9/20 készülékjelölő
------------------	--

Besorolások

ETIM 8.0	EC003558	ETIM 9.0	EC003558
ETIM 10.0	EC003558	ECLASS 14.0	27-44-01-11
ECLASS 15.0	27-44-01-11		

Drawings

A kép illusztráció



A kép illusztráció



Miscellaneous



Méretrajz

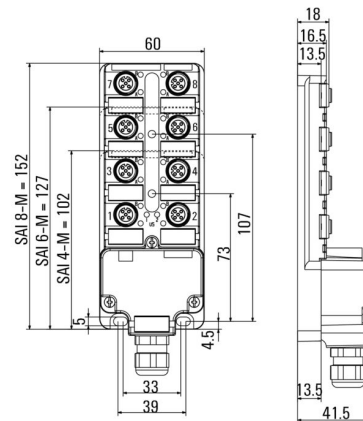

Kapcsolási rajz

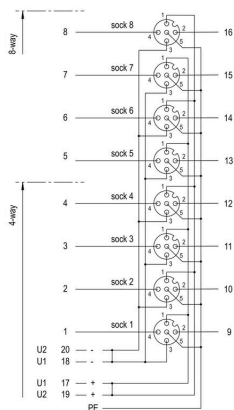

SAI-08D-VPPP-5A-M120-OL2-EX

Weidmüller Interface GmbH & Co. KG
Klingenbergstraße 26
D-32758 Detmold
Germany

www.weidmueller.com

Accessories

Tartozékok



A passzív M12 elosztók minden elképzelhető kialakítással és konfigurációval kaphatók. Továbbá, számos különleges változat, pl. robbanásveszélyes területen használható SAI elosztók, vagy az ergonomikus kialakítású M8, csak a Weidmüllertől szerezhető be. Ezek mögött az innovatív termékek mögött számos szabadalmi védelem áll.

Általános rendelési adatok

Típus	SAI-TS35 MF	Változat
Rendelési szám	1917400000	
GTIN (EAN)	4032248551330	
Qty.	1 ST	

M12



A védősapkák védik a nem hozzárendelt dugaszolható állomásokat a külső befolyásoktól.

Általános rendelési adatok

Típus	SAI-SK-M12-UNI 2029	Változat
Rendelési szám	2330260000	Védett részegységek, Védőkupak
GTIN (EAN)	4032248592067	
Qty.	20 ST	

SAI-08D-VP-5A-M120-OL2-EX

Weidmüller Interface GmbH & Co. KG
Klingenbergstraße 26
D-32758 Detmold
Germany

www.weidmueller.com

Accessories

Üres



Az ESG a bevált és tesztelt MultiCard formátumú jelölő számos ismert elektromos készülékhez. Az eredmény egy kiváló minőségű, kontrasztos készülékjelölő.

A Siemens, az ABB, a Beckhoff és számos más gyártó készülékeihez különböző típusok kaphatók.

Az előnyök áttekintése:

- általános célú címkék; öntapadós vagy felpattintható címkék, típustól függően,
- illesztett készülékekhez, pl. kismegszakítókhoz címkésínre pattintható ESG jelölőket szállítunk.
- Egyedi lézer-minőségű nyomtatás a műszaki jellemzőknek megfelelően

Egyedi nyomtatáshoz: Kérjük, küldje el az M-Print PRO vagy M-Print PRO Online (telepítés nélkül) jelölőszoftverünk fájlját a címkézési előírásokkal.

Általános rendelési adatok

Típus	ESG 9/20 MC NE WS	Változat
Rendelési szám	1609940000	ESG, Készülékjelölők x 20 mm, PA 66, Szín: fehér, dugaszolható
GTIN (EAN)	4008190203528	
Qty.	200 ST	

Screwty® tömszelence szerszám nyomtatók funkcióval



Az ideális eszköz mindenféle alkalmazáshoz. A Screwty® az ideális, általános célú szerszám minden általánosan használt szenzor- és aktuátorkábel megszorításához. A Screwty® használatával még a nehezen hozzáférhető kerek csatlakozódugaszok is kezelhetők. A csatlakozókat különösebb erőfeszítés nélkül, egyszerű forgató mozdulattal lehet megszorítani vagy kilazítani. A Screwty® egyedülálló és általános megoldás, mivel más gyártók legtöbb (több mint 90%) kábeléhez és csatlakozójához is használható. A Screwty® egy nyélből és egy hagyományos 1/4"-os adapterből áll. Ezért minden mérethez használható: M12 és M8 kerek csatlakozó, M12F és M8F egyedi igényekre szabható dugaszok és aljzatok, valamint minden M23 dugasz és aljzat.

Általános rendelési adatok

Típus	SCREWTY SET -DM	Változat
Rendelési szám	1920000000	Cable gland tool for M8, M12 lines and connectors
GTIN (EAN)	4032248436859	
Qty.	1 ST	

SAI-08D-VP-5A-M120-OL2-EX

Weidmüller Interface GmbH & Co. KG
Klingenbergstraße 26
D-32758 Detmold
Germany

www.weidmueller.com

Accessories

5 pólusú, A kódolású

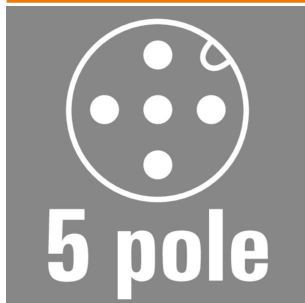

Érzékelőkábelek gyújtószikramentes áramkörökkel végzett robbanásbiztos alkalmazásokhoz. További információkért kérjük, tekintse meg a gyártói nyilatkozatot a termékletöltések között.

Általános rendelési adatok

Típus	SAIL-M12G-5-5.OUBL	Változat
Rendelési szám	3107980500	Érzékelő/beavatkozó vezeték, Egyik oldalon szabad vég, M12, Pólusok száma : 5, 5 m, tű, egyenes, árnyékolt: Nem, LED: Nem, Köpeny anyaga: PUR, Halogén: Nem
GTIN (EAN)	4099987808064	
Qty.	1 ST	
Típus	SAIL-M12BG-5-5.OUBL	Változat
Rendelési szám	3107970500	Érzékelő/beavatkozó vezeték, Egyik oldalon szabad vég, M12, Pólusok száma : 5, 5 m, Hüvely (mama) , egyenes, árnyékolt: Nem, LED: Nem, Köpeny anyaga: PUR, Halogén: Nem
GTIN (EAN)	4099987803854	
Qty.	1 ST	
Típus	SAIL-M12W-5-5.OUBL	Változat
Rendelési szám	3107990500	Érzékelő/beavatkozó vezeték, Egyik oldalon szabad vég, M12, Pólusok száma : 5, 5 m, csap, 90°, árnyékolt: Nem, LED: Nem, Köpeny anyaga: PUR, Halogén: Nem
GTIN (EAN)	4099987808101	
Qty.	1 ST	
Típus	SAIL-M12GM12G-5-5.OUBL	Változat
Rendelési szám	2955210500	Érzékelő/beavatkozó vezeték, Csatlakozóvezeték, M12, Pólusok száma : 5, 5 m, tű (papa), egyenes - hüvely, egyenes, árnyékolt: Nem, LED: Nem, Köpeny anyaga: PUR, Halogén: Nem
GTIN (EAN)	4099987808293	
Qty.	1 ST	

2 pólusú, A kódolású

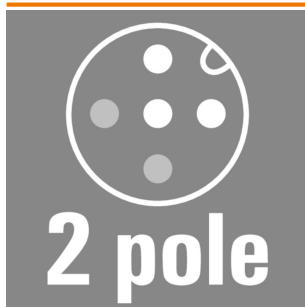

Érzékelőkábelek gyújtószikramentes áramkörökkel végzett robbanásbiztos alkalmazásokhoz. További információkért kérjük, tekintse meg a gyártói nyilatkozatot a termékletöltések között.

Általános rendelési adatok

Típus	SAIL-M12G-2SD5.OUBL	Változat
Rendelési szám	3108010500	Érzékelő/beavatkozó vezeték, Egyik oldalon szabad vég, M12, Pólusok száma : 2, 5 m, tű, egyenes, árnyékolt: Igen, LED: Nem, Köpeny anyaga: PUR, Halogén: Nem
GTIN (EAN)	4099987813273	
Qty.	1 ST	

SAI-08D-VPPP-5A-M120-OL2-EX

Weidmüller Interface GmbH & Co. KG
Klingenbergstraße 26
D-32758 Detmold
Germany

www.weidmueller.com

Accessories

4 pólusú, A kódolású

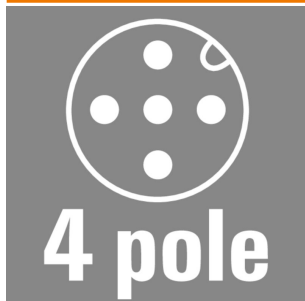

Érzékelőkábelek gyújtószikramentes áramkörökkel végzett robbanásbiztos alkalmazásokhoz. További információkért kérjük, tekintse meg a gyártói nyilatkozatot a termékletöltések között.

Általános rendelési adatok

Típus	SAIL-M12G-4SD5.OUBL	Változat
Rendelési szám	3108030500	Érzékelő/beavatkozó vezeték, Egyik oldalon szabad vég, M12, Pólusok száma : 4, 5 m, tű, egyenes, árnyékolt: Igen, LED: Nem, Köpeny anyaga: PUR, Halogén: Nem
GTIN (EAN)	4099987834346	
Qty.	1 ST	

2 pólusú, A kódolású

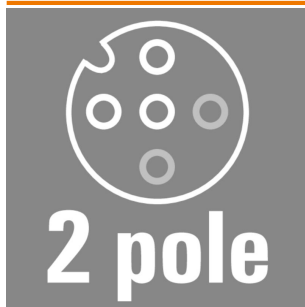

Érzékelőkábelek gyújtószikramentes áramkörökkel végzett robbanásbiztos alkalmazásokhoz. További információkért kérjük, tekintse meg a gyártói nyilatkozatot a termékletöltések között.

Általános rendelési adatok

Típus	SAIL-M12BG-2SD5.OUBL	Változat
Rendelési szám	3108000500	Érzékelő/beavatkozó vezeték, Egyik oldalon szabad vég, M12, Pólusok száma : 2, 5 m, Hüvely (mama) , egyenes, árnyékolt: Igen, LED: Nem, Köpeny anyaga: PUR, Halogén: Nem
GTIN (EAN)	4099987808507	
Qty.	1 ST	

4 pólusú, A kódolású

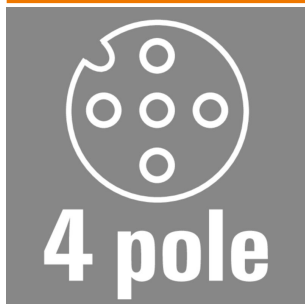

Érzékelőkábelek gyújtószikramentes áramkörökkel végzett robbanásbiztos alkalmazásokhoz. További információkért kérjük, tekintse meg a gyártói nyilatkozatot a termékletöltések között.

SAI-08D-VP-5A-M120-OL2-EX

Weidmüller Interface GmbH & Co. KG
Klingenbergstraße 26
D-32758 Detmold
Germany

www.weidmueller.com

Accessories

Általános rendelési adatok

Típus	SAIL-M12BG-4SD5.OUBL	Változat
Rendelési szám	3106100500	Érzékelő/beavatkozó vezeték, Egyik oldalon szabad vég, M12, Pólusok száma : 4, 5 m, Hüvely (mama) , egyenes, árnyékolt: Igen, LED: Nem, Köpeny anyaga: PUR, Halogén: Nem
GTIN (EAN)	4099987175678	
Qty.	1 ST	

2 pólusú, A kódolású

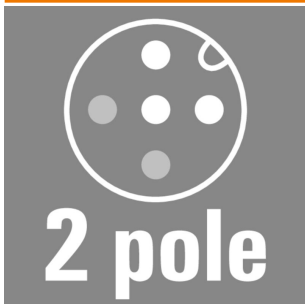

Érzékelőkábelek gyújtószikramentes áramkörökkel végzett robbanásbiztos alkalmazásokhoz. További információkért kérjük, tekintse meg a gyártói nyilatkozatot a termékletöltések között.

Általános rendelési adatok

Típus	SAIL-M12W-2SD5.OUBL	Változat
Rendelési szám	3108020500	Érzékelő/beavatkozó vezeték, Egyik oldalon szabad vég, M12, Pólusok száma : 2, 5 m, csap, 90°, árnyékolt: Igen, LED: Nem, Köpeny anyaga: PUR, Halogén: Nem
GTIN (EAN)	4099987814584	
Qty.	1 ST	

4 pólusú, A kódolású

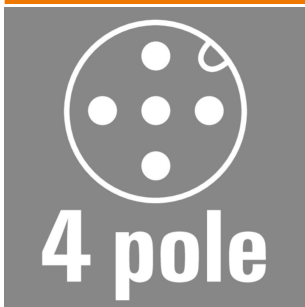

Érzékelőkábelek gyújtószikramentes áramkörökkel végzett robbanásbiztos alkalmazásokhoz. További információkért kérjük, tekintse meg a gyártói nyilatkozatot a termékletöltések között.

Általános rendelési adatok

Típus	SAIL-M12W-4SD5.OUBL	Változat
Rendelési szám	3108040500	Érzékelő/beavatkozó vezeték, Egyik oldalon szabad vég, M12, Pólusok száma : 4, 5 m, csap, 90°, árnyékolt: Igen, LED: Nem, Köpeny anyaga: PUR, Halogén: Nem
GTIN (EAN)	4099987835138	
Qty.	1 ST	

SAI-08D-VPPP-5A-M120-OL2-EX

Weidmüller Interface GmbH & Co. KG
Klingenbergstraße 26
D-32758 Detmold
Germany

www.weidmueller.com

Accessories

2 pólusú, A kódolású

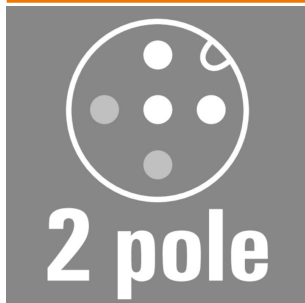

Érzékelőkábelek gyújtószikramentes áramkörökkel végzett robbanásbiztos alkalmazásokhoz. További információkért kérjük, tekintse meg a gyártói nyilatkozatot a termékletöltések között.

Általános rendelési adatok

Típus	SAIL-M12GM12G-2SD5.0UBL	Változat
Rendelési szám	2993610500	Érzékelő/beavatkozó vezeték, Csatlakozóvezeték, M12, Pólusok száma : 2, 5 m, tű (papa), egyenes - hüvely, egyenes, árnyékolt: Igen,
GTIN (EAN)	4099987814881	LED: Nem, Köpeny anyaga: PUR, Halogén: Nem
Qty.	1 ST	

4 pólusú, A kódolású



Érzékelőkábelek gyújtószikramentes áramkörökkel végzett robbanásbiztos alkalmazásokhoz. További információkért kérjük, tekintse meg a gyártói nyilatkozatot a termékletöltések között.

Általános rendelési adatok

Típus	SAIL-M12GM12G-4SD5.0UBL	Változat
Rendelési szám	2955220500	Érzékelő/beavatkozó vezeték, Csatlakozóvezeték, M12, Pólusok száma : 4, 5 m, tű (papa), egyenes - hüvely, egyenes, árnyékolt: Igen,
GTIN (EAN)	4099987836265	LED: Nem, Köpeny anyaga: PUR, Halogén: Nem
Qty.	1 ST	