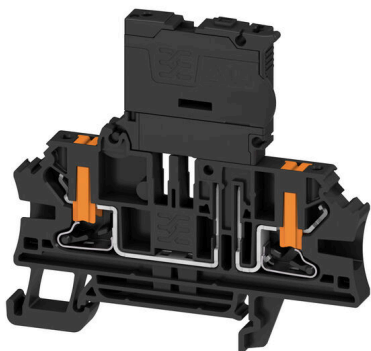

**ALFS 4 2C 60-150V BK****Weidmüller Interface GmbH & Co. KG**

Klingenbergstraße 26

D-32758 Detmold

Germany

[www.weidmueller.com](http://www.weidmueller.com)

A biztosítékos sorkapcsok és a sorkapocsblokk komponensek lehetővé teszik a védelmi és funkcionális elemek közvetlen integrálását a sorkapocslécbe. A biztosítékos sorkapcsok beépített biztosítéktartókkal rendelkeznek, amelyek megbízható védelmet nyújtanak az elektromos kapcsolások túlterhelése ellen – ideálisak vezérlő- és elosztóléc rendszerként. A sorkapocsblokk komponensek lehetővé teszik elektronikus alkatrészek, például diódák, ellenállások vagy LED-ek közvetlen beépítését a huzalozásba. Ez lehetővé teszi a helytakarékos és áttekinthető kapcsolási funkciók, valamint jelsztévválasztás megvalósítását. Mindkét sorkapocsblokk típus magasabb szintű biztonságot, egyszerű karbantartást és kompakt, funkcióorientált szerelést biztosít.

**Általános rendelési adatok**

|                |   |
|----------------|---|
| Változat       | Biztosítós sorkapcsok, PUSH IN, fekete, 4 mm <sup>2</sup> , 6.3 A, 150 V, Csatlakozások száma: 2, Szintek száma: 1, TS 35 |
| Rendelési szám | <a href="#">2898810000</a>  |
| Típus          | ALFS 4 2C 60-150V BK  |
| GTIN (EAN)     | 4064675904410   |
| Qty.           | 50 Darab  |

## ALFS 4 2C 60-150V BK

Weidmüller Interface GmbH &amp; Co. KG

Klingenbergstraße 26

D-32758 Detmold

Germany

www.weidmueller.com

## Technical data

## Tanúsítványok

Jóváhagyások



|                           |                             |
|---------------------------|-----------------------------|
| ROHS                      | Megfelel                    |
| UL File Number Search     | <a href="#">UL weboldal</a> |
| Tanúsítvány száma (cURus) | E0693VOL1SEC137             |

## Méreték és tömegek

|             |         |                  |             |
|-------------|---------|------------------|-------------|
| Mélység     | 68 mm   | Mélység (coll)   | 2.6772 inch |
| Magasság    | 73.5 mm | Magasság (coll)  | 2.8937 inch |
| Szélesség   | 6.1 mm  | Szélesség (coll) | 0.2402 inch |
| Nettó tömeg | 15.63 g |                  |             |

## Hőmérsékletek

|                                     |                |                                     |        |
|-------------------------------------|----------------|-------------------------------------|--------|
| Tárolási hőmérséklet                | -25 °C...55 °C | Folyamatos üzemi hőmérséklet., min. | -60 °C |
| Folyamatos üzemi hőmérséklet., max. | 130 °C         |                                     |        |

## Termékek környezetvédelmi megfelelése

|                          |                               |
|--------------------------|-------------------------------|
| RoHS megfelelési állapot | Megfelel, kivétel nélkül      |
| REACH SVHC               | Nincs 0,1 tömeg% feletti SVHC |

## PT OKIECEx/ATEX névleges adat

|                                    |                   |                                     |                   |
|------------------------------------|-------------------|-------------------------------------|-------------------|
| Tanúsítvány száma (ATEX)           | TUEV24ATEX9181U   | Tanúsítvány száma (IECEX)           | IEXEXTUR24.0066U  |
| Max. feszültség (ATEX)             | 150 V             | Áram (ATEX)                         | 6.3 A             |
| Vezetékkeresztmetszet, max. (ATEX) | 6 mm <sup>2</sup> | Max. feszültség (IECEX)             | 150 V             |
| Áram (IECEX)                       | 6.3 A             | Vezetékkeresztmetszet, max. (IECEX) | 6 mm <sup>2</sup> |

## Anyag adatok

|                         |              |                          |        |
|-------------------------|--------------|--------------------------|--------|
| Alapanyag               | Wemid        | Szín                     | fekete |
| A működési elemek színe | narancssárga | UL 94 éghetőségi osztály | V-0    |

## Rendszer specifikációk

|                               |       |                                    |     |
|-------------------------------|-------|------------------------------------|-----|
| Véglap szükséges              | Igen  | Potenciálok száma                  | 1   |
| Szintek száma                 | 1     | Rögzítési pontok száma szintenként | 2   |
| Potenciálok száma szintenként | 1     | Keresztkötött szintek belül        | Nem |
| Tartósín                      | TS 35 | N funkció                          | Nem |
| PE működés                    | Nem   | PEN funkció                        | Nem |

## CSA névleges adatok

|                                    |        |                            |                 |
|------------------------------------|--------|----------------------------|-----------------|
| Vezeték keresztmetszet, max. (CSA) | 10 AWG | C feszültség nagyság (CSA) | 150 V           |
| C áram nagyság (CSA)               | 10 A   | Tanúsítvány száma (CSA)    | 227442-80177078 |
| B feszültség nagyság (CSA)         | 300 V  | B áram nagyság (CSA)       | 10 A            |
| D feszültség nagyság (CSA)         | 300 V  | D áram nagyság (CSA)       | 10 A            |
| Vezeték keresztmetszet, min. (CSA) | 24 AWG |                            |                 |

## ALFS 4 2C 60-150V BK

Weidmüller Interface GmbH &amp; Co. KG

Klingenbergstraße 26

D-32758 Detmold

Germany

www.weidmueller.com

## Technical data

## Kiegészítő műszaki adatok

|                    |                |                |      |
|--------------------|----------------|----------------|------|
| Nyitott oldala     | jobb           | Felpattintható | Igen |
| Felszerelés típusa | Felpattintható |                |      |

## Névleges adatok

|  |                   |                          |       |
|--|-------------------|--------------------------|-------|
| Névleges keresztmetszet                                  | 4 mm <sup>2</sup> | Névleges feszültség      | 150 V |
| Névleges feszültség a szomszédos kapcsolókra vonatkozóan | 500 V             | Névleges DC feszültség   | 150 V |
| Névleges áram  | 6.3 A             | Áram maximum vezetékknál | 6.3 A |
| Szabványok   | IEC 60947-7-3     | Névleges lökőfeszültség  | 4 kV  |
| Tűlfeszültség kategória                                  | III               | Szennyezés súlyossága    | 3     |

## Rögzíthető vezeték (kiegészítő csatlakozás)

|  |         |
|--|---------|
| Csatlakozás típusa, kiegészítő csatlakozás | PUSH IN |
|--|---------|

## Rögzíthető vezeték (névleges csatlakozás)

|  |                      |  |                      |
|--|----------------------|--|----------------------|
| Mérőeszköz, IEC 60947-1  | A4                   | Vezeték csatlakozási keresztmetszet AWG, max.  | AWG 10               |
| Csatlakozási irány   | oldalt               | Csupaszolási hossz   | 12 mm                |
| Csatlakozás típusa 2   | PUSH IN              | Csatlakozás típusa   | PUSH IN              |
| Csatlakozások száma  | 2                    | Rögzítési tartomány, névleges csatlakozás, max.  | 6 mm <sup>2</sup>    |
| Rögzítési tartomány, névleges csatlakozás, min.  | 0.14 mm <sup>2</sup> | Kés mérete   | 0,6 x 3,5 mm         |
| Vezeték csatlakozási keresztmetszet AWG, min.  | AWG 26               | Vezeték csatlakozási keresztmetszet, finomsodratú, érvéghüvelyekkel és műanyag gallérokkal DIN 46228/4, névleges csatlakozás, max. | 4 mm <sup>2</sup>    |
| Keresztmetszet csatlakoztatott vezetékhez, finomsodratú, érvéghüvelyekkel és műanyag gallérokkal DIN 46228/4, névleges csatlakozás, min. | 0.14 mm <sup>2</sup> | Vezeték csatlakozási keresztmetszet, finomsodratú, érvéghüvelyekkel DIN 46228/1, névleges csatlakozás, max.                        | 4 mm <sup>2</sup>    |
| Vezeték csatlakozás keresztmetszet, finomsodratú, érvéghüvelyekkel DIN 46228/1, névleges csatlakozás, min.                               | 0.14 mm <sup>2</sup> | Vezeték csatlakozási keresztmetszet, finomsodratú, max.  | 6 mm <sup>2</sup>    |
| Vezeték csatlakozási keresztmetszet, finomsodratú, min.  | 0.14 mm <sup>2</sup> | Vezeték csatlakozási keresztmetszet, többeres, névleges csatlakozás, max.  | 6 mm <sup>2</sup>    |
| Vezeték csatlakozási keresztmetszet, többeres, névleges csatlakozás, min.  | 0.14 mm <sup>2</sup> | Vezetékcsatlakozás keresztmetszete, tömör ér, max. névleges csatlakozás  | 6 mm <sup>2</sup>    |
| Vezetékcsatlakozás keresztmetszete, tömör ér, min. névleges csatlakozás  | 0.14 mm <sup>2</sup> | Finomsodratú, min. (névleges csatlakozás)  | 0.14 mm <sup>2</sup> |

## UL névleges adatok

|   |        |  |                 |
|---|--------|--|-----------------|
| Vezetékméret, gyári vezetékvezés, max. (cURus)  | 10 AWG | B feszültség nagyság (cURus)                   | 300 V           |
| D feszültség nagyság (cURus)                    | 300 V  | Tanúsítvány száma (cURus)                      | E0693VOL1SEC137 |
| Vezetékméret, terepi vezetékvezés, min. (cURus) | 24 AWG | Vezetékméret, gyári vezetékvezés, min. (cURus) | 24 AWG          |
| B áram nagyság (cURus)                          | 10 A   | C feszültség nagyság (cURus)                   | 150 V           |
| C áram nagyság (cURus)                          | 10 A   | D áram nagyság (cURus)                         | 10 A            |
| Vezetékméret, terepi vezetékvezés max. (cURus)  | 10 AWG |  |                 |

**ALFS 4 2C 60-150V BK****Weidmüller Interface GmbH & Co. KG**

Klingenbergstraße 26

D-32758 Detmold

Germany

[www.weidmueller.com](http://www.weidmueller.com)**Technical data****Általános**

|  |               |  |        |
|--|---------------|--|--------|
| Vezeték csatlakozási keresztmetszet<br>AWG, max. | AWG 10        | Vezeték csatlakozási keresztmetszet<br>AWG, min. | AWG 26 |
| Szabványok                                       | IEC 60947-7-3 | Tartósín   | TS 35  |

**Besorolások**

|             |             |             |             |
|-------------|-------------|-------------|-------------|
| ETIM 8.0    | EC000899    | ETIM 9.0    | EC000899    |
| ETIM 10.0   | EC000899    | ECLASS 14.0 | 27-25-01-13 |
| ECLASS 15.0 | 27-25-01-13 |             |             |

Drawings

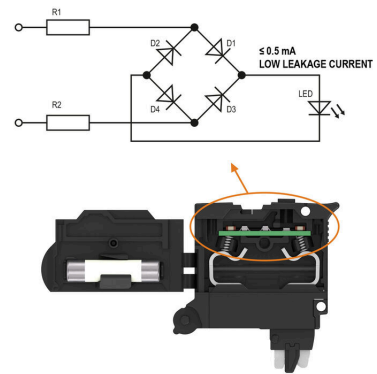

## ALFS 4 2C 60-150V BK

Weidmüller Interface GmbH &amp; Co. KG

Klingenbergstraße 26

D-32758 Detmold

Germany

www.weidmueller.com

## Accessories

## Üres



A dekafix (DEK) jelölő univerzálisan használható minden vezetékhez és dugaszolható csatlakozóhoz, valamint elektronikus szerelvényekhez. A rendszer ideális rövid számsorokhoz, és nagy számú készen nyomtatott jelölőt is tartalmaz.

Csíkok egy lépéses, gyors felszereléshez. A nyomtatás könnyen olvasható, kontrasztos, és négy szélességben kapható.

- Használatra kész jelölők nagy választéka
- Csíkok gyors felszereléshez
- Csatlakozójelölők, minden Weidmüller-kábelcsatlakozóhoz alkalmazhatók
- Kaphatók üres MultiCard formátumban, vagy standard nyomtatással

Egyedi nyomtatáshoz: Kérjük, küldje el az M-Print PRO vagy M-Print PRO Online (telepítés nélkül) jelölőszoftverünk fájlját a címkézési előírásokkal.

## Általános rendelési adatok

|                |                            |  |
|----------------|----------------------------|--|
| Típus          | DEK 5/6 MC NE BL           | Változat   |
| Rendelési szám | <a href="#">1238290000</a> | Dekafix, Sorkapocs jelölő, 5 x 6 mm, Raszter mm-ben (P): 6.00<br>Weidmueller, kék          |
| GTIN (EAN)     | 4050118267327              |  |
| Qty.           | 1000 ST                    |  |
| Típus          | DEK 5/6 MC NE BR           | Változat   |
| Rendelési szám | <a href="#">1454900000</a> | Dekafix, Sorkapocs jelölő, 5 x 6 mm, Raszter mm-ben (P): 6.00<br>Weidmueller, barna        |
| GTIN (EAN)     | 4050118323313              |  |
| Qty.           | 1000 ST                    |  |
| Típus          | DEK 5/6 MC NE GE           | Változat   |
| Rendelési szám | <a href="#">1238280000</a> | Dekafix, Sorkapocs jelölő, 5 x 6 mm, Raszter mm-ben (P): 6.00<br>Weidmueller, sárga        |
| GTIN (EAN)     | 4050118038750              |  |
| Qty.           | 1000 ST                    |  |
| Típus          | DEK 5/6 MC NE GN           | Változat   |
| Rendelési szám | <a href="#">1238310000</a> | Dekafix, Sorkapocs jelölő, 5 x 6 mm, Raszter mm-ben (P): 6.00<br>Weidmueller, zöld         |
| GTIN (EAN)     | 4050118271812              |  |
| Qty.           | 1000 ST                    |  |
| Típus          | DEK 5/6 MC NE GR           | Változat   |
| Rendelési szám | <a href="#">1238330000</a> | Dekafix, Sorkapocs jelölő, 5 x 6 mm, Raszter mm-ben (P): 6.00<br>Weidmueller, szürke       |
| GTIN (EAN)     | 4050118323306              |  |
| Qty.           | 1000 ST                    |  |
| Típus          | DEK 5/6 MC NE OR           | Változat   |
| Rendelési szám | <a href="#">1912090000</a> | Dekafix, Sorkapocs jelölő, 5 x 6 mm, Raszter mm-ben (P): 6.00<br>Weidmueller, narancssárga |
| GTIN (EAN)     | 4032248540525              |  |
| Qty.           | 1000 ST                    |  |
| Típus          | DEK 5/6 MC NE WS           | Változat   |
| Rendelési szám | <a href="#">1609820000</a> | Dekafix, Sorkapocs jelölő, 5 x 6 mm, Raszter mm-ben (P): 6.00<br>Weidmueller, fehér        |
| GTIN (EAN)     | 4008190203436              |  |
| Qty.           | 1000 ST                    |  |

## ALFS 4 2C 60-150V BK

Weidmüller Interface GmbH &amp; Co. KG

Klingenbergstraße 26

D-32758 Detmold

Germany

www.weidmueller.com

## Accessories

## Egyedi felirat



A dekafix (DEK) jelölő univerzálisan használható minden vezetékhez és dugaszolható csatlakozóhoz, valamint elektronikus szerelvényekhez. A rendszer ideális rövid számsorokhoz, és nagy számú készen nyomtatott jelölőt is tartalmaz.

Csíkok egylépéses, gyors felszereléshez. A nyomtatás könnyen olvasható, kontrasztos, és négy szélességben kapható.

- Használatra kész jelölők nagy választéka
- Csíkok gyors felszereléshez
- Csatlakozójelölők, minden Weidmüller-kábelcsatlakozóhoz alkalmazhatók
- Kaphatók üres MultiCard formátumban, vagy standard nyomtatással

Egyedi nyomtatáshoz: Kérjük, küldje el az M-Print PRO vagy M-Print PRO Online (telepítés nélkül) jelölőszoftverünk fájlját a címkézési előírásokkal.

## Általános rendelési adatok

|                |                            |   |
|----------------|----------------------------|---|
| Típus          | DEK 5/6 MC SDR             | Változat  |
| Rendelési szám | <a href="#">1609830000</a> | Dekafix, Sorkapocs jelölő, 5 x 6 mm, Raszter mm-ben (P): 6.00 |
| GTIN (EAN)     | 4008190456603              | Weidmueller, Vevőspecifikus                                   |
| Qty.           | 200 ST                     |   |

## Plus



A dekafix (DEK) jelölő univerzálisan használható minden vezetékhez és dugaszolható csatlakozóhoz, valamint elektronikus szerelvényekhez. A rendszer ideális rövid számsorokhoz, és nagy számú készen nyomtatott jelölőt is tartalmaz.

Csíkok egylépéses, gyors felszereléshez. A nyomtatás könnyen olvasható, kontrasztos, és négy szélességben kapható.

- Használatra kész jelölők nagy választéka
- Csíkok gyors felszereléshez
- Csatlakozójelölők, minden Weidmüller-kábelcsatlakozóhoz alkalmazhatók
- Kaphatók üres MultiCard formátumban, vagy standard nyomtatással

Egyedi nyomtatáshoz: Kérjük, küldje el az M-Print PRO vagy M-Print PRO Online (telepítés nélkül) jelölőszoftverünk fájlját a címkézési előírásokkal.

## Általános rendelési adatok

|                |                            |   |
|----------------|----------------------------|---|
| Típus          | DEK 5/6 PLUS MC NE WS      | Változat  |
| Rendelési szám | <a href="#">1011320000</a> | Dekafix, Sorkapocs jelölő, 5 x 6 mm, Raszter mm-ben (P): 6.00 |
| GTIN (EAN)     | 4032248717644              | Weidmueller, fehér  |
| Qty.           | 1000 ST                    |   |

## ALFS 4 2C 60-150V BK

Weidmüller Interface GmbH & Co. KG  
Klingenbergstraße 26  
D-32758 Detmold  
Germany

www.weidmueller.com

## Accessories

## Egyedi felirat



A dekafix (DEK) jelölő univerzálisan használható minden vezetékhez és dugaszolható csatlakozóhoz, valamint elektronikus szerelvényekhez. A rendszer ideális rövid számsorokhoz, és nagy számú készen nyomtatott jelölőt is tartalmaz.

Csíkok egylépéses, gyors felszereléshez. A nyomtatás könnyen olvasható, kontrasztos, és négy szélességben kapható.

- Használatra kész jelölők nagy választéka
- Csíkok gyors felszereléshez
- Csatlakozójelölők, minden Weidmüller-kábelcsatlakozóhoz alkalmazhatók
- Kaphatók üres MultiCard formátumban, vagy standard nyomtatással

Egyedi nyomtatáshoz: Kérjük, küldje el az M-Print PRO vagy M-Print PRO Online (telepítés nélkül) jelölőszoftverünk fájlját a címkézési előírásokkal.

## Általános rendelési adatok

|                |                            |   |
|----------------|----------------------------|---|
| Típus          | DEK 5/6 PLUS MC SDR        | Változat  |
| Rendelési szám | <a href="#">1038650000</a> | Dekafix, Sorkapocs jelölő, 5 x 6 mm, Raszter mm-ben (P): 6.00<br>Weidmueller, Vevőspecifikus            |
| GTIN (EAN)     | 4032248767908              |   |
| Qty.           | 200 ST                     |   |
| Típus          | WS 10/6 M PLUS MC SDR      | Változat  |
| Rendelési szám | <a href="#">2007780000</a> | WS, Sorkapocs jelölő, 10 x 6 mm, Raszter mm-ben (P): 6.00<br>Weidmueller, Allen-Bradley, Vevőspecifikus |
| GTIN (EAN)     | 4050118393187              |   |
| Qty.           | 120 ST                     |   |

## Üres

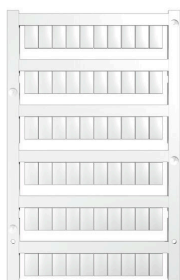

A WS jelölők tökéletesen illeszkednek a W sorozatú csatlakozókhoz. Rendszerkompatibilitásuknak köszönhetően a WS címkék az I-sorozattal és a Z-sorozattal is használhatók. A nagy jelölőfelületek nem csak hosszú karakterláncokat engednek meg, hanem többsoros szöveget is.

A WS jelölők ideálisan használhatók hosszú, egyedi karakterláncokhoz. A már bevált MultiCard formátumnak köszönhetően lehetséges a nyomtatás a PrintJet CONNECT nyomtatóval vagy Plotterrel.

- Sávokba, vagy egyedileg rögzíthető
- A gyakorlatban már bizonyított MultiCard formátumú jelölők

Egyedi nyomtatáshoz: Kérjük, küldje el az M-Print PRO vagy M-Print PRO Online (telepítés nélkül) jelölőszoftverünk fájlját a címkézési előírásokkal.

## ALFS 4 2C 60-150V BK

**Weidmüller Interface GmbH & Co. KG**  
 Klingenbergstraße 26  
 D-32758 Detmold  
 Germany

www.weidmueller.com

## Accessories

## Általános rendelési adatok

|                |                            |  |
|----------------|----------------------------|--|
| Típus          | WS 10/6 M PLUS MC NE WS    | Változat   |
| Rendelési szám | <a href="#">2003780000</a> | WS, Sorkapocs jelölő, 10 x 6 mm, Raszter mm-ben (P): 6.00<br>Weidmueller, Allen-Bradley, fehér |
| GTIN (EAN)     | 4050118424461              |  |
| Qty.           | 600 ST                     |  |
| Típus          | WS 10/6 MC M NE BL         | Változat   |
| Rendelési szám | <a href="#">1069080000</a> | WS, Sorkapocs jelölő, 10 x 6 mm, Raszter mm-ben (P): 6.00<br>Weidmueller, Allen-Bradley, kék   |
| GTIN (EAN)     | 4032248824618              |  |
| Qty.           | 600 ST                     |  |
| Típus          | WS 10/6 MC M NE GE         | Változat   |
| Rendelési szám | <a href="#">1917430000</a> | WS, Sorkapocs jelölő, 10 x 6 mm, Raszter mm-ben (P): 6.00<br>Weidmueller, Allen-Bradley, sárga |
| GTIN (EAN)     | 4032248551637              |  |
| Qty.           | 600 ST                     |  |
| Típus          | WS 10/6 MC M NE GN         | Változat   |
| Rendelési szám | <a href="#">1917420000</a> | WS, Sorkapocs jelölő, 10 x 6 mm, Raszter mm-ben (P): 6.00<br>Weidmueller, Allen-Bradley, zöld  |
| GTIN (EAN)     | 4032248551620              |  |
| Qty.           | 600 ST                     |  |
| Típus          | WS 10/6 MC M NE RT         | Változat   |
| Rendelési szám | <a href="#">1917440000</a> | WS, Sorkapocs jelölő, 10 x 6 mm, Raszter mm-ben (P): 6.00<br>Weidmueller, Allen-Bradley, piros |
| GTIN (EAN)     | 4032248551644              |  |
| Qty.           | 600 ST                     |  |
| Típus          | WS 10/6 M MC NE WS         | Változat   |
| Rendelési szám | <a href="#">1818400000</a> | WS, Sorkapocs jelölő, 10 x 6 mm, Raszter mm-ben (P): 6.00<br>Weidmueller, Allen-Bradley, fehér |
| GTIN (EAN)     | 4032248310876              |  |
| Qty.           | 600 ST                     |  |

## Egyedi felirat



A WS jelölők tökéletesen illeszkednek a W sorozatú csatlakozókhoz. Rendszerkompatibilitásuknak köszönhetően a WS címkék az I-sorozattal és a Z-sorozattal is használhatók. A nagy jelölőfelületek nem csak hosszú karakterláncokat engednek meg, hanem többsoros szöveget is.

A WS jelölők ideálisan használhatók hosszú, egyedi karakterláncokhoz. A már bevált MultiCard formátumnak köszönhetően lehetséges a nyomtatás a PrintJet CONNECT nyomtatóval vagy Plotterrel.

- Sávokba, vagy egyedileg rögzíthető
- A gyakorlatban már bizonyított MultiCard formátumú jelölők

Egyedi nyomtatáshoz: Kérjük, küldje el az M-Print PRO vagy M-Print PRO Online (telepítés nélkül) jelölőszoftverünk fájlját a címkézési előírásokkal.

## ALFS 4 2C 60-150V BK

**Weidmüller Interface GmbH & Co. KG**  
Klingenbergstraße 26  
D-32758 Detmold  
Germany

www.weidmueller.com

## Accessories

## Általános rendelési adatok

|                |                            |   |
|----------------|----------------------------|---|
| Típus          | WS 10/6 MC M SDR           | Változat  |
| Rendelési szám | <a href="#">1818410000</a> | WS, Sorkapocs jelölő, 10 x 6 mm, Raszter mm-ben (P): 6.00<br>Weidmueller, Allen-Bradley, Vevőspecifikus |
| GTIN (EAN)     | 4032248310883              |   |
| Qty.           | 120 ST                     |   |

## Üres



A WS jelölők tökéletesen illeszkednek a W sorozatú csatlakozókhoz. Rendszerkompatibilitásuknak köszönhetően a WS címkék az I-sorozattal és a Z-sorozattal is használhatók. A nagy jelölőfelületek nem csak hosszú karakterláncokat engednek meg, hanem többsoros szöveget is.

A WS jelölők ideálisan használhatók hosszú, egyedi karakterláncokhoz. A már bevált MultiCard formátumnak köszönhetően lehetséges a nyomtatás a PrintJet CONNECT nyomtatóval vagy Plotterrel.

- Sávokba, vagy egyedileg rögzíthető
- A gyakorlatban már bizonyított MultiCard formátumú jelölők

Egyedi nyomtatáshoz: Kérjük, küldje el az M-Print PRO vagy M-Print PRO Online (telepítés nélkül) jelölőszoftverünk fájlját a címkézési előírásokkal.

## Általános rendelési adatok

|                |                            |  |
|----------------|----------------------------|--|
| Típus          | WS 10/6 MC NE WS           | Változat   |
| Rendelési szám | <a href="#">1828450000</a> | WS, Sorkapocs jelölő, 10 x 6 mm, Raszter mm-ben (P): 6.00<br>Weidmueller, Allen-Bradley, fehér |
| GTIN (EAN)     | 4032248350513              |  |
| Qty.           | 600 ST                     |  |

## Egyedi felirat



A WS jelölők tökéletesen illeszkednek a W sorozatú csatlakozókhoz. Rendszerkompatibilitásuknak köszönhetően a WS címkék az I-sorozattal és a Z-sorozattal is használhatók. A nagy jelölőfelületek nem csak hosszú karakterláncokat engednek meg, hanem többsoros szöveget is.

A WS jelölők ideálisan használhatók hosszú, egyedi karakterláncokhoz. A már bevált MultiCard formátumnak köszönhetően lehetséges a nyomtatás a PrintJet CONNECT nyomtatóval vagy Plotterrel.

- Sávokba, vagy egyedileg rögzíthető
- A gyakorlatban már bizonyított MultiCard formátumú jelölők

Egyedi nyomtatáshoz: Kérjük, küldje el az M-Print PRO vagy M-Print PRO Online (telepítés nélkül) jelölőszoftverünk fájlját a címkézési előírásokkal.

## ALFS 4 2C 60-150V BK

Weidmüller Interface GmbH &amp; Co. KG

Klingenbergstraße 26

D-32758 Detmold

Germany

www.weidmueller.com

## Accessories

## Általános rendelési adatok

|                |                            |   |
|----------------|----------------------------|---|
| Típus          | WS 10/6 MC SDR             | Változat  |
| Rendelési szám | <a href="#">1828460000</a> | WS, Sorkapocs jelölő, 10 x 6 mm, Raszter mm-ben (P): 6.00<br>Weidmueller, Allen-Bradley, Vevőspecifikus |
| GTIN (EAN)     | 4032248367399              |   |
| Qty.           | 120 ST                     |   |

## Üres



A WS jelölők tökéletesen illeszkednek a W sorozatú csatlakozókhoz. Rendszerkompatibilitásuknak köszönhetően a WS címkék az I-sorozattal és a Z-sorozattal is használhatók. A nagy jelölőfelületek nem csak hosszú karakterláncokat engednek meg, hanem többsoros szöveget is.

A WS jelölők ideálisan használhatók hosszú, egyedi karakterláncokhoz. A már bevált MultiCard formátumnak köszönhetően lehetséges a nyomtatás a PrintJet CONNECT nyomtatóval vagy Plotterrel.

- Sávokba, vagy egyedileg rögzíthető
- A gyakorlatban már bizonyított MultiCard formátumú jelölők

Egyedi nyomtatáshoz: Kérjük, küldje el az M-Print PRO vagy M-Print PRO Online (telepítés nélkül) jelölőszoftverünk fájlját a címkézési előírásokkal.

## Általános rendelési adatok

|                |                            |  |
|----------------|----------------------------|--|
| Típus          | WS 10/6 PLUS MC NE WS      | Változat   |
| Rendelési szám | <a href="#">1046390000</a> | WS, Sorkapocs jelölő, 10 x 6 mm, Raszter mm-ben (P): 6.00<br>Weidmueller, Allen-Bradley, fehér |
| GTIN (EAN)     | 4032248782109              |  |
| Qty.           | 600 ST                     |  |

## Egyedi felirat



A WS jelölők tökéletesen illeszkednek a W sorozatú csatlakozókhoz. Rendszerkompatibilitásuknak köszönhetően a WS címkék az I-sorozattal és a Z-sorozattal is használhatók. A nagy jelölőfelületek nem csak hosszú karakterláncokat engednek meg, hanem többsoros szöveget is.

A WS jelölők ideálisan használhatók hosszú, egyedi karakterláncokhoz. A már bevált MultiCard formátumnak köszönhetően lehetséges a nyomtatás a PrintJet CONNECT nyomtatóval vagy Plotterrel.

- Sávokba, vagy egyedileg rögzíthető
- A gyakorlatban már bizonyított MultiCard formátumú jelölők

Egyedi nyomtatáshoz: Kérjük, küldje el az M-Print PRO vagy M-Print PRO Online (telepítés nélkül) jelölőszoftverünk fájlját a címkézési előírásokkal.

## ALFS 4 2C 60-150V BK

Weidmüller Interface GmbH &amp; Co. KG

Klingenbergstraße 26

D-32758 Detmold

Germany

www.weidmueller.com

## Accessories

## Általános rendelési adatok

|                |                            |   |
|----------------|----------------------------|---|
| Típus          | WS 10/6 PLUS MC SDR        | Változat  |
| Rendelési szám | <a href="#">1046330000</a> | WS, Sorkapocs jelölő, 10 x 6 mm, Raszter mm-ben (P): 6.00 |
| GTIN (EAN)     | 4032248782031              | Weidmueller, Allen-Bradley, Vevőspecifikus                |
| Qty.           | 120 ST                     |   |

## Üres

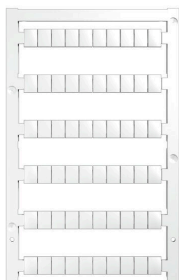

A WS jelölők tökéletesen illeszkednek a W sorozatú csatlakozókhoz. Rendszerkompatibilitásuknak köszönhetően a WS címkék az I-sorozattal és a Z-sorozattal is használhatók. A nagy jelölőfelületek nem csak hosszú karakterláncokat engednek meg, hanem többsoros szöveget is.

A WS jelölők ideálisan használhatók hosszú, egyedi karakterláncokhoz. A már bevált MultiCard formátumnak köszönhetően lehetséges a nyomtatás a PrintJet CONNECT nyomtatóval vagy Plotterrel.

- Sávokba, vagy egyedileg rögzíthető
- A gyakorlatban már bizonyított MultiCard formátumú jelölők

Egyedi nyomtatáshoz: Kérjük, küldje el az M-Print PRO vagy M-Print PRO Online (telepítés nélkül) jelölőszoftverünk fájlját a címkézési előírásokkal.

## Általános rendelési adatok

|                |                            |  |
|----------------|----------------------------|--|
| Típus          | WS 8/6 PLUS MC NE WS       | Változat   |
| Rendelési szám | <a href="#">1951880000</a> | WS, Sorkapocs jelölő, 8 x 6 mm, Raszter mm-ben (P): 6.00 |
| GTIN (EAN)     | 4032248632114              | Weidmueller, fehér                                       |
| Qty.           | 600 ST                     |  |

## Egyedi felirat



A WS jelölők tökéletesen illeszkednek a W sorozatú csatlakozókhoz. Rendszerkompatibilitásuknak köszönhetően a WS címkék az I-sorozattal és a Z-sorozattal is használhatók. A nagy jelölőfelületek nem csak hosszú karakterláncokat engednek meg, hanem többsoros szöveget is.

A WS jelölők ideálisan használhatók hosszú, egyedi karakterláncokhoz. A már bevált MultiCard formátumnak köszönhetően lehetséges a nyomtatás a PrintJet CONNECT nyomtatóval vagy Plotterrel.

- Sávokba, vagy egyedileg rögzíthető
- A gyakorlatban már bizonyított MultiCard formátumú jelölők

Egyedi nyomtatáshoz: Kérjük, küldje el az M-Print PRO vagy M-Print PRO Online (telepítés nélkül) jelölőszoftverünk fájlját a címkézési előírásokkal.

## ALFS 4 2C 60-150V BK

Weidmüller Interface GmbH &amp; Co. KG

Klingenbergstraße 26

D-32758 Detmold

Germany

www.weidmueller.com

## Accessories

## Általános rendelési adatok

|                |                            |  |
|----------------|----------------------------|--|
| Típus          | WS 8/6 PLUS MC SDR         | Változat   |
| Rendelési szám | <a href="#">1038820000</a> | WS, Sorkapocs jelölő, 8 x 6 mm, Raszter mm-ben (P): 6.00 |
| GTIN (EAN)     | 4032248768073              | Weidmueller, Vevőspecifikus                              |
| Qty.           | 120 ST                     |  |

## DEK 5/6



## WS/ DEK

A MultiMark sorkapocsjelölők kétkomponensű, innovatív összetételű anyagot használnak. A jelölő kemény alakkontúrja biztonságosan a helyére pattan a csatlakozón. Az elasztikus felület egyszerűvé teszi a jelölő felszerelését. Ez a speciális lyuggatott anyag lehetővé teszi a szalagok kinyújtását, így alkalmazkodva a kisebb méretbeli különbségekhez, melyek összeadódnak, különösen hosszú sorkapocs-tömböknél. További előny: A felületi anyag kiváló nyomtathatósága garantálja a tartós és kopásálló címkézést. A nyomtató 300 dpi felbontásának köszönhetően a felirat könnyen olvasható.

A MultiMark előnyei:

- Kompatibilis a W, Z, P és SAK sorozatú sorkapcsokkal
- Szilárd megtartás és tartós nyomtatás
- A folytonos szalagokkal időt takaríthat meg a felszerelésnél
- Az innovatív kompozit anyagnak köszönhetően egyszerű felszerelés
- Hely a többsoros nyomtatáshoz

## Általános rendelési adatok

|                |                            |   |
|----------------|----------------------------|---|
| Típus          | DEK 5/6 MM WS              | Változat  |
| Rendelési szám | <a href="#">2007120000</a> | Dekafix, Sorkapocs jelölő, 5 x 6 mm, Weidmueller, fehér |
| GTIN (EAN)     | 4050118392104              |   |
| Qty.           | 600 ST                     |   |

## ALFS 4 2C 60-150V BK

Weidmüller Interface GmbH &amp; Co. KG

Klingenbergstraße 26

D-32758 Detmold

Germany

www.weidmueller.com

## Accessories

## WS 8/6



## WS/ DEK

A MultiMark sorkapocsjelölők kétkomponensű, innovatív összetételű anyagot használnak. A jelölő kemény alakkontúrja biztonságosan a helyére pattan a csatlakozón. Az elasztikus felület egyszerűvé teszi a jelölő felszerelését. Ez a speciális lyuggatott anyag lehetővé teszi a szalagok kinyújtását, így alkalmazkodva a kisebb méretbeli különbségekhez, melyek összeadódnak, különösen hosszú sorkapocs-tömböknél. További előny: A felületi anyag kiváló nyomtathatósága garantálja a tartós és kopásálló címkézést. A nyomtató 300 dpi felbontásának köszönhetően a felirat könnyen olvasható.

A MultiMark előnyei:

- Kompatibilis a W, Z, P és SAK sorozatú sorkapcsokkal
- Szilárd megtartás és tartós nyomtatás
- A folytonos szalagokkal időt takaríthat meg a felszerelésnél
- Az innovatív kompozit anyagnak köszönhetően egyszerű felszerelés
- Hely a többsoros nyomtatáshoz

## Általános rendelési adatok

|                |                            |  |
|----------------|----------------------------|--|
| Típus          | WS 8/6 MM WS               | Változat   |
| Rendelési szám | <a href="#">2007160000</a> | WS, Sorkapocs jelölő, 8 x 6 mm, Weidmueller, fehér |
| GTIN (EAN)     | 4050118391879              |  |
| Qty.           | 600 ST                     |  |

## Kódoló elemek



Dugaszolható csatlakozók a teljesítmény-elektronikához - a korszerű hajtástechnológiákhoz tervezve, pl. motorindítók, frekvenciaátalakítók és szervovezérlők.

Az OMNIMATE Power új szabványt teremt – a megnövelt biztonsággal és az innovatív megoldásokkal, mint például a dugaszolható árnyékolás, az integrált jelérintkezők és a félkezes kezelés.

A három termékcsalád további előnyöket is kínál:

- Alkalmazás-orientált méretezhetőség: a kompakt 4 mm<sup>2</sup>-es, 29 A (IEC) vagy 20 A (UL)-ig használható csatlakozótól, vagy a robusztus 16 mm<sup>2</sup>-es, 76 A (IEC) vagy 54 A (UL)-ig használható csatlakozóig.
- Korlátlan használhatóság akár 1 000 V (IEC) / 600 V (UL) áramig
- Változatos, az alkalmazásokhoz optimalizált felszerelési megoldások

A mi szolgáltatásunk:

egyedi csatlakozóit tervezzük meg egyszerűen a termékkonfigurátorral.

## ALFS 4 2C 60-150V BK

Weidmüller Interface GmbH & Co. KG  
Klingenbergstraße 26  
D-32758 Detmold  
Germany

www.weidmueller.com

## Accessories

## Általános rendelési adatok

|                |                            |   |
|----------------|----------------------------|---|
| Típus          | VDS180 SV7.62              | Változat  |
| Rendelési szám | <a href="#">1853940000</a> | NYÁK dugaszoló csatlakozó, Tartozékok, fekete, Pólusszám: 1 |
| GTIN (EAN)     | 4032248389513              |   |
| Qty.           | 50 ST                      |   |

## Végbak

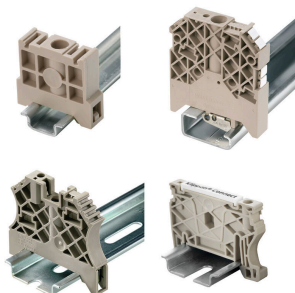

A Weidmüller termékválasztékában vannak végbakok, amelyek garantálják az állandó, megbízható rögzítést a kapocsín és megakadályozzák az elcsúszást. Rendelkezésre állnak csavaros és csavarok nélküli változatok is. A végbakokon jelölési opciók vannak, akár csoportos jelölések részére is, valamint van rajta egy vizsgálódugó tartó is.

## Általános rendelési adatok

|                |                            |                   |
|----------------|----------------------------|-------------------|
| Típus          | AEB 35 SC/1                | Változat          |
| Rendelési szám | <a href="#">1991920000</a> | A-sorozat, Végbak |
| GTIN (EAN)     | 4050118376722              |                   |
| Qty.           | 50 ST                      |                   |

|                |                            |                   |
|----------------|----------------------------|-------------------|
| Típus          | AEB 35 SC/1 BK             | Változat          |
| Rendelési szám | <a href="#">2475310000</a> | A-sorozat, Végbak |
| GTIN (EAN)     | 4050118487114              |                   |
| Qty.           | 50 ST                      |                   |

## Keresztösszekötők



A potenciál elosztása vagy többszörözése a szomszédos sorkapcsokhoz keresztösszekötőn keresztül történik. A további vezetkezés könnyen elkerülhető. Ha a pólusok megtörnek, a sorkapcsok csatlakozása még mindig megbízhatóan megmarad. Portfóliónk moduláris sorkapcsokhoz való dugaszolható és csavarozható keresztösszekötő rendszereket is tartalmaz.

## Általános rendelési adatok

|                |                            |  |
|----------------|----------------------------|--|
| Típus          | ZQV 4N/10                  | Változat   |
| Rendelési szám | <a href="#">1528090000</a> | Keresztösszekötő (kapocs), Dugaszolt, narancssárga, 32 A, Pólusszám: 10, Raszter mm-ben (P): 6.10, Szigetelt: Igen, Szélesség: 58.7 mm |
| GTIN (EAN)     | 4050118332896              |  |
| Qty.           | 20 ST                      |  |

## ALFS 4 2C 60-150V BK

**Weidmüller Interface GmbH & Co. KG**  
 Klingenbergstraße 26  
 D-32758 Detmold  
 Germany

www.weidmueller.com

## Accessories

|                |                            |   |
|----------------|----------------------------|---|
| Típus          | ZQV 4N/10 BL               | Változat  |
| Rendelési szám | <a href="#">1528230000</a> | Keresztösszekötő (kapocs), Dugaszolt, kék, 32 A, Pólusszám: 10, Raszter mm-ben (P): 6.10, Szigetelt: Igen, Szélesség: 58.7 mm           |
| GTIN (EAN)     | 4050118333138              |   |
| Qty.           | 20 ST                      |   |
| Típus          | ZQV 4N/10 RD               | Változat  |
| Rendelési szám | <a href="#">2460740000</a> | Keresztösszekötő (kapocs), Dugaszolt, piros, 32 A, Pólusszám: 10, Raszter mm-ben (P): 6.10, Szigetelt: Igen, Szélesség: 58.7 mm         |
| GTIN (EAN)     | 4050118476163              |   |
| Qty.           | 20 ST                      |   |
| Típus          | ZQV 4N/2                   | Változat  |
| Rendelési szám | <a href="#">1527930000</a> | Keresztösszekötő (kapocs), Dugaszolt, narancssárga, 32 A, Pólusszám: 2, Raszter mm-ben (P): 6.10, Szigetelt: Igen, Szélesség: 9.9 mm    |
| GTIN (EAN)     | 4050118332766              |   |
| Qty.           | 60 ST                      |   |
| Típus          | ZQV 4N/2 BL                | Változat  |
| Rendelési szám | <a href="#">1528040000</a> | Keresztösszekötő (kapocs), Dugaszolt, kék, 32 A, Pólusszám: 2, Raszter mm-ben (P): 6.10, Szigetelt: Igen, Szélesség: 9.9 mm             |
| GTIN (EAN)     | 4050118332773              |   |
| Qty.           | 60 ST                      |   |
| Típus          | ZQV 4N/2 RD                | Változat  |
| Rendelési szám | <a href="#">2460450000</a> | Keresztösszekötő (kapocs), Dugaszolt, piros, 32 A, Pólusszám: 2, Raszter mm-ben (P): 6.10, Szigetelt: Igen, Szélesség: 9.9 mm           |
| GTIN (EAN)     | 4050118476149              |   |
| Qty.           | 60 ST                      |   |
| Típus          | ZQV 4N/3                   | Változat  |
| Rendelési szám | <a href="#">1527940000</a> | Keresztösszekötő (kapocs), Dugaszolt, narancssárga, 32 A, Pólusszám: 3, Raszter mm-ben (P): 6.10, Szigetelt: Igen, Szélesség: 16 mm     |
| GTIN (EAN)     | 4050118332865              |   |
| Qty.           | 60 ST                      |   |
| Típus          | ZQV 4N/3 BL                | Változat  |
| Rendelési szám | <a href="#">1528080000</a> | Keresztösszekötő (kapocs), Dugaszolt, kék, 32 A, Pólusszám: 3, Raszter mm-ben (P): 6.10, Szigetelt: Igen, Szélesség: 16 mm              |
| GTIN (EAN)     | 4050118333008              |   |
| Qty.           | 60 ST                      |   |
| Típus          | ZQV 4N/3 RD                | Változat  |
| Rendelési szám | <a href="#">2460810000</a> | Keresztösszekötő (kapocs), Dugaszolt, piros, 32 A, Pólusszám: 3, Raszter mm-ben (P): 6.10, Szigetelt: Igen, Szélesség: 16 mm            |
| GTIN (EAN)     | 4050118476231              |   |
| Qty.           | 60 ST                      |   |
| Típus          | ZQV 4N/30                  | Változat  |
| Rendelési szám | <a href="#">2561580000</a> | Keresztösszekötő (kapocs), Dugaszolt, narancssárga, 32 A, Pólusszám: 30, Raszter mm-ben (P): 6.10, Szigetelt: Igen, Szélesség: 181.7 mm |
| GTIN (EAN)     | 4050118570113              |   |
| Qty.           | 5 ST                       |   |
| Típus          | ZQV 4N/30 BL               | Változat  |
| Rendelési szám | <a href="#">2561610000</a> | Keresztösszekötő (kapocs), Dugaszolt, kék, 32 A, Pólusszám: 30, Raszter mm-ben (P): 6.10, Szigetelt: Igen, Szélesség: 181.7 mm          |
| GTIN (EAN)     | 4050118569971              |   |
| Qty.           | 5 ST                       |   |

## ALFS 4 2C 60-150V BK

**Weidmüller Interface GmbH & Co. KG**  
Klingenbergstraße 26  
D-32758 Detmold  
Germany

www.weidmueller.com

## Accessories

|                |                            |   |
|----------------|----------------------------|---|
| Típus          | ZQV 4N/30 RD               | Változat  |
| Rendelési szám | <a href="#">2561600000</a> | Keresztösszekötő (kapocs), Dugaszolt, piros, 32 A, Pólusszám: 30, Raszter mm-ben (P): 6.10, Szigetelt: Igen, Szélesség: 181.7 mm        |
| GTIN (EAN)     | 4050118569964              |   |
| Qty.           | 5 ST                       |   |
| Típus          | ZQV 4N/32                  | Változat  |
| Rendelési szám | <a href="#">2561670000</a> | Keresztösszekötő (kapocs), Dugaszolt, narancssárga, 32 A, Pólusszám: 32, Raszter mm-ben (P): 6.10, Szigetelt: Igen, Szélesség: 193.9 mm |
| GTIN (EAN)     | 4050118570175              |   |
| Qty.           | 5 ST                       |   |
| Típus          | ZQV 4N/4                   | Változat  |
| Rendelési szám | <a href="#">1527970000</a> | Keresztösszekötő (kapocs), Dugaszolt, narancssárga, 32 A, Pólusszám: 4, Raszter mm-ben (P): 6.10, Szigetelt: Igen, Szélesség: 22.1 mm   |
| GTIN (EAN)     | 4050118332889              |   |
| Qty.           | 60 ST                      |   |
| Típus          | ZQV 4N/4 BL                | Változat  |
| Rendelési szám | <a href="#">1528120000</a> | Keresztösszekötő (kapocs), Dugaszolt, kék, 32 A, Pólusszám: 4, Raszter mm-ben (P): 6.10, Szigetelt: Igen, Szélesség: 22.1 mm            |
| GTIN (EAN)     | 4050118332872              |   |
| Qty.           | 60 ST                      |   |
| Típus          | ZQV 4N/4 RD                | Változat  |
| Rendelési szám | <a href="#">2460800000</a> | Keresztösszekötő (kapocs), Dugaszolt, piros, 32 A, Pólusszám: 4, Raszter mm-ben (P): 6.10, Szigetelt: Igen, Szélesség: 22.1 mm          |
| GTIN (EAN)     | 4050118476224              |   |
| Qty.           | 60 ST                      |   |
| Típus          | ZQV 4N/5                   | Változat  |
| Rendelési szám | <a href="#">1527980000</a> | Keresztösszekötő (kapocs), Dugaszolt, narancssárga, 32 A, Pólusszám: 5, Raszter mm-ben (P): 6.10, Szigetelt: Igen, Szélesség: 28.2 mm   |
| GTIN (EAN)     | 4050118332759              |   |
| Qty.           | 60 ST                      |   |
| Típus          | ZQV 4N/5 BL                | Változat  |
| Rendelési szám | <a href="#">1528140000</a> | Keresztösszekötő (kapocs), Dugaszolt, kék, 32 A, Pólusszám: 5, Raszter mm-ben (P): 6.10, Szigetelt: Igen, Szélesség: 28.2 mm            |
| GTIN (EAN)     | 4050118333015              |   |
| Qty.           | 60 ST                      |   |
| Típus          | ZQV 4N/5 RD                | Változat  |
| Rendelési szám | <a href="#">2460790000</a> | Keresztösszekötő (kapocs), Dugaszolt, piros, 32 A, Pólusszám: 5, Raszter mm-ben (P): 6.10, Szigetelt: Igen, Szélesség: 28.2 mm          |
| GTIN (EAN)     | 4050118476217              |   |
| Qty.           | 60 ST                      |   |
| Típus          | ZQV 4N/50                  | Változat  |
| Rendelési szám | <a href="#">1528130000</a> | Keresztösszekötő (kapocs), Dugaszolt, narancssárga, 32 A, Pólusszám: 50, Raszter mm-ben (P): 6.10, Szigetelt: Igen, Szélesség: 303.7 mm |
| GTIN (EAN)     | 4050118332902              |   |
| Qty.           | 5 ST                       |   |
| Típus          | ZQV 4N/50 BL               | Változat  |
| Rendelési szám | <a href="#">1528240000</a> | Keresztösszekötő (kapocs), Dugaszolt, kék, 32 A, Pólusszám: 50, Raszter mm-ben (P): 6.10, Szigetelt: Igen, Szélesség: 303.7 mm          |
| GTIN (EAN)     | 4050118333121              |   |
| Qty.           | 5 ST                       |   |

## ALFS 4 2C 60-150V BK

**Weidmüller Interface GmbH & Co. KG**  
 Klingenbergstraße 26  
 D-32758 Detmold  
 Germany

www.weidmueller.com

## Accessories

|                |                            |   |
|----------------|----------------------------|---|
| Típus          | ZQV 4N/50 RD               | Változat  |
| Rendelési szám | <a href="#">2460730000</a> | Keresztösszekötő (kapocs), Dugaszolt, piros, 32 A, Pólusszám: 50, Raszter mm-ben (P): 6.10, Szigetelt: Igen, Szélesség: 303.7 mm      |
| GTIN (EAN)     | 4050118476156              |   |
| Qty.           | 5 ST                       |   |
| Típus          | ZQV 4N/6                   | Változat  |
| Rendelési szám | <a href="#">1527990000</a> | Keresztösszekötő (kapocs), Dugaszolt, narancssárga, 32 A, Pólusszám: 6, Raszter mm-ben (P): 6.10, Szigetelt: Igen, Szélesség: 34.3 mm |
| GTIN (EAN)     | 4050118332919              |   |
| Qty.           | 20 ST                      |   |
| Típus          | ZQV 4N/6 BL                | Változat  |
| Rendelési szám | <a href="#">1528170000</a> | Keresztösszekötő (kapocs), Dugaszolt, kék, 32 A, Pólusszám: 6, Raszter mm-ben (P): 6.10, Szigetelt: Igen, Szélesség: 34.3 mm          |
| GTIN (EAN)     | 4050118332926              |   |
| Qty.           | 20 ST                      |   |
| Típus          | ZQV 4N/6 RD                | Változat  |
| Rendelési szám | <a href="#">2460780000</a> | Keresztösszekötő (kapocs), Dugaszolt, piros, 32 A, Pólusszám: 6, Raszter mm-ben (P): 6.10, Szigetelt: Igen, Szélesség: 34.3 mm        |
| GTIN (EAN)     | 4050118476200              |   |
| Qty.           | 20 ST                      |   |
| Típus          | ZQV 4N/7                   | Változat  |
| Rendelési szám | <a href="#">1528020000</a> | Keresztösszekötő (kapocs), Dugaszolt, narancssárga, 32 A, Pólusszám: 7, Raszter mm-ben (P): 6.10, Szigetelt: Igen, Szélesség: 40.4 mm |
| GTIN (EAN)     | 4050118332780              |   |
| Qty.           | 20 ST                      |   |
| Típus          | ZQV 4N/7 BL                | Változat  |
| Rendelési szám | <a href="#">1528180000</a> | Keresztösszekötő (kapocs), Dugaszolt, kék, 32 A, Pólusszám: 7, Raszter mm-ben (P): 6.10, Szigetelt: Igen, Szélesség: 40.4 mm          |
| GTIN (EAN)     | 4050118333114              |   |
| Qty.           | 20 ST                      |   |
| Típus          | ZQV 4N/7 RD                | Változat  |
| Rendelési szám | <a href="#">2460770000</a> | Keresztösszekötő (kapocs), Dugaszolt, piros, 32 A, Pólusszám: 7, Raszter mm-ben (P): 6.10, Szigetelt: Igen, Szélesség: 40.4 mm        |
| GTIN (EAN)     | 4050118476194              |   |
| Qty.           | 20 ST                      |   |
| Típus          | ZQV 4N/8                   | Változat  |
| Rendelési szám | <a href="#">1528030000</a> | Keresztösszekötő (kapocs), Dugaszolt, narancssárga, 32 A, Pólusszám: 8, Raszter mm-ben (P): 6.10, Szigetelt: Igen, Szélesség: 46.5 mm |
| GTIN (EAN)     | 4050118332841              |   |
| Qty.           | 20 ST                      |   |
| Típus          | ZQV 4N/8 BL                | Változat  |
| Rendelési szám | <a href="#">1528190000</a> | Keresztösszekötő (kapocs), Dugaszolt, kék, 32 A, Pólusszám: 8, Raszter mm-ben (P): 6.10, Szigetelt: Igen, Szélesség: 46.5 mm          |
| GTIN (EAN)     | 4050118332858              |   |
| Qty.           | 20 ST                      |   |
| Típus          | ZQV 4N/8 RD                | Változat  |
| Rendelési szám | <a href="#">2460760000</a> | Keresztösszekötő (kapocs), Dugaszolt, piros, 32 A, Pólusszám: 8, Raszter mm-ben (P): 6.10, Szigetelt: Igen, Szélesség: 46.5 mm        |
| GTIN (EAN)     | 4050118476187              |   |
| Qty.           | 20 ST                      |   |

## ALFS 4 2C 60-150V BK

**Weidmüller Interface GmbH & Co. KG**  
 Klingenbergstraße 26  
 D-32758 Detmold  
 Germany

www.weidmueller.com

## Accessories

|                |                            |   |
|----------------|----------------------------|---|
| Típus          | ZQV 4N/9                   | Változat  |
| Rendelési szám | <a href="#">1528070000</a> | Keresztösszekötő (kapocs), Dugaszolt, narancssárga, 32 A, Pólusszám: 9, Raszter mm-ben (P): 6.10, Szigetelt: Igen, Szélesség: 52.6 mm |
| GTIN (EAN)     | 4050118332797              |   |
| Qty.           | 20 ST                      |   |
| Típus          | ZQV 4N/9 BL                | Változat  |
| Rendelési szám | <a href="#">1528220000</a> | Keresztösszekötő (kapocs), Dugaszolt, kék, 32 A, Pólusszám: 9, Raszter mm-ben (P): 6.10, Szigetelt: Igen, Szélesség: 52.6 mm          |
| GTIN (EAN)     | 4050118333107              |   |
| Qty.           | 20 ST                      |   |
| Típus          | ZQV 4N/9 RD                | Változat  |
| Rendelési szám | <a href="#">2460750000</a> | Keresztösszekötő (kapocs), Dugaszolt, piros, 32 A, Pólusszám: 9, Raszter mm-ben (P): 6.10, Szigetelt: Igen, Szélesség: 52.6 mm        |
| GTIN (EAN)     | 4050118476170              |   |
| Qty.           | 20 ST                      |   |

## Jelölőtartó



A jelölőtartó lehetőséget kínál további, 5 vagy 5,1 mm beosztású standard jelölők beszerelésére. A sarkított tartók opcionálisan összekapcsolhatók, és a Klippon® Connect moduláris sorkapcsok valamennyi standard jelölőcsatornájába beszerelhetők. A szerelési jelölők típusa a rendeltetési jelöléshordozó adott tartozékai alatt található meg.

## Általános rendelési adatok

|                |                            |                         |
|----------------|----------------------------|-------------------------|
| Típus          | BZT 1 WS 10/5              | Változat                |
| Rendelési szám | <a href="#">1805490000</a> | Tartozékok, Jelölőtartó |
| GTIN (EAN)     | 4032248270231              |                         |
| Qty.           | 100 ST                     |                         |
| Típus          | BZT 1 ZA WS 10/5           | Változat                |
| Rendelési szám | <a href="#">1805520000</a> | Tartozékok, Jelölőtartó |
| GTIN (EAN)     | 4032248270248              |                         |
| Qty.           | 100 ST                     |                         |

## ALFS 4 2C 60-150V BK

**Weidmüller Interface GmbH & Co. KG**  
Klingenbergstraße 26  
D-32758 Detmold  
Germany

www.weidmueller.com

## Accessories

## Véglapok és elválasztólapok



Az elválasztólapok és a zárólemezek a sorkapocsblokkok alapvető tartozékai. Az elválasztólapok optikai és elektromos leválasztást biztosítanak a különböző potenciálok és funkcionális csoportok között, fokozva a biztonságot és átlátható elrendezést teremtve a kapcsolószekrényben. A zárólemezek oldalt lezárják a sorkapocsblokk sort, védelmet nyújtanak az aktív részekkel való érintkezés ellen, és biztosítják a tiszta, stabil lezárást. Mindkét komponens pontosan illeszkedik az adott Weidmüller sorkapocsblokk gyártási sorozathoz, hozzájárulva a biztonságos, szabványos és professzionális huzalozás.

## Általános rendelési adatok

|                |                            |                                |
|----------------|----------------------------|--------------------------------|
| Típus          | APP 2                      | Változat                       |
| Rendelési szám | <a href="#">2489090000</a> | A-sorozat, Elválasztó lemezzel |
| GTIN (EAN)     | 4050118499308              |                                |
| Qty.           | 50 ST                      |                                |

## Figyelmeztető takaróburkolat

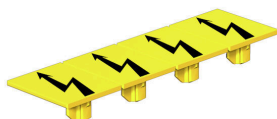

Villámmal ellátott figyelmeztetések növelik az emberek és gépek biztonságát. Ezeket akkor használják, amikor a külső feszültséget jelezni kell az alkalmazás során.

## Általános rendelési adatok

|                |                            |  |
|----------------|----------------------------|--|
| Típus          | AAM 4 YE FLASH             | Változat   |
| Rendelési szám | <a href="#">2635560000</a> | A-sorozat, Sorkapocs jelölő, 10 x 6.1 mm, Raszter mm-ben (P): 6.00 |
| GTIN (EAN)     | 4050118674507              | sárga  |
| Qty.           | 40 ST                      |  |

## Végbak

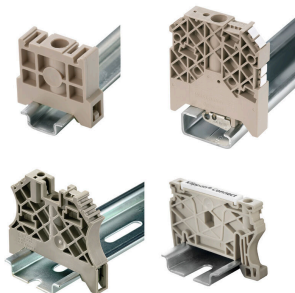

A Weidmüller termékválasztékában vannak végbakok, amelyek garantálják az állandó, megbízható rögzítést a kapocssínen és megakadályozzák az elcsúszást. Rendelkezésre állnak csavaros és csavarok nélküli változatok is. A végbakokon jelölési opciók vannak, akár csoportos jelölések részére is, valamint van rajta egy vizsgálódugó tartó is.

## ALFS 4 2C 60-150V BK

**Weidmüller Interface GmbH & Co. KG**  
 Klingenbergstraße 26  
 D-32758 Detmold  
 Germany

www.weidmueller.com

## Accessories

## Általános rendelési adatok

|                |                            |                           |
|----------------|----------------------------|---------------------------|
| Típus          | AEB 35 SCL/1 V0            | Változat                  |
| Rendelési szám | <a href="#">2661280000</a> | A-sorozat, Végbak         |
| GTIN (EAN)     | 4050118702163              |                           |
| Qty.           | 20 ST                      |                           |
| Típus          | AEB 35 SCL/1 V0 BK         | Változat                  |
| Rendelési szám | <a href="#">2661300000</a> | A-sorozat, Végbak         |
| GTIN (EAN)     | 4050118702187              |                           |
| Qty.           | 20 ST                      |                           |
| Típus          | AEB 35 SCL/1 V0 GY         | Változat                  |
| Rendelési szám | <a href="#">2661290000</a> | A-sorozat, Végbak         |
| GTIN (EAN)     | 4050118702170              |                           |
| Qty.           | 20 ST                      |                           |
| Típus          | ZST 1                      | Változat                  |
| Rendelési szám | <a href="#">1269070000</a> | Tartozékok, Tartozéktartó |
| GTIN (EAN)     | 4050118094091              |                           |
| Qty.           | 25 ST                      |                           |

## Lapos csavarhúzó



VDE-szigetelésű csavarhúzó készletek, max. 1000 V AC és 1500 V DC feszültség alatt álló alkatrészekhez, DIN EN 60900. IEC 900. Minden darab „GS Safety” bevizsgálással. A vágókés edzett, magas minőségű króm-vanádium-molibdén acélból készült, kékesszürke bevonattal.

## Általános rendelési adatok

|                |                            |   |
|----------------|----------------------------|---|
| Típus          | SDIS SLIM 0.6X3.5X100      | Változat  |
| Rendelési szám | <a href="#">2749610000</a> | Szerelőszerszám, Kés szélessége (B): 3.5 mm, Kés hossza: 100 mm, Kés vastagsága (A): 0.6 mm |
| GTIN (EAN)     | 4050118896350              |   |
| Qty.           | 1 ST                       |   |

## ALFS 4 2C 60-150V BK

Weidmüller Interface GmbH &amp; Co. KG

Klingenbergstraße 26

D-32758 Detmold

Germany

www.weidmueller.com

## Accessories

## Véglapok és elválasztólapok



Az elválasztólapok és a zárólemezek a sorkapocsblokkok alapvető tartozékai. Az elválasztólapok optikai és elektromos leválasztást biztosítanak a különböző potenciálok és funkcionális csoportok között, fokozva a biztonságot és átlátható elrendezést teremtve a kapcsolószekrényben. A zárólemezek oldalt lezárják a sorkapocsblokk sort, védelmet nyújtanak az aktív részekkel való érintkezés ellen, és biztosítják a tiszta, stabil lezárást. Mindkét komponens pontosan illeszkedik az adott Weidmüller sorkapocsblokk gyártási sorozathoz, hozzájárulva a biztonságos, szabványos és professzionális huzalozás.

## Általános rendelési adatok

|                |                            |  |
|----------------|----------------------------|--|
| Típus          | ALEP DT 4 2C               | Változat   |
| Rendelési szám | <a href="#">2898890000</a> | Véglap sorkapcsokhoz, sötétbézs, Magasság: 71.6 mm, Szélesség: 2 mm, V-O, Wemid, Felpattintható: Nem |
| GTIN (EAN)     | 4064675904496              |  |
| Qty.           | 20 ST                      |  |
| Típus          | ALEP DT 4 2C BL            | Változat   |
| Rendelési szám | <a href="#">2898900000</a> | Véglap sorkapcsokhoz, kék, Magasság: 71.6 mm, Szélesség: 2 mm, V-O, Wemid, Felpattintható: Nem       |
| GTIN (EAN)     | 4064675904502              |  |
| Qty.           | 20 ST                      |  |