

AIO21 1.5 SI DL

Weidmüller Interface GmbH & Co. KG

Klingenbergstraße 26

D-32758 Detmold

Germany

www.weidmuller.com

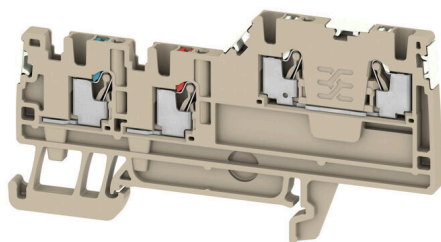

Az automatizálási rendszerek folyamatosan fejlődnek, ezért egyre több és több érzékelő felügyeli a termelési folyamatokat. Így az üzemben egyre több jelet kell összefogni és strukturálni. Az elosztószekrényekben korlátozott hely áll rendelkezésre, ezért ez komoly kihívást jelenthet. Alkalmazáspecifikus indítószenzoros/aktuátoros sorkapcsainkat (AIO) úgy alkottuk meg, hogy ma és holnap egyaránt megfeleljenek az automatizálás által a vezetékezés terén támasztott követelményeknek. Az indítószenzorok és az aktuátorok jeleinek a programozható logikai vezérlő (PLC) bemeneti és kimeneti moduljaival való összekötéséhez készült, egyéni igényekhez igazított, kompakt és strukturált megoldásaink számos előnyt kínálnak Önnek.

Általános rendelési adatok

Változat	Érzékelő-, beavatkozó sorkapocs, PUSH IN, 1.5 mm ² , 250 V, 13.5 A, sötétbézs
Rendelési szám	2675580000
Típus	AIO21 1.5 SI DL
GTIN (EAN)	4050118716313
Qty.	100 Darab

Műszaki adatok

Tanúsítványok

Jóváhagyások



ROHS	Megfelel
UL File Number Search	UL weboldal
Tanúsítvány száma (cURus)	E60693

Méreték és tömegek

Mélység	42 mm	Mélység (coll)	1.6535 inch
Mélység DIN sínnel együtt	43 mm	Magasság	80 mm
Magasság (coll)	3.1496 inch	Szélesség	3.5 mm
Szélesség (coll)	0.1378 inch	Nettó tömeg	6.94 g

Hőmérsékletek

Tárolási hőmérséklet	-25 °C...55 °C	Ambient temperature	-5 °C...40 °C
Folyamatos üzemi hőmérséklet., min.	-60 °C	Folyamatos üzemi hőmérséklet., max.	130 °C

Termékek környezetvédelmi megfelelése

RoHS megfelelési állapot	Megfelel, kivétel nélkül
REACH SVHC	Nincs 0,1 tömeg% feletti SVHC

PT OKIECEX/ATEX névleges adat

Tanúsítvány száma (ATEX)	TUEV17ATEX8031U	Tanúsítvány száma (IECEX)	IECEXTUR17.0016U
Max. feszültség (ATEX)	220 V	Áram (ATEX)	12 A
Vezetékkeresztmetszet, max. (ATEX)	1.5 mm ²	Max. feszültség (IECEX)	220 V
Áram (IECEX)	12 A	Vezetékkeresztmetszet, max. (IECEX)	1.5 mm ²

Anyag adatok

Alapanyag	Wemid	Szín	sötétbézs
UL 94 éghetőségi osztály	V-0		

Rendszer specifikációk

Véglap szükséges	Igen	Potenciálok száma	3
Szintek száma	2	Rögzítési pontok száma szintenként	2
Keresztkötött szintek belül	Nem	PE-csatlakozás	Nem
Tartósín	TS 35		

CSA névleges adatok

Vezeték keresztmetszet, max. (CSA)	14 AWG	Tanúsítvány száma (CSA)	200039-70089609
D feszültség nagyság (CSA)	150 V	D áram nagyság (CSA)	13 A
Vezeték keresztmetszet, min. (CSA)	26 AWG		

Kiegészítő műszaki adatok

Nyitott oldala	jobb	Robbanásbiztonság szempontjából bevizsgált változat	Igen
Felszerelés típusa	TS 35		

AIO21 1.5 SI DL

Weidmüller Interface GmbH & Co. KG
 Klingenbergstraße 26
 D-32758 Detmold
 Germany

www.weidmueller.com

Műszaki adatok

Névleges adatok

Névleges keresztmetszet	1.5 mm ²	Névleges feszültség	250 V
Névleges DC feszültség	250 V	Névleges áram	13.5 A
Áram maximum vezetékknál	13.5 A	Szabványok	IEC 60947-7-1 szerint
Fajlagos ellenállás az IEC 60947-7-x szerint	1.83 mΩ	Névleges lökőfeszültség	4 kV
Teljesítményvesztés az IEC 60947-7-x szerint	0.56 W	Túlfeszültség kategória	III
Szennyezés súlyossága	3		

Rögzíthető vezetékek (névleges csatlakozás)

Mérőeszköz, IEC 60947-1	A1		
Vezeték csatlakozási keresztmetszet AWG, max.	AWG 14		
Csatlakozási irány	felső		
Csupaszolási hossz	8 mm		
Csatlakozás típusa 2	PUSH IN		
Csatlakozás típusa	PUSH IN		
Csatlakozások száma	4		
Rögzítési tartomány, névleges csatlakozás, max.	1.5 mm ²		
Rögzítési tartomány, névleges csatlakozás, min.	0.14 mm ²		
Kés mérete	0,4 x 2,0 mm		
Vezeték csatlakozási keresztmetszet AWG, min.	AWG 26		
Vezeték csatlakozási keresztmetszet, finomsodratú, érvéghüvelyekkel és műanyag gallérokkal DIN 46228/4, névleges csatlakozás, max.	1.5 mm ²		
Keresztmetszet csatlakoztatott vezetékhez, finomsodratú, érvéghüvelyekkel és műanyag gallérokkal DIN 46228/4, névleges csatlakozás, min.	0.14 mm ²		
Vezeték csatlakozási keresztmetszet, finomsodratú, érvéghüvelyekkel DIN 46228/1, névleges csatlakozás, max.	1.5 mm ²		
Vezeték csatlakozás keresztmetszet, finomsodratú, érvéghüvelyekkel DIN 46228/1, névleges csatlakozás, min.	0.14 mm ²		
Vezeték csatlakozási keresztmetszet, finomsodratú, max.	1.5 mm ²		
Vezeték csatlakozási keresztmetszet, finomsodratú, min.	0.14 mm ²		
Vezeték csatlakozási keresztmetszet, többeres, névleges csatlakozás, max.	1.5 mm ²		
Vezeték csatlakozási keresztmetszet, többeres, névleges csatlakozás, min.	0.14 mm ²		
Vezetékcsatlakozás keresztmetszete, tömör ér, max. névleges csatlakozás	1.5 mm ²		
Vezetékcsatlakozás keresztmetszete, tömör ér, min. névleges csatlakozás	0.14 mm ²		
Finomsodratú, min. (névleges csatlakozás)	0.14 mm ²		
Műanyag galléros érvéghüvely csőhossza DIN 46228/4	Tube length	min.	6 mm
		max.	8 mm
	Vezetékcsatlakozás keresztmetszete	min.	0.14 mm ²
		max.	0.75 mm ²

Műszaki adatok

Műanyag gallér nélküli érvéghüvely csőhossza DIN 46228/1	Tube length	min.	5 mm
	Vezetékcsatlakozás keresztmetszete	névleges	0.25 mm ²
	Tube length	névleges	6 mm
	Vezetékcsatlakozás keresztmetszete	min.	0.5 mm ²
		max.	1 mm ²
	Tube length	névleges	10 mm
	Vezetékcsatlakozás keresztmetszete	névleges	1.5 mm ²

UL névleges adatok

Vezetékméret, gyári vezetékvezés, max. (cURus)	14 AWG	D feszültség nagyság (cURus)	150 V
Tanúsítvány száma (cURus)	E60693	Vezetékméret, terepi vezetékvezés, min. (cURus)	26 AWG
Vezetékméret, gyári vezetékvezés, min. (cURus)	26 AWG	D áram nagyság (cURus)	13 A
Vezetékméret, terepi vezetékvezés max. (cURus)	14 AWG		

Általános

Vezeték csatlakozási keresztmetszet AWG, max.	AWG 14	Vezeték csatlakozási keresztmetszet AWG, min.	AWG 26
Szabványok	IEC 60947-7-1 szerint	Tartósín	TS 35

Besorolások

ETIM 8.0	EC000900	ETIM 9.0	EC000900
ETIM 10.0	EC000900	ECLASS 14.0	27-25-01-12
ECLASS 15.0	27-25-01-12		

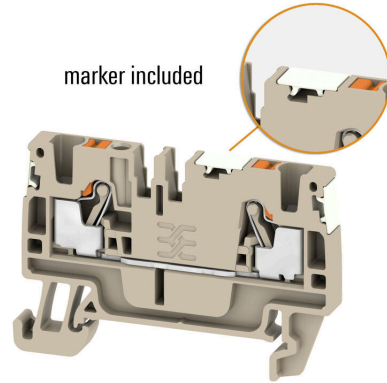
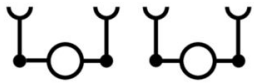

Keresztösszekötők



A potenciál elosztása vagy többszörözése a szomszédos sorkapcsokhoz keresztösszekötőn keresztül történik. A további vezetékezés könnyen elkerülhető. Ha a pólusok megtörnek, a sorkapcsok csatlakozása még mindig megbízhatóan megmarad. Portfóliónk moduláris sorkapcsokhoz való dugaszolható és csavarozható keresztösszekötő rendszereket is tartalmaz.

Általános rendelési adatok

Típus	ZQV 1.5N/10	Változat
Rendelési szám	1985580000	Keresztösszekötő (kapocs), Dugaszolt, narancssárga, 17.5 A, Pólusszám: 10, Raszter mm-ben (P): 3.50, Szigetelt: Igen, Szélesség: 33.5 mm
GTIN (EAN)	4050118370416	
Qty.	20 ST	
Típus	ZQV 1.5N/10 RD	Változat
Rendelési szám	1985800000	Keresztösszekötő (kapocs), Dugaszolt, piros, 17.5 A, Pólusszám: 10, Raszter mm-ben (P): 3.50, Szigetelt: Igen, Szélesség: 33.5 mm
GTIN (EAN)	4050118370393	
Qty.	20 ST	
Típus	ZQV 1.5N/10 BL	Változat
Rendelési szám	1985680000	Keresztösszekötő (kapocs), Dugaszolt, kék, 17.5 A, Pólusszám: 10, Raszter mm-ben (P): 3.50, Szigetelt: Igen, Szélesség: 33.5 mm
GTIN (EAN)	4050118370539	
Qty.	20 ST	
Típus	ZQV 1.5N/2	Változat
Rendelési szám	1985410000	Keresztösszekötő (kapocs), Dugaszolt, narancssárga, 17.5 A, Pólusszám: 2, Raszter mm-ben (P): 3.50, Szigetelt: Igen, Szélesség: 5.5 mm
GTIN (EAN)	4050118369861	
Qty.	60 ST	
Típus	ZQV 1.5N/2 BL	Változat
Rendelési szám	1985530000	Keresztösszekötő (kapocs), Dugaszolt, kék, 17.5 A, Pólusszám: 2, Raszter mm-ben (P): 3.50, Szigetelt: Igen, Szélesség: 5.5 mm
GTIN (EAN)	4050118370423	
Qty.	60 ST	
Típus	ZQV 1.5N/2 RD	Változat
Rendelési szám	1985650000	Keresztösszekötő (kapocs), Dugaszolt, piros, 17.5 A, Pólusszám: 2, Raszter mm-ben (P): 3.50, Szigetelt: Igen, Szélesség: 5.5 mm
GTIN (EAN)	4050118370324	
Qty.	60 ST	
Típus	ZQV 1.5N/20	Változat
Rendelési szám	1985600000	Keresztösszekötő (kapocs), Dugaszolt, narancssárga, 17.5 A, Pólusszám: 20, Raszter mm-ben (P): 3.50, Szigetelt: Igen, Szélesség: 70 mm
GTIN (EAN)	4050118370225	
Qty.	20 ST	
Típus	ZQV 1.5N/20 BL	Változat
Rendelési szám	1985700000	Keresztösszekötő (kapocs), Dugaszolt, kék, 17.5 A, Pólusszám: 20, Raszter mm-ben (P): 3.50, Szigetelt: Igen, Szélesség: 70 mm
GTIN (EAN)	4050118370331	
Qty.	20 ST	

Tartozékok

Típus	ZQV 1.5N/20 RD	Változat
Rendelési szám	1985810000	Keresztösszekötő (kapocs), Dugaszolt, piros, 17.5 A, Pólusszám: 20, Raszter mm-ben (P): 3.50, Szigetelt: Igen, Szélesség: 70 mm
GTIN (EAN)	4050118370355	
Qty.	20 ST	
Típus	ZQV 1.5N/3	Változat
Rendelési szám	1985480000	Keresztösszekötő (kapocs), Dugaszolt, narancssárga, 17.5 A, Pólusszám: 3, Raszter mm-ben (P): 3.50, Szigetelt: Igen, Szélesség: 9 mm
GTIN (EAN)	4050118370096	
Qty.	60 ST	
Típus	ZQV 1.5N/3 BL	Változat
Rendelési szám	1985550000	Keresztösszekötő (kapocs), Dugaszolt, kék, 17.5 A, Pólusszám: 3, Raszter mm-ben (P): 3.50, Szigetelt: Igen, Szélesség: 9 mm
GTIN (EAN)	4050118370485	
Qty.	60 ST	
Típus	ZQV 1.5N/3 RD	Változat
Rendelési szám	1985670000	Keresztösszekötő (kapocs), Dugaszolt, piros, 17.5 A, Pólusszám: 3, Raszter mm-ben (P): 3.50, Szigetelt: Igen, Szélesség: 9 mm
GTIN (EAN)	4050118370348	
Qty.	60 ST	
Típus	ZQV 1.5N/4	Változat
Rendelési szám	1985490000	Keresztösszekötő (kapocs), Dugaszolt, narancssárga, 17.5 A, Pólusszám: 4, Raszter mm-ben (P): 3.50, Szigetelt: Igen, Szélesség: 12.5 mm
GTIN (EAN)	4050118370201	
Qty.	60 ST	
Típus	ZQV 1.5N/4 BL	Változat
Rendelési szám	1985570000	Keresztösszekötő (kapocs), Dugaszolt, kék, 17.5 A, Pólusszám: 4, Raszter mm-ben (P): 3.50, Szigetelt: Igen, Szélesség: 12.5 mm
GTIN (EAN)	4050118370317	
Qty.	60 ST	
Típus	ZQV 1.5N/4 RD	Változat
Rendelési szám	1985690000	Keresztösszekötő (kapocs), Dugaszolt, piros, 17.5 A, Pólusszám: 4, Raszter mm-ben (P): 3.50, Szigetelt: Igen, Szélesség: 12.5 mm
GTIN (EAN)	4050118370515	
Qty.	60 ST	
Típus	ZQV 1.5N/5 BL	Változat
Rendelési szám	1985590000	Keresztösszekötő (kapocs), Dugaszolt, kék, 17.5 A, Pólusszám: 5, Raszter mm-ben (P): 3.50, Szigetelt: Igen, Szélesség: 16 mm
GTIN (EAN)	4050118370430	
Qty.	20 ST	
Típus	ZQV 1.5N/5	Változat
Rendelési szám	1985500000	Keresztösszekötő (kapocs), Dugaszolt, narancssárga, 17.5 A, Pólusszám: 5, Raszter mm-ben (P): 3.50, Szigetelt: Igen, Szélesség: 16 mm
GTIN (EAN)	4050118369991	
Qty.	20 ST	
Típus	ZQV 1.5N/5 RD	Változat
Rendelési szám	1985710000	Keresztösszekötő (kapocs), Dugaszolt, piros, 17.5 A, Pólusszám: 5, Raszter mm-ben (P): 3.50, Szigetelt: Igen, Szélesség: 16 mm
GTIN (EAN)	4050118370256	
Qty.	20 ST	

Tartozékok

Típus	ZQV 1.5N/50	Változat
Rendelési szám	1985620000	Keresztösszekötő (kapocs), Dugaszolt, narancssárga, 17.5 A, Pólusszám: 50, Raszter mm-ben (P): 3.50, Szigetelt: Igen, Szélesség: 175 mm
GTIN (EAN)	4050118370300	
Qty.	5 ST	
Típus	ZQV 1.5N/50 BL	Változat
Rendelési szám	1985720000	Keresztösszekötő (kapocs), Dugaszolt, kék, 17.5 A, Pólusszám: 50, Raszter mm-ben (P): 3.50, Szigetelt: Igen, Szélesség: 175 mm
GTIN (EAN)	4050118370546	
Qty.	5 ST	
Típus	ZQV 1.5N/50 RD	Változat
Rendelési szám	1985820000	Keresztösszekötő (kapocs), Dugaszolt, piros, 17.5 A, Pólusszám: 50, Raszter mm-ben (P): 3.50, Szigetelt: Igen, Szélesség: 175 mm
GTIN (EAN)	4050118370270	
Qty.	5 ST	
Típus	ZQV 1.5N/6	Változat
Rendelési szám	1985510000	Keresztösszekötő (kapocs), Dugaszolt, narancssárga, 17.5 A, Pólusszám: 6, Raszter mm-ben (P): 3.50, Szigetelt: Igen, Szélesség: 19.5 mm
GTIN (EAN)	4050118370188	
Qty.	20 ST	
Típus	ZQV 1.5N/6 BL	Változat
Rendelési szám	1985610000	Keresztösszekötő (kapocs), Dugaszolt, kék, 17.5 A, Pólusszám: 6, Raszter mm-ben (P): 3.50, Szigetelt: Igen, Szélesség: 19.5 mm
GTIN (EAN)	4050118370492	
Qty.	20 ST	
Típus	ZQV 1.5N/6 RD	Változat
Rendelési szám	1985730000	Keresztösszekötő (kapocs), Dugaszolt, piros, 17.5 A, Pólusszám: 6, Raszter mm-ben (P): 3.50, Szigetelt: Igen, Szélesség: 19.5 mm
GTIN (EAN)	4050118370454	
Qty.	20 ST	
Típus	ZQV 1.5N/7	Változat
Rendelési szám	1985520000	Keresztösszekötő (kapocs), Dugaszolt, narancssárga, 17.5 A, Pólusszám: 7, Raszter mm-ben (P): 3.50, Szigetelt: Igen, Szélesség: 23 mm
GTIN (EAN)	4050118370195	
Qty.	20 ST	
Típus	ZQV 1.5N/7 BL	Változat
Rendelési szám	1985630000	Keresztösszekötő (kapocs), Dugaszolt, kék, 17.5 A, Pólusszám: 7, Raszter mm-ben (P): 3.50, Szigetelt: Igen, Szélesség: 23 mm
GTIN (EAN)	4050118370522	
Qty.	20 ST	
Típus	ZQV 1.5N/7 RD	Változat
Rendelési szám	1985750000	Keresztösszekötő (kapocs), Dugaszolt, piros, 17.5 A, Pólusszám: 7, Raszter mm-ben (P): 3.50, Szigetelt: Igen, Szélesség: 23 mm
GTIN (EAN)	4050118370249	
Qty.	20 ST	
Típus	ZQV 1.5N/8	Változat
Rendelési szám	1985540000	Keresztösszekötő (kapocs), Dugaszolt, narancssárga, 17.5 A, Pólusszám: 8, Raszter mm-ben (P): 3.50, Szigetelt: Igen, Szélesség: 26.5 mm
GTIN (EAN)	4050118370218	
Qty.	20 ST	

Tartozékok

Típus	ZQV 1.5N/8 BL	Változat
Rendelési szám	1985640000	Keresztösszekötő (kapocs), Dugaszolt, kék, 17.5 A, Pólusszám: 8, Raszter mm-ben (P): 3.50, Szigetelt: Igen, Szélesség: 26.5 mm
GTIN (EAN)	4050118370461	
Qty.	20 ST	
Típus	ZQV 1.5N/8 RD	Változat
Rendelési szám	1985770000	Keresztösszekötő (kapocs), Dugaszolt, piros, 17.5 A, Pólusszám: 8, Raszter mm-ben (P): 3.50, Szigetelt: Igen, Szélesség: 26.5 mm
GTIN (EAN)	4050118370508	
Qty.	20 ST	
Típus	ZQV 1.5N/9	Változat
Rendelési szám	1985660000	Keresztösszekötő (kapocs), Dugaszolt, narancssárga, 17.5 A, Pólusszám: 9, Raszter mm-ben (P): 3.50, Szigetelt: Igen, Szélesség: 30 mm
GTIN (EAN)	4050118370409	
Qty.	20 ST	
Típus	ZQV 1.5N/9 BL	Változat
Rendelési szám	1985660000	Keresztösszekötő (kapocs), Dugaszolt, kék, 17.5 A, Pólusszám: 9, Raszter mm-ben (P): 3.50, Szigetelt: Igen, Szélesség: 30 mm
GTIN (EAN)	4050118370478	
Qty.	20 ST	
Típus	ZQV 1.5N/9 RD	Változat
Rendelési szám	1985790000	Keresztösszekötő (kapocs), Dugaszolt, piros, 17.5 A, Pólusszám: 9, Raszter mm-ben (P): 3.50, Szigetelt: Igen, Szélesség: 30 mm
GTIN (EAN)	4050118370386	
Qty.	20 ST	

Tesztadapter és tesztaljzatok



Az adapterek és teszt dugók a sorkapcsok és a vizsgálóberendezések közötti elektromos csatlakozáshoz használatosak. Így elektromos érintkezés hozható létre vezetékhez állapottban, és a mérések könnyen elvégezhetők.

Általános rendelési adatok

Típus	ATPG 1.5 MI-R	Változat
Rendelési szám	1991880000	Tesztadapter (kapocs), 1.5 mm ² , 250 V, 0.2 A
GTIN (EAN)	4050118376715	
Qty.	50 ST	
Típus	ATPG 1.5-10 L	Változat
Rendelési szám	1991890000	Tesztadapter (kapocs), 1.5 mm ² , 250 V, 0.2 A
GTIN (EAN)	4050118376647	
Qty.	50 ST	

AIO21 1.5 SI DL

Weidmüller Interface GmbH & Co. KG

Klingenbergstraße 26

D-32758 Detmold

Germany

www.weidmueller.com

Tartozékok

Véglapok és elválasztólapok



Az elválasztólapok és a zárólemezek a sorkapocsblokkok alapvető tartozékai. Az elválasztólapok optikai és elektromos leválasztást biztosítanak a különböző potenciálok és funkcionális csoportok között, fokozva a biztonságot és átlátható elrendezést teremtve a kapcsolószekrényben. A zárólemezek oldalt lezárják a sorkapocsblokk sort, védelmet nyújtanak az aktív részekkel való érintkezés ellen, és biztosítják a tiszta, stabil lezárást. Mindkét komponens pontosan illeszkedik az adott Weidmüller sorkapocsblokk gyártási sorozathoz, hozzájárulva a biztonságos, szabványos és professzionális huzalozás.

Általános rendelési adatok

Típus	AEP IO21	Változat
Rendelési szám	1993580000	A-sorozat, Véglap
GTIN (EAN)	4050118378535	
Qty.	50 ST	

Végbak

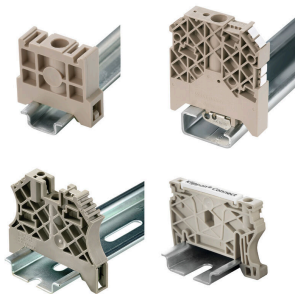

A Weidmüller termékválasztékában vannak végbakok, amelyek garantálják az állandó, megbízható rögzítést a kapocsín és megakadályozzák az elcsúszást. Rendelkezésre állnak csavaros és csavarok nélküli változatok is. A végbakokon jelölési opciók vannak, akár csoportos jelölések részére is, valamint van rajta egy vizsgálódugó tartó is.

Általános rendelési adatok

Típus	AEB 35 SC/1	Változat
Rendelési szám	1991920000	A-sorozat, Végbak
GTIN (EAN)	4050118376722	
Qty.	50 ST	

Tartozékok

Üres



A dekafix (DEK) jelölő univerzálisan használható minden vezetékhez és dugaszolható csatlakozóhoz, valamint elektronikus szerelvényekhez. A rendszer ideális rövid számsorokhoz, és nagy számú készen nyomtatott jelölőt is tartalmaz.

Csíkok egylépéses, gyors felszereléshez. A nyomtatás könnyen olvasható, kontrasztos, és négy szélességben kapható.

- Használatra kész jelölők nagy választéka
- Csíkok gyors felszereléshez
- Csatlakozójelölők, minden Weidmüller-kábelcsatlakozóhoz alkalmazhatók
- Kaphatók üres MultiCard formátumban, vagy standard nyomtatással

Egyedi nyomtatáshoz: Kérjük, küldje el az M-Print PRO vagy M-Print PRO Online (telepítés nélkül) jelölőszoftverünk fájlját a címkézési előírásokkal.

Általános rendelési adatok

Típus	DEK 5/3.5 MC NE GE	Változat
Rendelési szám	1369480000	Dekafix, Sorkapocs jelölő, 5 x 3.5 mm, Raszter mm-ben (P): 3.50 Weidmueller, sárga
GTIN (EAN)	4050118171860	
Qty.	500 ST	
Típus	DEK 5/3.5 MC NE WS	Változat
Rendelési szám	1755270000	Dekafix, Sorkapocs jelölő, 5 x 3.5 mm, Raszter mm-ben (P): 3.50 Weidmueller, fehér
GTIN (EAN)	4032248017348	
Qty.	500 ST	

Egyedi felirat



A dekafix (DEK) jelölő univerzálisan használható minden vezetékhez és dugaszolható csatlakozóhoz, valamint elektronikus szerelvényekhez. A rendszer ideális rövid számsorokhoz, és nagy számú készen nyomtatott jelölőt is tartalmaz.

Csíkok egylépéses, gyors felszereléshez. A nyomtatás könnyen olvasható, kontrasztos, és négy szélességben kapható.

- Használatra kész jelölők nagy választéka
- Csíkok gyors felszereléshez
- Csatlakozójelölők, minden Weidmüller-kábelcsatlakozóhoz alkalmazhatók
- Kaphatók üres MultiCard formátumban, vagy standard nyomtatással

Egyedi nyomtatáshoz: Kérjük, küldje el az M-Print PRO vagy M-Print PRO Online (telepítés nélkül) jelölőszoftverünk fájlját a címkézési előírásokkal.

AIO21 1.5 SI DL

Weidmüller Interface GmbH & Co. KG
Klingenbergstraße 26
D-32758 Detmold
Germany

www.weidmueller.com

Tartozékok

Általános rendelési adatok

Típus	DEK 5/3.5 MC SDR	Változat
Rendelési szám	1767730000	Dekafix, Sorkapocs jelölő, 5 x 3.5 mm, Raszter mm-ben (P): 3.50
GTIN (EAN)	4032248102532	Weidmueller, Vevőspecifikus
Qty.	100 ST	

Üres

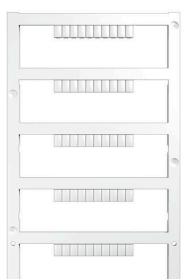

A dekafix (DEK) jelölő univerzálisan használható minden vezetékhez és dugaszolható csatlakozóhoz, valamint elektronikus szerelvényekhez. A rendszer ideális rövid számsorokhoz, és nagy számú készen nyomtatott jelölőt is tartalmaz.

Csíkok egylépéses, gyors felszereléshez. A nyomtatás könnyen olvasható, kontrasztos, és négy szélességben kapható.

- Használatra kész jelölők nagy választéka
- Csíkok gyors felszereléshez
- Csatlakozójelölők, minden Weidmüller-kábelcsatlakozóhoz alkalmazhatók
- Kaphatók üres MultiCard formátumban, vagy standard nyomtatással

Egyedi nyomtatáshoz: Kérjük, küldje el az M-Print PRO vagy M-Print PRO Online (telepítés nélkül) jelölőszoftverünk fájlját a címkézési előírásokkal.

Általános rendelési adatok

Típus	DEK 5/3.5 PLUS MC NE WS	Változat
Rendelési szám	2003750000	Dekafix, Sorkapocs jelölő, 5 x 3.5 mm, Raszter mm-ben (P): 3.50
GTIN (EAN)	4050118424430	Weidmueller, fehér
Qty.	1600 ST	

Egyedi felirat



A dekafix (DEK) jelölő univerzálisan használható minden vezetékhez és dugaszolható csatlakozóhoz, valamint elektronikus szerelvényekhez. A rendszer ideális rövid számsorokhoz, és nagy számú készen nyomtatott jelölőt is tartalmaz.

Csíkok egylépéses, gyors felszereléshez. A nyomtatás könnyen olvasható, kontrasztos, és négy szélességben kapható.

- Használatra kész jelölők nagy választéka
- Csíkok gyors felszereléshez
- Csatlakozójelölők, minden Weidmüller-kábelcsatlakozóhoz alkalmazhatók
- Kaphatók üres MultiCard formátumban, vagy standard nyomtatással

Egyedi nyomtatáshoz: Kérjük, küldje el az M-Print PRO vagy M-Print PRO Online (telepítés nélkül) jelölőszoftverünk fájlját a címkézési előírásokkal.

AIO21 1.5 SI DL

Weidmüller Interface GmbH & Co. KG
 Klingenbergstraße 26
 D-32758 Detmold
 Germany

www.weidmueller.com

Tartozékok

Általános rendelési adatok

Típus	DEK 5/3.5 PLUS MC SDR	Változat
Rendelési szám	2007790000	Dekafix, Sorkapocs jelölő, 5 x 3.5 mm, Raszter mm-ben (P): 3.50 Weidmueller, Vevőspecifikus
GTIN (EAN)	4050118393347	
Qty.	320 ST	

Egyedi nyomtatás



A WS jelölők tökéletesen illeszkednek a W sorozatú csatlakozókhoz. Rendszerkompatibilitásuknak köszönhetően a WS címkék az I-sorozattal és a Z-sorozattal is használhatók. A nagy jelölőfelületek nem csak hosszú karakterláncokat engednek meg, hanem többsoros szöveget is.

A WS jelölők ideálisan használhatók hosszú, egyedi karakterláncokhoz. A már bevált MultiCard formátumnak köszönhetően lehetséges a nyomtatás a PrintJet CONNECT nyomtatóval vagy Plotterrel.

- Sávokba, vagy egyedileg rögzíthető
- A gyakorlatban már bizonyított MultiCard formátumú jelölők

Egyedi nyomtatáshoz: Kérjük, küldje el az M-Print PRO vagy M-Print PRO Online (telepítés nélkül) jelölőszoftverünk fájlját a címkézési előírásokkal.

Általános rendelési adatok

Típus	WS 10/3.5 PLUS MC SDR	Változat
Rendelési szám	2007760000	WS, Sorkapocs jelölő, 10 x 3.5 mm, Raszter mm-ben (P): 3.50 Weidmueller, Vevőspecifikus
GTIN (EAN)	4050118393262	
Qty.	192 ST	

Blank

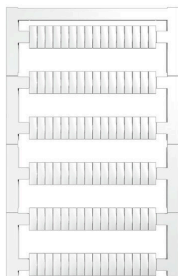

A WS jelölők tökéletesen illeszkednek a W sorozatú csatlakozókhoz. Rendszerkompatibilitásuknak köszönhetően a WS címkék az I-sorozattal és a Z-sorozattal is használhatók. A nagy jelölőfelületek nem csak hosszú karakterláncokat engednek meg, hanem többsoros szöveget is.

A WS jelölők ideálisan használhatók hosszú, egyedi karakterláncokhoz. A már bevált MultiCard formátumnak köszönhetően lehetséges a nyomtatás a PrintJet CONNECT nyomtatóval vagy Plotterrel.

- Sávokba, vagy egyedileg rögzíthető
- A gyakorlatban már bizonyított MultiCard formátumú jelölők

Egyedi nyomtatáshoz: Kérjük, küldje el az M-Print PRO vagy M-Print PRO Online (telepítés nélkül) jelölőszoftverünk fájlját a címkézési előírásokkal.

AIO21 1.5 SI DL

Weidmüller Interface GmbH & Co. KG

Klingenbergstraße 26

D-32758 Detmold

Germany

www.weidmueller.com

Tartozékok

Általános rendelési adatok

Típus	WS 10/3.5 PLUS MC NE WS	Változat
Rendelési szám	2003760000	WS, Sorkapocs jelölő, 10 x 3.5 mm, Raszter mm-ben (P): 3.50
GTIN (EAN)	4050118424454	Weidmueller, fehér
Qty.	960 ST	

DEK 5/3.5



WS/ DEK

A MultiMark sorkapocsjelölők kétkomponensű, innovatív összetételű anyagot használnak. A jelölő kemény alapkötürja biztonságosan a helyére pattan a csatlakozón. Az elasztikus felület egyszerűvé teszi a jelölő felszerelését. Ez a speciális lyuggatott anyag lehetővé teszi a szalagok kinyújtását, így alkalmazkodva a kisebb méretbeli különbségekhez, melyek összeadódnak, különösen hosszú sorkapocs-tömböknél. További előny: A felületi anyag kiváló nyomtathatósága garantálja a tartós és kopásálló címkézést. A nyomtató 300 dpi felbontásának köszönhetően a felirat könnyen olvasható.

A MultiMark előnyei:

- Kompatibilis a W, Z, P és SAK sorozatú sorkapocsokkal
- Szilárd megtartás és tartós nyomtatás
- A folytonos szalagokkal időt takaríthat meg a felszerelésnél
- Az innovatív kompozit anyagnak köszönhetően egyszerű felszerelés
- Hely a többsoros nyomtatáshoz

Általános rendelési adatok

Típus	DEK 5/3.5 MM WS	Változat
Rendelési szám	2007100000	Dekafix, Sorkapocs jelölő, 5 x 3.5 mm, Weidmueller, fehér
GTIN (EAN)	4050118391992	
Qty.	1000 ST	

Tartozékok

WS 8/3.5



WS/ DEK

A MultiMark sorkapocsjelölők kétkomponensű, innovatív összetételű anyagot használnak. A jelölő kemény alakkontúrja biztonságosan a helyére pattan a csatlakozón. Az elastikus felület egyszerűvé teszi a jelölő felszerelését. Ez a speciális lyuggatott anyag lehetővé teszi a szalagok kinyújtását, így alkalmazkodva a kisebb méretbeli különbségekhez, melyek összeadódnak, különösen hosszú sorkapocs-tömböknél. További előny: A felületi anyag kiváló nyomtathatósága garantálja a tartós és kopásálló címkézést. A nyomtató 300 dpi felbontásának köszönhetően a felirat könnyen olvasható.

A MultiMark előnyei:

- Kompatibilis a W, Z, P és SAK sorozatú sorkapcsokkal
- Szilárd megtartás és tartós nyomtatás
- A folytonos szalagokkal időt takaríthat meg a felszerelésnél
- Az innovatív kompozit anyagnak köszönhetően egyszerű felszerelés
- Hely a többsoros nyomtatáshoz

Általános rendelési adatok

Típus	WS 8/3.5 MM WS	Változat
Rendelési szám	2007140000	WS, Sorkapocs jelölő, 8 x 3.5 mm, Weidmueller, fehér
GTIN (EAN)	4050118391893	
Qty.	1000 ST	

Tartozékok



Akkumulátorok vizsgáló és mérőműszerekhez

Általános rendelési adatok

Típus	ZUB MULTIMETER	Változat
Rendelési szám	9205270000	Multimeter
GTIN (EAN)	4032248723522	
Qty.	1 ST	

AIO21 1.5 SI DL

Weidmüller Interface GmbH & Co. KG
 Klingenbergstraße 26
 D-32758 Detmold
 Germany

www.weidmueller.com

Tartozékok

Végbak



A Weidmüller termékválasztékában vannak végbakok, amelyek garantálják az állandó, megbízható rögzítést a kapocsínén és megakadályozzák az elcsúszást. Rendelkezésre állnak csavaros és csavarok nélküli változatok is. A végbakokon jelölési opciók vannak, akár csoportos jelölések részére is, valamint van rajta egy vizsgálódugó tartó is.

Általános rendelési adatok

Típus	AEB 35 SC/1 BK	Változat
Rendelési szám	2475310000	A-sorozat, Végbak
GTIN (EAN)	4050118487114	
Qty.	50 ST	

Véglapok és elválasztólapok



Az elválasztólapok és a zárólemezek a sorkapocsblokkok alapvető tartozékai. Az elválasztólapok optikai és elektromos leválasztást biztosítanak a különböző potenciálok és funkcionális csoportok között, fokozva a biztonságot és átlátható elrendezést teremtve a kapcsolószekrényben. A zárólemezek oldalt lezárják a sorkapocsblokk sort, védelmet nyújtanak az aktív részekkel való érintkezés ellen, és biztosítják a tiszta, stabil lezárást. Mindkét komponens pontosan illeszkedik az adott Weidmüller sorkapocsblokk gyártási sorozathoz, hozzájárulva a biztonságos, szabványos és professzionális huzalozás.

Általános rendelési adatok

Típus	APP 3	Változat
Rendelési szám	2489100000	A-sorozat, Elválasztó lemezzel
GTIN (EAN)	4050118499315	
Qty.	50 ST	

Figyelmeztető takaróburkolat

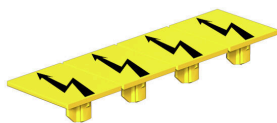

Villámmal ellátott figyelmeztetések növelik az emberek és gépek biztonságát. Ezeket akkor használják, amikor a külső feszültséget jelezni kell az alkalmazás során.

AIO21 1.5 SI DL

Weidmüller Interface GmbH & Co. KG
 Klingenbergstraße 26
 D-32758 Detmold
 Germany

www.weidmueller.com

Tartozékok

Általános rendelési adatok

Típus	AAM 1.5 YE FLASH	Változat
Rendelési szám	2635520000	A-sorozat, Sorkapocs jelölő, 6.2 x 3.5 mm, Raszter mm-ben (P): 3.50 sárga
GTIN (EAN)	4050118674088	
Qty.	40 ST	

Végbak

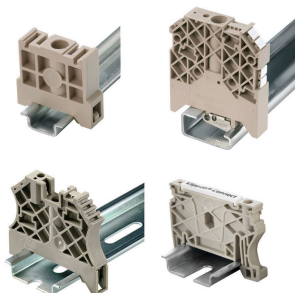

A Weidmüller termékválasztékában vannak végbakok, amelyek garantálják az állandó, megbízható rögzítést a kapocsín és megakadályozzák az elcsúszást. Rendelkezésre állnak csavaros és csavarok nélküli változatok is. A végbakokon jelölési opciók vannak, akár csoportos jelölések részére is, valamint van rajta egy vizsgálódugó tartó is.

Általános rendelési adatok

Típus	AEB 35 SCL/1 V0	Változat
Rendelési szám	2661280000	A-sorozat, Végbak
GTIN (EAN)	4050118702163	
Qty.	20 ST	
Típus	AEB 35 SCL/1 V0 BK	Változat
Rendelési szám	2661300000	A-sorozat, Végbak
GTIN (EAN)	4050118702187	
Qty.	20 ST	
Típus	AEB 35 SCL/1 V0 GY	Változat
Rendelési szám	2661290000	A-sorozat, Végbak
GTIN (EAN)	4050118702170	
Qty.	20 ST	

Lapos csavarhúzó



Hornyos csavarhúzó lekerekített pengével SD DIN 5265, ISO 2380/2, behajtó a DIN 5264, ISO 2380/1 szerint. Chrom Top hegy, SoftFinish markolat

AIO21 1.5 SI DL

Weidmüller Interface GmbH & Co. KG
 Klingenbergstraße 26
 D-32758 Detmold
 Germany

www.weidmueller.com

Tartozékok

Általános rendelési adatok

Típus	SDS 0.4X2.0X60	Változat
Rendelési szám	2749260000	Csavarhúzó, Kés szélessége (B): 2 mm, Kés hossza: 60 mm, Kés vastagsága (A): 0.4 mm
GTIN (EAN)	4050118895537	
Qty.	1 ST	

Tesztadapter és tesztaljzatok



Az adapterek és teszt dugók a sorkapcsok és a vizsgálóberendezések közötti elektromos csatlakozáshoz használatosak. Így elektromos érintkezés hozható létre vezetékhez, és a mérések könnyen elvégezhetők.

Általános rendelési adatok

Típus	FZS 2/4 RT/80 SAKT4	Változat
Rendelési szám	1276300000	Dugasz (kapocs), Dugaszolható csatlakozás, 2 mm ² , Csatlakozások száma: 2, Pólusszám: 1, Szélesség: 9 mm
GTIN (EAN)	4008190026080	
Qty.	20 ST	