

ACT20P-PRO-FI-AO-DO-P

Weidmüller Interface GmbH & Co. KG

Klingenbergstraße 26

D-32758 Detmold

Germany

www.weidmueller.com

Product image, A kép illusztráció



Univerzális, elektromosan szigetelt jelátalakítók frekvenciaméréshez, külső tápellátással és opcionális határérték-felügyelettel.

A bemeneti oldal hasonló, 2-/3-vezetékes PNP/NPN vagy NAMUR iniciátorból származó frekvenciajeleket dolgozhat fel.

A frekvenciaátalakítók hajtások és motorok sebességének mérésére használhatók. Egy másik felhasználási területük a bejövő áruk számlálása és ellenőrzése az ipari áruszállítás és -kezelés területén.

Általános rendelési adatok

Változat	Frekvenciajel-átalakító, Határérték-felügyelet, Frequency, PWM, analóg V / mA, Tranzisztor (riasztás)
Rendelési szám	2447950000
Típus	ACT20P-PRO-FI-AO-DO-P
GTIN (EAN)	4050118462128
Qty.	1 Darab

ACT20P-PRO-FI-AO-DO-P

Weidmüller Interface GmbH & Co. KG
Klingenbergstraße 26
D-32758 Detmold
Germany

www.weidmueller.com

Technical data

Tanúsítványok

Jóváhagyások



ROHS	Megfelel
UL File Number Search	UL weboldal
Tanúsítvány száma (cULus)	E337701

Méreték és tömegek

Mélység	113.7 mm	Mélység (coll)	4.4764 inch
Magasság	117.2 mm	Magasság (coll)	4.6142 inch
Szélesség	12.5 mm	Szélesség (coll)	0.4921 inch
Nettó tömeg	170.72 g		

Hőmérsékletek

Tárolási hőmérséklet	-40 °C...85 °C	Üzemi hőmérséklet	-25 °C...60 °C
Páratartalom	0...95% (páralecsapódás nem megengedett)		

Meghibásodási valószínűség

SIL az IEC 61508 szerint	Egyik sem
--------------------------	-----------

Termékek környezetvédelmi megfelelése

RoHS megfelelési állapot	Megfelel, kivétellel
RoHS alóli kivétel (ha van/ismert ilyen)	7a, 7cl
REACH SVHC	Lead 7439-92-1
SCIP	2f6dd957-421a-46db-a0c2-cf1609156924

Bemeneti frekvencia mérése

Szenzor	NPN/PNP sensor, NAMUR-érzékelő EN60947-5-6 szerint, kapcsoló RS, RP egységgel vagy anélkül, 2-wire transmitter (without own power supply), 3 wire NPN/PNP-transistor, frequency generator, PDM	Bemenetek darabszáma	1
Bemenő frekvencia	0,01 Hz...200 kHz	Frekvenciatartomány, max.	200000 Hz
Frekvenciatartomány, min.	0 Hz	Szenzor tápellátás	18 V ±15 %, 8.2 V ±15% (@ NAMUR sensor)
Bemeneti feszültség	Threshold voltage (NPN / PNP Sensor): 3 V...43.5 V (configurable), Hysterisis level: ≥0.5 V		

Bemeneti PWM jel mérése

PWM mérés, kapuidő	20 ms ... 20 s	Impulzustényező	0-100 % Push/Pull vagy Push, paramétrezhető
PWM-mérés, lépés válaszideje	20 ms ... 20 s + 20 ms		

ACT20P-PRO-FI-AO-DO-P

Weidmüller Interface GmbH & Co. KG
Klingenbergstraße 26
D-32758 Detmold
Germany

www.weidmueller.com

Technical data

Kijelző

Kijelzési tartomány	-999...999, A választott bemenettípustól függően	Kijelzési érték	áram mért értéke
Felbontás (kijelző)	1 µA/ mV bitenként, kis tartományokra	Típus	Dot-matrix display with ticker text, green

Általános adatok

Pontosság	a tartomány ≤ 0,05 %-a	Védelmi osztály	IP20
Tápfeszültség	24...230 V DC ± 15%, 24...230 V AC ± 15% @ 48...62 Hz	Hosszú idejű elállítódás	≤ ± 0.05% of the measurement range / year
Lépés válaszüzeje	40 ms + period	Tartósín	TS 35
Áramfelvétel	≤ 2.6 W	Hőmérséklet együttható	≤ 100 ppm/K a végértékre vonatkoztatva, ≤ 0,01 % / °C
Névleges áramfelvétel	1 VA	Konfiguráció	with push-buttons and display
Üzemi magasság	≤ 2000 m		

Szigetelések koordinálása

Lökőfeszültség	5 kV (1,2/50 µs)	EMC szabványok	EN 61326-1
Túlfeszültség kategória	II	Szennyezés súlyossága	2
Galvanikus leválasztás	4 utas leválasztó	Szigetelési feszültség	4 kVeff / 1 min.
Névleges feszültség	600 V		

Kimenet (Digitális)

Névleges kapcsolási feszültség	24 VDC ± 30%	Névleges kapcsolási áram	100 mA
Digitális kimenetek száma	1	Hiszterézis	1...20 %
Típus	NPN-Transistor, Switching frequency 5 kHz	Bekapcsolási késleltetés	0...180 s
Riasztási funkció	configurable, Top and bottom limit values, window range, Short circuit at input, Riasztás késleltetés: 0...10 s, Hysteresis: 10 V		

Kimenet (analóg)

Jelkimenet	Közvetlen vagy inverz	Típus (analóg kimenet)	Feszültség- és áramkimenet (konfigurálható)
Átviteli funkció	linear, √X, X1, X1.5, X2, X2.5, 1-X, Közvetlen vagy inverz	Kimenő feszültség	0...5 V, 0(1)...5 V, 0(2)...10 V, -5...+5 V, -10...+10 V
Kimeneti viselkedés hiba után	3.5 mA	TRIM funkció (nullpont / tartomány beállításához hasonló), max.	+5%
TRIM funkció (nullpont / tartomány beállításához hasonló), min.	-5%	Kimeneti viselkedés hiba előtt felskálázott	23 mA
Lezáró ellenállás feszültség	≥ 1 kΩ	Analóg kimenetek darabszáma	1
Lezáró ellenállás árama analóg	≤ 600 Ω	Kimenő áram	0(4)...20 mA, ± 10 mA, -20 - +20 mA

Alapvető biztonsági specifikációk

Biztonság kategória	Nem
---------------------	-----

ACT20P-PRO-FI-AO-DO-P

Weidmüller Interface GmbH & Co. KG

Klingenbergstraße 26

D-32758 Detmold

Germany

www.weidmueller.com

Technical data

Csatlakozási adatok

Csatlakozás típusa	PUSH IN	Csupaszolási hossz, névleges csatlakozás	10 mm
Vezeték csatlakozási keresztmetszet, finomsodratú, min.	0.5 mm ²	Vezeték csatlakozási keresztmetszet, finomsodratú, max.	2.5 mm ²
Vezeték keresztmetszet, finomsodratú, min. (AWG)	AWG 24	Vezeték keresztmetszet, finomsodratú, max. (AWG)	AWG 14

Elem leírása

A termék leírása	<p>Az ACT20P-PRO-FI-AO-DO-x univerzális frekvenciajel-átalakító szétválasztja, átalakítja és felügyeli a frekvenciajeleket és a PWM jelek impulzus szélességét.</p> <p>A készülék az érzékelők, mechanikus kapcsolók és kódolók jeleit leválasztott analóg kimeneti jellé (áram- vagy feszültségjellé) konvertálja.</p> <p>A NPN tranzisztoros kimenet határérték-felügyeletre is alkalmas.</p> <p>A készülék ipari környezetben való használatra szolgál. A leírt specifikációk betartása kötelező (lásd a Műszaki specifikációkat).</p>
------------------	---

Besorolások

ETIM 8.0	EC002918	ETIM 9.0	EC002918
ETIM 10.0	EC002918	ECLASS 14.0	27-21-01-28
ECLASS 15.0	27-21-01-28		

ACT20P-PRO-FI-AO-DO-P

Weidmüller Interface GmbH & Co. KG
 Klingenbergstraße 26
 D-32758 Detmold
 Germany

www.weidmueller.com

Drawings

Connection diagram

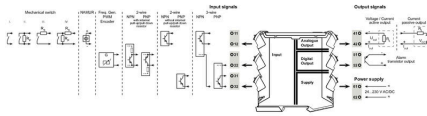

setting via display and push-buttons

Méretrajz



coding of terminal block

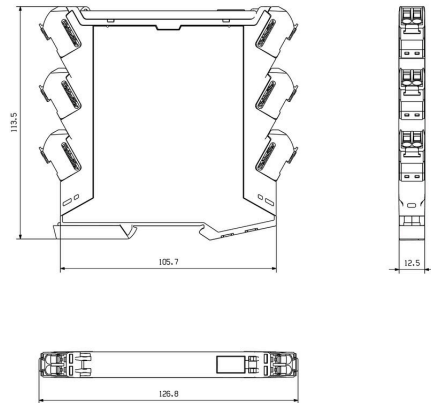

Flow diagram part

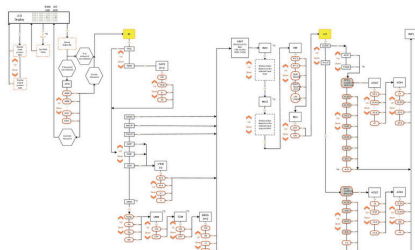

Measuring overrange

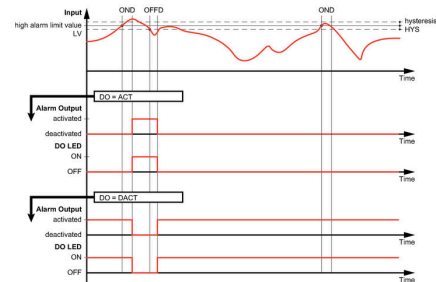

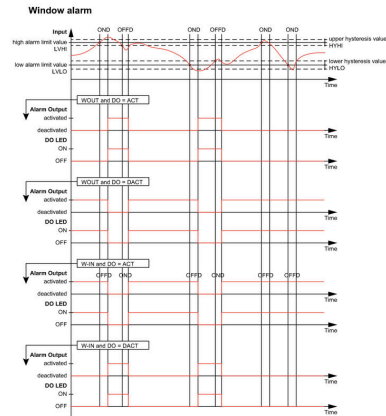
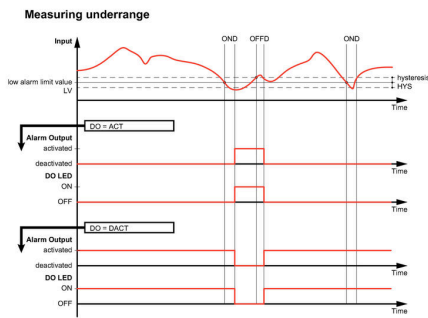

PUSH IN technology

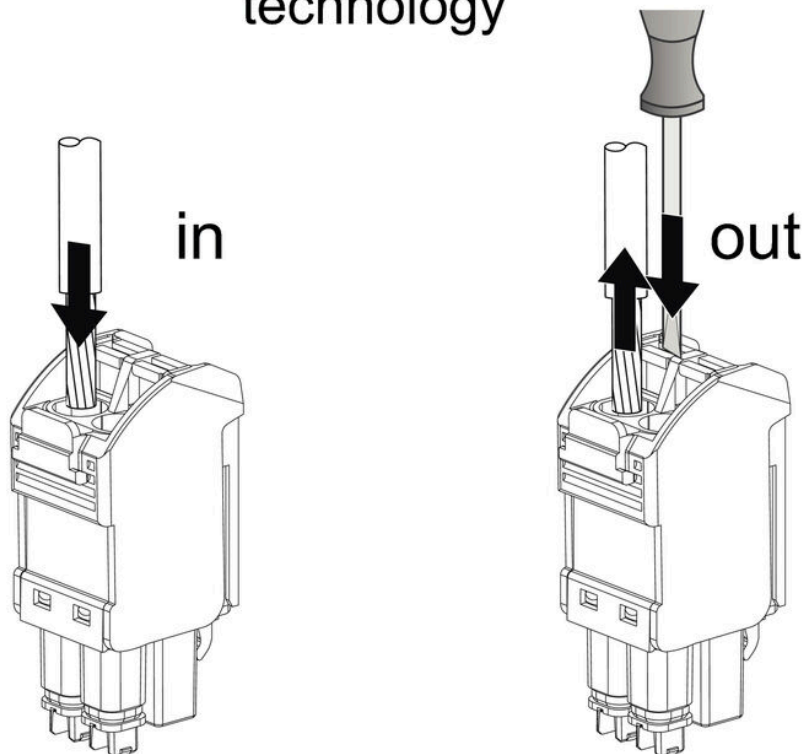

ACT20P-PRO-FI-AO-DO-P

Weidmüller Interface GmbH & Co. KG
 Klingenbergstraße 26
 D-32758 Detmold
 Germany

www.weidmueller.com

Accessories

Üres



Az ESG a bevált és tesztelt MultiCard formátumú jelölő számos ismert elektromos készülékhez. Az eredmény egy kiváló minőségű, kontrasztos készülékjelölő.

A Siemens, az ABB, a Beckhoff és számos más gyártó készülékeihez különböző típusok kaphatók.

Az előnyök áttekintése:

- általános célú címkék; öntapadós vagy felpattintható címkék, típustól függően,
- illesztett készülékekhez, pl. kismegszakítókhoz címkésínre pattintható ESG jelölőket szállítunk.
- Egyedi lézer-minőségű nyomtatás a műszaki jellemzőknek megfelelően

Egyedi nyomtatáshoz: Kérjük, küldje el az M-Print PRO vagy M-Print PRO Online (telepítés nélkül) jelölőszoftverünk fájlját a címkézési előírásokkal.

Általános rendelési adatok

Típus	ESG 8/13.5/43.3 SAI AU	Változat
Rendelési szám	1912130000	ESG, Készülékjelölők x 13.5 mm, PA 66, Szín: Áttetsző, dugaszolható
GTIN (EAN)	4032248541164	
Qty.	5 ST	
Típus	ESG 6.6/11 BHZ 5.00/02	Változat
Rendelési szám	1082490000	ESG, Készülékjelölők x 11 mm, PA 66, Szín: fehér, dugaszolható
GTIN (EAN)	4032248845330	
Qty.	200 ST	