

## BL 3.50/03/270F SN OR BX

**Weidmüller Interface GmbH & Co. KG**  
 Klingenbergstraße 26  
 D-32758 Detmold  
 Germany

www.weidmueller.com

### Product image

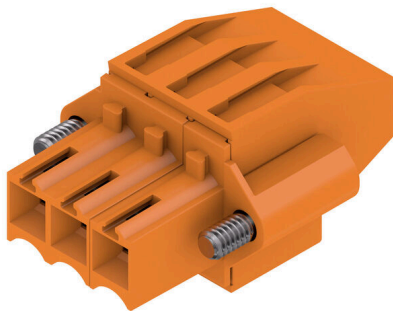

Hüvelyes csatlakozók húzókengyeles csavaros csatlakozással, 3,50 mm osztással rendelkező vezetékhez. Az egységeken hely található a feliratozáshoz és kódolhatók.

### Általános rendelési adatok

|                |   |
|----------------|---|
| Változat       | NYÁK dugaszoló csatlakozó, hüvelyes csatlakozó, 3.50 mm, Pólusszám: 3, 270°, Csavaros csatlakozás, Rögzítési tartomány, névleges csatlakozás, max.: 1.5 mm <sup>2</sup> , Doboz |
| Rendelési szám | <a href="#">1639940000</a>  |
| Típus          | BL 3.50/03/270F SN OR BX  |
| GTIN (EAN)     | 4008190277499   |
| Qty.           | 108 Darab   |
| Termékadatok   | IEC: 320 V / 12 A / 0.2 - 1.5 mm <sup>2</sup><br>UL: 300 V / 8 A / AWG 28 - AWG 14  |
| Csomagolás     | Doboz   |

## Műszaki adatok

## Tanúsítványok

Jóváhagyások



|                        |                             |
|------------------------|-----------------------------|
| ROHS                   | Megfelel                    |
| UL File Number Search  | <a href="#">UL weboldal</a> |
| Tanúsítvány száma (UR) | E60693                      |

## Méreték és tömegek

|             |          |                  |             |
|-------------|----------|------------------|-------------|
| Mélység     | 22.45 mm | Mélység (coll)   | 0.8839 inch |
| Magasság    | 12 mm    | Magasság (coll)  | 0.4724 inch |
| Szélesség   | 17.5 mm  | Szélesség (coll) | 0.689 inch  |
| Nettó tömeg | 3.59 g   |                  |             |

## Termékek környezetvédelmi megfelelése

|                          |                                     |
|--------------------------|-------------------------------------|
| RoHS megfelelési állapot | Megfelel, kivétel nélkül            |
| REACH SVHC               | Nincs 0,1 tömeg% feletti SVHC       |
| Termék karbonlábnyoma    | Bölcsőtől a kapuig 0,256 kg CO2 eq. |

## System Parameters

|   |   |                    |                             |
|---|---|--------------------|-----------------------------|
| Termécsalád                             | OMNIMATE Jel - BL/SL 3.50 sorozat       |                    |                             |
| Csatlakozás típusa                      | Terepi csatlakozás                      |                    |                             |
| Vezetékcsatlakozás-technika             | Csavaros csatlakozás                    |                    |                             |
| Raszter mm-ben (P)                      | 3.50 mm                                 |                    |                             |
| Raszter inch-ben (P)                    | 0.138 "                                 |                    |                             |
| Vezeték kimeneti irány                  | 270°                                    |                    |                             |
| Pólusszám                               | 3                                       |                    |                             |
| L1, mm                                  | 7.00 mm                                 |                    |                             |
| L1, inch                                | 0.276 "                                 |                    |                             |
| Sorok száma                             | 1                                       |                    |                             |
| Érintkezősorok száma                    | 1                                       |                    |                             |
| Névleges keresztmetszet                 | 1.5 mm <sup>2</sup>                     |                    |                             |
| Érintésvédelem a DIN VDE 57 106 szerint | Ujjak számára biztonságos               |                    |                             |
| Érintésvédelem a DIN VDE 0470 szerint   | IP 20 dugaszolva / IP 10 nem dugaszolva |                    |                             |
| Védelmi osztály                         | IP20, teljesen felszerelve              |                    |                             |
| Térfogati ellenállás                    | ≤5 mΩ                                   |                    |                             |
| Kódolható                               | Igen                                    |                    |                             |
| Csupaszolási hossz                      | 6 mm                                    |                    |                             |
| Biztosítócsavar                         | M 2                                     |                    |                             |
| Csavarhúzó éle                          | 0,4 x 2,5                               |                    |                             |
| Csavarhúzó éle, standard                | DIN 5264                                |                    |                             |
| Dugaszolási ciklusok                    | 25                                      |                    |                             |
| Dugaszolási erő/pólus, max.             | 7 N                                     |                    |                             |
| Húzóerő / pólus, max.                   | 5 N                                     |                    |                             |
| Tightening torque                       | Forgatónyomaték típusa                  | Wire connection    |                             |
|   | Usage information                       | Meghúzási nyomaték | min. 0.2 Nm<br>max. 0.25 Nm |
|   | Forgatónyomaték típusa                  | Screw flange       |                             |
|   | Usage information                       | Meghúzási nyomaték | min. 0.15 Nm<br>max. 0.2 Nm |

## Műszaki adatok

## Anyagjellemzők

|  |                            |   |              |
|--|----------------------------|---|--------------|
| Szigetelőanyag                             | PBT                        | Szín                                    | narancssárga |
| Színskála (hasonló)                        | RAL 2000                   | Szigetelőanyag csoport                  | IIIa         |
| Küszóútképzési összehasonlítási szám (CTI) | ≥ 200                      | Szigetelési ellenállás                  | ≥ 108 Ω      |
| Moisture Level (MSL)                       |                            | UL 94 éghetőségi osztály                | V-0          |
| Érintkező anyaga                           | Cu-ötvözet                 | Érintkező felület                       | ónozott      |
| Dugaszolható csatlakozás rétegszerkezete   | 4...8 µm Sn hot-dip tinned | Tárolási hőmérséklet, min.              | -40 °C       |
| Tárolási hőmérséklet, max.                 | 70 °C                      | Üzemi hőmérséklet, min.                 | -50 °C       |
| Üzemi hőmérséklet, max.                    | 100 °C                     | Hőmérsékleti tartomány, telepítés, min. | -30 °C       |
| Hőmérsékleti tartomány, telepítés, max.    | 100 °C                     |   |              |

## Névleges adatok IEC szerint

|   |                        |   |                  |
|---|------------------------|---|------------------|
| szabvány szerint tesztelve  | IEC 60664-1, IEC 61984 | Névleges áram, min. pólusszám (Tu=20 °C)  | 12 A             |
| Névleges áram, maximális pólusszám (Tu=20 °C)                                     | 10 A                   | Névleges áram, min. pólusszám (Tu=40 °C)  | 10 A             |
| Névleges áram, maximális pólusszám (Tu=40 °C)                                     | 8 A                    | Névleges feszültség a II/2 túlfeszültség osztályhoz / szennyezés mértékéhez     | 320 V            |
| Névleges feszültség a III/2 túlfeszültség osztályhoz / szennyezés mértékéhez      | 160 V                  | Névleges feszültség a III/3 túlfeszültség osztályhoz / szennyezés mértékéhez    | 160 V            |
| Névleges lökfeszültség a II/2 túlfeszültség osztályhoz / szennyezés mértékéhez    | 2.5 kV                 | Névleges lökfeszültség a III/2 túlfeszültség osztályhoz / szennyezés mértékéhez | 2.5 kV           |
| Névleges lökfeszültség a III/3 túlfeszültség osztályhoz / szennyeződés mértékéhez | 2.5 kV                 | Rövid idejű határáram ellenállás  | 3 x 1s mit 100 A |

## Csomagolás

|               |           |               |           |
|---------------|-----------|---------------|-----------|
| Csomagolás    | Doboz     | VPE hosszúság | 349.00 mm |
| VPE szélesség | 135.00 mm | VPE magasság  | 31.00 mm  |

## Csatlakoztatható vezetékek

|   |                                    |                    |                     |
|---|------------------------------------|--------------------|---------------------|
| Rögzítési tartomány, névleges csatlakozás, min.           | 0.08 mm <sup>2</sup>               |                    |                     |
| Rögzítési tartomány, névleges csatlakozás, max.           | 1.5 mm <sup>2</sup>                |                    |                     |
| Vezeték csatlakozási keresztmetszet AWG, min.             | AWG 28                             |                    |                     |
| Vezeték csatlakozási keresztmetszet AWG, max.             | AWG 14                             |                    |                     |
| Tömör, min. H05(07) V-U                                   | 0.2 mm <sup>2</sup>                |                    |                     |
| Tömör, max. H05(07) V-U                                   | 1.5 mm <sup>2</sup>                |                    |                     |
| Flexibilis, min. H05(07) V-K                              | 0.2 mm <sup>2</sup>                |                    |                     |
| Flexibilis, max. H05(07) V-K                              | 1.5 mm <sup>2</sup>                |                    |                     |
| műanyag galléros érvéghüvellyel, DIN 46228 pt 4, min.     | 0.2 mm <sup>2</sup>                |                    |                     |
| műanyag galléros érvéghüvellyel, DIN 46228 pt 4, max.     | 1.5 mm <sup>2</sup>                |                    |                     |
| érvéghüvellyel, DIN 46228 1. pont, min.                   | 0.2 mm <sup>2</sup>                |                    |                     |
| érvéghüvellyel, DIN 46228 pt 1, max.                      | 1.5 mm <sup>2</sup>                |                    |                     |
| Illesztőcsap az EN 60999 szerint a x b; ø 2,4 mm x 1,5 mm |                                    |                    |                     |
| Rögzíthető vezeték  | Vezetékcsatlakozás keresztmetszete | Típus              | finom huzalozás     |
|   | érvéghüvely                        | névleges           | 0.5 mm <sup>2</sup> |
|   |                                    | Csupaszolási hossz | névleges 8 mm       |

## Műszaki adatok

|                                    |                      |                              |
|------------------------------------|----------------------|------------------------------|
|                                    | Ajánlott érvéghüvely | <a href="#">H0,5/12 OR</a>   |
|                                    | Csupaszolási hossz   | névleges 6 mm                |
|                                    | Ajánlott érvéghüvely | <a href="#">H0,5/6</a>       |
| Vezetékcsatlakozás keresztmetszete | Típus                | finom huzalozás              |
|                                    | névleges             | 0.75 mm <sup>2</sup>         |
| érvéghüvely                        | Csupaszolási hossz   | névleges 8 mm                |
|                                    | Ajánlott érvéghüvely | <a href="#">H0,75/12 W</a>   |
|                                    | Csupaszolási hossz   | névleges 6 mm                |
|                                    | Ajánlott érvéghüvely | <a href="#">H0,75/6</a>      |
| Vezetékcsatlakozás keresztmetszete | Típus                | finom huzalozás              |
|                                    | névleges             | 1 mm <sup>2</sup>            |
| érvéghüvely                        | Csupaszolási hossz   | névleges 8 mm                |
|                                    | Ajánlott érvéghüvely | <a href="#">H1,0/12 GE</a>   |
|                                    | Csupaszolási hossz   | névleges 6 mm                |
|                                    | Ajánlott érvéghüvely | <a href="#">H1,0/6</a>       |
| Vezetékcsatlakozás keresztmetszete | Típus                | finom huzalozás              |
|                                    | névleges             | 0.25 mm <sup>2</sup>         |
| érvéghüvely                        | Csupaszolási hossz   | névleges 8 mm                |
|                                    | Ajánlott érvéghüvely | <a href="#">H0,25/10 HBL</a> |
|                                    | Csupaszolási hossz   | névleges 5 mm                |
|                                    | Ajánlott érvéghüvely | <a href="#">H0,25/5</a>      |
| Vezetékcsatlakozás keresztmetszete | Típus                | finom huzalozás              |
|                                    | névleges             | 0.34 mm <sup>2</sup>         |
| érvéghüvely                        | Csupaszolási hossz   | névleges 8 mm                |
|                                    | Ajánlott érvéghüvely | <a href="#">H0,34/10 TK</a>  |

Hivatkozási szöveg

A műanyag gallér külső átmérője nem lehet nagyobb az osztásnál (P). Az érvéghüvelyek hosszát a terméknek és a névleges feszültségnek megfelelően kell megválasztani.

## CSA névleges adatok

|   |  |   |                |
|---|--|---|----------------|
| Intézet (CSA)                                       | CSA  | Tanúsítvány száma (CSA)                             | 154685-1318353 |
| Névleges feszültség (B felhasználási csoport / CSA) | 300 V  | Névleges feszültség (D felhasználási csoport / CSA) | 300 V          |
| Névleges áram (B felhasználási csoport / 10 A CSA)  |  | Névleges áram (D felhasználási csoport / 10 A CSA)  |                |
| Vezeték keresztmetszet, AWG, min.                   | AWG 28   | Vezeték keresztmetszet, AWG, max.                   | AWG 14         |
| Hivatkozás a tanúsítási értékekre                   | A megadott adatok maximális értékek - lásd a tanúsítványt. |   |                |

## UL 1059 névleges adatok

|   |  |   |        |
|---|--|---|--------|
| Intézet (UR)  | UR   | Tanúsítvány száma (UR)                                  | E60693 |
| Névleges feszültség (B felhasználási csoport / UL 1059) | 300 V  | Névleges feszültség (D felhasználási csoport / UL 1059) | 300 V  |
| Névleges áram (B felhasználási csoport / 8 A UL 1059)   | 8 A  | Névleges áram (D felhasználási csoport / 8 A UL 1059)   | 8 A    |
| Vezeték keresztmetszet, AWG, min.                       | AWG 28   | Vezeték keresztmetszet, AWG, max.                       | AWG 14 |
| Hivatkozás a tanúsítási értékekre                       | A megadott adatok maximális értékek - lásd a tanúsítványt. |   |        |

## Típusvizsgálatok

|                             |             |  |
|-----------------------------|-------------|--|
| Teszt: Jelölések tartóssága | Standard    | DIN EN 61984 szabvány, 7.3.2 / 09.02 szakasz, minta a DIN EN 60068-2-70 / 07.96 szabvány szerint |
|                             | Teszt       | eredetjelölés, típusazonosítás, SEV tanúsítvány, CSA tanúsítvány                                 |
|                             | Kiértékelés | elérhető   |

Műszaki adatok

|   | Teszt                            | tartósság   |                              |
|---|----------------------------------|---|------------------------------|
| Teszt: Helytelen illesztés (nem felcserélhető)              | Kiértékelés                      | átadva  |                              |
|   | Standard                         | DIN EN 61984 szabvány, 6.3 és 6.9.1 / 09.02 szakasz, DIN IEC 60512 szabvány, 7. rész, 5 / 05.94 szakasz |                              |
|   | Teszt                            | 180°-kal elfordítva kódolóelemekkel   |                              |
| Teszt: Rögzíthető keresztmetszet                            | Kiértékelés                      | átadva  |                              |
|   | Standard                         | DIN EN 60999-1 szabvány, 7 és 9.1 / 12.00 szakasz, DIN EN 60947-1 szabvány, 8.2.4.5.1 / 12.99 szakasz   |                              |
|   | Vezeték típusa                   | Vezető típusa és keresztmetszete  | tömör, 0,2 mm <sup>2</sup>   |
|   |                                  | Vezető típusa és keresztmetszete  | sodrott 0,2 mm <sup>2</sup>  |
|   |                                  | Vezető típusa és keresztmetszete  | tömör, 1,5 mm <sup>2</sup>   |
|   |                                  | Vezető típusa és keresztmetszete  | sodrott 1,5 mm <sup>2</sup>  |
|   |                                  | Vezető típusa és keresztmetszete  | AWG 28/1                     |
|   |                                  | Vezető típusa és keresztmetszete  | AWG 28/19                    |
|   |                                  | Vezető típusa és keresztmetszete  | AWG 16/1                     |
|   |                                  | Vezető típusa és keresztmetszete  | AWG 16/19                    |
| Kiértékelés   | átadva                           |   |                              |
| Vezetékek sérülésének és véletlen meglazulásának vizsgálata | Standard                         | DIN EN 60999-1 szabvány, 9.4 / 12.00 szakasz  |                              |
|   | Követelmény                      | 0,2 kg  |                              |
|   | Vezeték típusa                   | Vezető típusa és keresztmetszete  | AWG 28/1                     |
|   |                                  | Vezető típusa és keresztmetszete  | AWG 28/19                    |
|   | Kiértékelés                      | átadva  |                              |
|   | Követelmény                      | 0,3 kg  |                              |
|   | Vezeték típusa                   | Vezető típusa és keresztmetszete  | 2 × AWG 24/1                 |
|   |                                  | Vezető típusa és keresztmetszete  | 2 × AWG 24/19 érvéghüvellyel |
|   | Kiértékelés                      | átadva  |                              |
|   | Követelmény                      | 0,4 kg  |                              |
| Vezeték típusa  | Vezető típusa és keresztmetszete | tömör, 1,5 mm <sup>2</sup>  |                              |
|   | Vezető típusa és keresztmetszete | sodrott 1,5 mm <sup>2</sup>   |                              |
|   | Vezető típusa és keresztmetszete | AWG 16/7  |                              |
| Kihúzási vizsgálat  | Kiértékelés                      | átadva  |                              |
|   | Standard                         | DIN EN 60999-1 szabvány, 9.5 / 12.00 szakasz  |                              |
|   | Követelmény                      | ≥5 N  |                              |
|   | Vezeték típusa                   | Vezető típusa és keresztmetszete  | AWG 28/1                     |
|   |                                  | Vezető típusa és keresztmetszete  | AWG 28/19                    |
|   | Kiértékelés                      | átadva  |                              |
|   | Követelmény                      | ≥10 N   |                              |
|   | Vezeték típusa                   | Vezető típusa és keresztmetszete  | 2 × AWG 24/1                 |
|   |                                  | Vezető típusa és keresztmetszete  | 2 × AWG 24/19 érvéghüvellyel |
|   | Kiértékelés                      | átadva  |                              |
| Követelmény   | ≥40 N                            |   |                              |

## Műszaki adatok

|                |                                  |           |
|----------------|----------------------------------|-----------|
| Vezeték típusa | Vezető típusa és keresztmetszete | H05V-U1.5 |
|                | Vezető típusa és keresztmetszete | H05V-K1.5 |
|                | Vezető típusa és keresztmetszete | AWG 16/7  |
| Kiértékelés    | átadva                           |           |

### Fontos megjegyzés

|                |  |
|----------------|--|
| IPC megfelelés | A termékek fejlesztése, gyártása és szállítása a nemzetközileg elismert IPC-A-610 szabvány „megengedhető” kategóriája szerint történt. A termékekkel kapcsolatos további követelményeket kérésre kiértékeljük.   |
| Megjegyzések   | <ul style="list-style-type: none"> <li>• Additional variants on request</li> <li>• Gold-plated contact surfaces on request</li> <li>• Max. outer diameter of the conductor: 2.9 mm</li> <li>• Max. outer diameter of the conductor: 2.9 mm</li> <li>• Wire end ferrule without plastic collar to DIN 46228/1</li> <li>• Wire end ferrule with plastic collar to DIN 46228/4</li> <li>• P on drawing = pitch</li> <li>• Rated data refer only to the component itself. Clearance and creepage distances to other components are to be designed in accordance with the relevant application standards.</li> <li>• In accordance with IEC 61984, OMNIMATE-connectors are connectors without breaking capacity (COC). During designated use, connectors are not allowed to be engaged or disengaged when live or under load</li> <li>• Long term storage of the product with average temperature of 50 °C and maximum humidity 70%, 36 months</li> </ul> |

### Besorolások

|             |             |             |             |
|-------------|-------------|-------------|-------------|
| ETIM 8.0    | EC002638    | ETIM 9.0    | EC002638    |
| ETIM 10.0   | EC002638    | ECLASS 14.0 | 27-46-02-02 |
| ECLASS 15.0 | 27-46-02-02 |             |             |

Product image

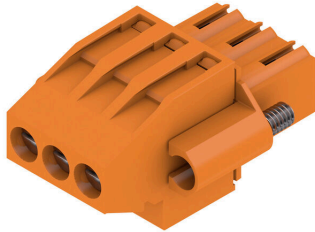

Dimensional drawing



Graph



Graph



## Tartozékok

## Kódoló elemek



Csak azt kapcsolja össze, amit kell: a megfelelő csatlakozást a megfelelő helyen.

A kódolási elemek és reteszelő eszközök egyértelműen hozzárendelik a csatlakozóelemeket a gyártási és az üzemelési folyamat során

A kódolási elemeket és a reteszelő eszközöket a szerelés előtt vagy a kábelkonfekcionálás fázisában kell behelyezni. A Weidmüller alternatívája: online konfigurálás a változatkonfigurátor segítségével a szállítás előtti előzetes kódoláshoz.

A kapcsolási táblán történő hibás konfekcionálás és az összekötő elemek téves csatlakoztatása többé nem lehetséges.

Az előny: nincs hibakeresés a gyártás során, és nem merül fel a felhasználó által okozott üzemelési hiba.

## Általános rendelési adatok

|                |                            |  |
|----------------|----------------------------|--|
| Típus          | BL SL 3.5 KO OR            | Változat   |
| Rendelési szám | <a href="#">1693430000</a> | NYÁK dugaszoló csatlakozó, Tartozékok, Kódoló elem, narancssárga, Pólusszám: 1 |
| GTIN (EAN)     | 4008190867447              |  |
| Qty.           | 100 ST                     |  |
| Típus          | BL SL 3.5 KO SW            | Változat   |
| Rendelési szám | <a href="#">1610100000</a> | NYÁK dugaszoló csatlakozó, Tartozékok, Kódoló elem, fekete, Pólusszám: 1       |
| GTIN (EAN)     | 4008190187637              |  |
| Qty.           | 100 ST                     |  |

## BL 3.50/03/270F SN OR BX

**Weidmüller Interface GmbH & Co. KG**  
Klingenbergstraße 26  
D-32758 Detmold  
Germany

www.weidmueller.com

## Ellendarab

## SLD 3.50/90



Kétrétegű tűs érintkezősorok hullámforrasztáshoz 3,50 mm-es osztással. A csatlakozó nyitott, zárt és peremes kivitelben kapható. A dugaszokon hely található a feliratozáshoz és kódolhatók. Kartondobozba csomagolva.

## Általános rendelési adatok

|                |                            |   |
|----------------|----------------------------|---|
| Típus          | SLD 3.50/06/90 3.2SN OR... | Változat  |
| Rendelési szám | <a href="#">1633360000</a> | NYÁK dugaszoló csatlakozó, tűs érintkezősor, nyitott oldal, THT-forrasztott csatlakozás, 3.50 mm, Pólusszám: 6, 90°, Forrasztótüske |
| GTIN (EAN)     | 4008190257811              | hossza (l): 3.2 mm, ónozott, narancssárga, Doboz  |
| Qty.           | 50 ST                      |   |

## SLD 3.50/90G

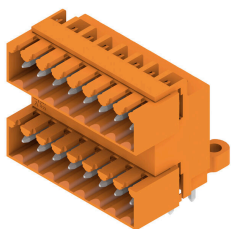

Kétrétegű tűs érintkezősorok hullámforrasztáshoz 3,50 mm-es osztással. A csatlakozó nyitott, zárt és peremes kivitelben kapható. A dugaszokon hely található a feliratozáshoz és kódolhatók. Kartondobozba csomagolva.

## Általános rendelési adatok

|                |                            |   |
|----------------|----------------------------|---|
| Típus          | SLD 3.50/06/90G 3.2SN O... | Változat  |
| Rendelési szám | <a href="#">1633590000</a> | NYÁK dugaszoló csatlakozó, tűs érintkezősor, Oldalt zárt, THT-forrasztott csatlakozás, 3.50 mm, Pólusszám: 6, 90°, Forrasztótüske |
| GTIN (EAN)     | 4008190258047              | hossza (l): 3.2 mm, ónozott, narancssárga, Doboz  |
| Qty.           | 50 ST                      |   |
| Típus          | SLD 3.50/06/90G 4.5SN B... | Változat  |
| Rendelési szám | <a href="#">1634280000</a> | NYÁK dugaszoló csatlakozó, tűs érintkezősor, Oldalt zárt, THT-forrasztott csatlakozás, 3.50 mm, Pólusszám: 6, 90°, Forrasztótüske |
| GTIN (EAN)     | 4008190258733              | hossza (l): 4.5 mm, ónozott, fekete, Doboz  |
| Qty.           | 50 ST                      |   |

## BL 3.50/03/270F SN OR BX

**Weidmüller Interface GmbH & Co. KG**  
 Klingenbergstraße 26  
 D-32758 Detmold  
 Germany

## Ellendarab

www.weidmueller.com

### SL 3.50/90G

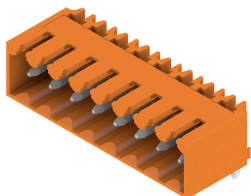

Tűs érintkezősorok hullámforrasztáshoz 3,50 mm-es osztással

- A dugaszolási irány párhuzamos (90°), egyenes 180° vagy dőlt (135°) a NYÁK-hoz viszonyítva
- Ház változat: peremes aljzat (F)
- Kartondobozba csomagolva (BX)
- Tűs érintkezősor, kódolható

### Általános rendelési adatok

|                |                            |   |
|----------------|----------------------------|---|
| Típus          | SL 3.50/03/90G 3.2SN BK... | Változat  |
| Rendelési szám | <a href="#">1683230000</a> | NYÁK dugaszoló csatlakozó, tűs érintkezősor, Oldalt zárt, THT-forrasztott csatlakozás, 3.50 mm, Pólusszám: 3, 90°, Forrasztótűske |
| GTIN (EAN)     | 4008190475338              | hossza (l): 3.2 mm, ónozott, fekete, Doboz  |
| Qty.           | 100 ST                     |   |

### SLD 3.50V/90G

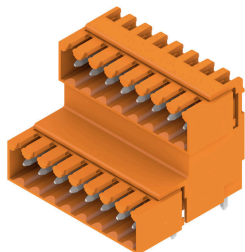

Kétrétegű, lépcsőzetes tűs érintkezősor hullámforrasztáshoz 3,50 mm-es osztásnál. Zárt és peremes aljzatos kivitelben kaphatók. A dugaszokon hely található a feliratozáshoz és kódolható.

### Általános rendelési adatok

|                |                            |   |
|----------------|----------------------------|---|
| Típus          | SLD 3.50V/06/90G 4.5SN ... | Változat  |
| Rendelési szám | <a href="#">1699270000</a> | NYÁK dugaszoló csatlakozó, tűs érintkezősor, Oldalt zárt, THT-forrasztott csatlakozás, 3.50 mm, Pólusszám: 6, 90°, Forrasztótűske |
| GTIN (EAN)     | 4008190889104              | hossza (l): 4.5 mm, ónozott, fekete, Doboz  |
| Qty.           | 50 ST                      |   |

### SL 3.50/90

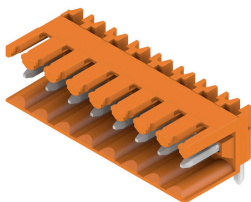

Tűs érintkezősorok hullámforrasztáshoz 3,50 mm-es osztással

- A dugaszolási irány párhuzamos (90°), egyenes 180° vagy dőlt (135°) a NYÁK-hoz viszonyítva
- Ház változat: peremes aljzat (F)
- Kartondobozba csomagolva (BX)
- Tűs érintkezősor, kódolható

## BL 3.50/03/270F SN OR BX

**Weidmüller Interface GmbH & Co. KG**  
 Klingenbergstraße 26  
 D-32758 Detmold  
 Germany

www.weidmueller.com

## Ellendarab

### Általános rendelési adatok

|                |                            |  |
|----------------|----------------------------|--|
| Típus          | SL 3.50/03/90 3.2SN BK ... | Változat   |
| Rendelési szám | <a href="#">1723410000</a> | NYÁK dugaszoló csatlakozó, tűs érintkezősor, nyitott oldal, THT-forrasztott csatlakozás, 3.50 mm, Pólusszám: 3, 90°, Forrasztótüske hossza (l): 3.2 mm, ónozott, fekete, Doboz |
| GTIN (EAN)     | 4008190365752              |  |
| Qty.           | 100 ST                     |  |

### SL-SMT 3.5/180G Box



Magas hőmérsékleteknek ellenálló tűs kapocsléc, 3,50 mm-es raszterrel.

- A dugaszolási irány párhuzamos (90°), egyenes 180° vagy ferde (135°) a PCB-hez képest
- Készülékház változatok: zárt oldal (G), csavaros karima (F), forraszkarima (LF) vagy reteszelt forraszkarima (RF)
- SMT-folyamathoz optimalizálva
- 3,2 mm-es csaphossz – univerzális minden forrasztási eljáráshoz
- 1,5 mm-es csaphossz – reflow-forrasztási módszerekhez optimalizálva
- Dobozos (BX) vagy tekercses kivitelű ( RL) csomagolás
- A tűs kapocsléc kódolható

### Általános rendelési adatok

|                |                            |  |
|----------------|----------------------------|--|
| Típus          | SL-SMT 3.50/03/180G 1.5... | Változat   |
| Rendelési szám | <a href="#">1752992001</a> | NYÁK dugaszoló csatlakozó, tűs érintkezősor, Oldalt zárt, THT/THR-forrasztott csatlakozással, 3.50 mm, Pólusszám: 3, 180°, Forrasztótüske hossza (l): 1.5 mm, ónozott, fekete, Doboz |
| GTIN (EAN)     | 4032248130917              |  |
| Qty.           | 100 ST                     |  |

### SL-SMT 3.5/90G Box



Magas hőmérsékleteknek ellenálló tűs kapocsléc, 3,50 mm-es raszterrel.

- A dugaszolási irány párhuzamos (90°), egyenes 180° vagy ferde (135°) a PCB-hez képest
- Készülékház változatok: zárt oldal (G), csavaros karima (F), forraszkarima (LF) vagy reteszelt forraszkarima (RF)
- SMT-folyamathoz optimalizálva
- 3,2 mm-es csaphossz – univerzális minden forrasztási eljáráshoz
- 1,5 mm-es csaphossz – reflow-forrasztási módszerekhez optimalizálva
- Dobozos (BX) vagy tekercses kivitelű ( RL) csomagolás
- A tűs kapocsléc kódolható

### Általános rendelési adatok

|                |                            |   |
|----------------|----------------------------|---|
| Típus          | SL-SMT 3.50/03/90G 1.5S... | Változat  |
| Rendelési szám | <a href="#">1761552001</a> | NYÁK dugaszoló csatlakozó, tűs érintkezősor, Oldalt zárt, THT/THR-forrasztott csatlakozással, 3.50 mm, Pólusszám: 3, 90°, Forrasztótüske hossza (l): 1.5 mm, ónozott, fekete, Doboz |
| GTIN (EAN)     | 4032248132041              |   |
| Qty.           | 100 ST                     |   |

## BL 3.50/03/270F SN OR BX

Weidmüller Interface GmbH &amp; Co. KG

Klingenbergstraße 26

D-32758 Detmold

Germany

www.weidmueller.com

## Ellendarab

## SL-SMT 3.50/90 Tape

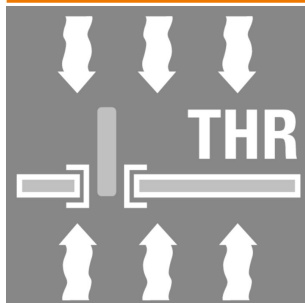

Magas hőmérsékleteknek ellenálló tűs kapcsoléc, 3,50 mm-es raszterrel.

- A dugaszolási irány párhuzamos (90°), egyenes 180° vagy ferde (135°) a PCB-hez képest
- Készülékház változatok: zárt oldal (G), csavaros karima (F), forraszkarima (LF) vagy reteszelhető forraszkarima (RF)
- SMT-folyamathoz optimalizálva
- 3,2 mm-es csaphossz – univerzális minden forrasztási eljárásához
- 1,5 mm-es csaphossz – reflow-forrasztási módszerekhez optimalizálva
- Dobozos (BX) vagy tekerceses kivitelű (RL) csomagolás
- A tűs kapcsoléc kódolható

## Általános rendelési adatok

|                |                            |  |
|----------------|----------------------------|--|
| Típus          | SL-SMT 3.50/03/90 1.5SN... | Változat   |
| Rendelési szám | <a href="#">1761784001</a> | NYÁK dugaszoló csatlakozó, tűs érintkezősor, nyitott oldal, THT/THR-forrasztott csatlakozással, 3.50 mm, Pólusszám: 3, 90°, Forrasztótüske |
| GTIN (EAN)     | 4032248136094              | hossza (l): 1.5 mm, ónozott, fekete, Tape  |
| Qty.           | 385 ST                     |  |

## SL 3.50/90

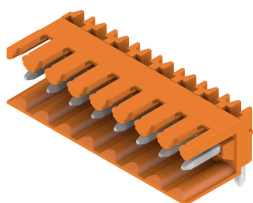

Tűs érintkezősorok hullámforrasztáshoz 3,50 mm-es osztással

- A dugaszolási irány párhuzamos (90°), egyenes 180° vagy dőlt (135°) a NYÁK-hoz viszonyítva
- Házt változat: peremes aljzat (F)
- Kartondobozba csomagolva (BX)
- Tűs érintkezősor, kódolható

## Általános rendelési adatok

|                |                            |   |
|----------------|----------------------------|---|
| Típus          | SL 3.50/03/90 3.2SN OR ... | Változat  |
| Rendelési szám | <a href="#">1597220000</a> | NYÁK dugaszoló csatlakozó, tűs érintkezősor, nyitott oldal, THT-forrasztott csatlakozás, 3.50 mm, Pólusszám: 3, 90°, Forrasztótüske |
| GTIN (EAN)     | 4008190121792              | hossza (l): 3.2 mm, ónozott, narancssárga, Doboz  |
| Qty.           | 100 ST                     |   |

## SL 3.50/180G

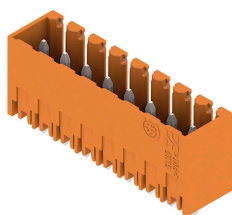

Tűs érintkezősorok hullámforrasztáshoz 3,50 mm-es osztással

- A dugaszolási irány párhuzamos (90°), egyenes 180° vagy dőlt (135°) a NYÁK-hoz viszonyítva
- Házt változat: peremes aljzat (F)
- Kartondobozba csomagolva (BX)
- Tűs érintkezősor, kódolható

## BL 3.50/03/270F SN OR BX

Weidmüller Interface GmbH & Co. KG  
Klingenbergstraße 26  
D-32758 Detmold  
Germany

www.weidmueller.com

## Ellendarab

## Általános rendelési adatok

|                |                            |  |
|----------------|----------------------------|--|
| Típus          | SL 3.50/03/180G 3.2SN O... | Változat   |
| Rendelési szám | <a href="#">1604480000</a> | NYÁK dugaszoló csatlakozó, tús érintkezősor, Oldalt zárt, THT-forrasztott csatlakozás, 3.50 mm, Pólusszám: 3, 180°, Forrasztótüske |
| GTIN (EAN)     | 4008190049621              | hossza (l): 3.2 mm, ónozott, narancssárga, Doboz   |
| Qty.           | 100 ST                     |  |
| Típus          | SL 3.50/03/180G 4.5SN O... | Változat   |
| Rendelési szám | <a href="#">1604630000</a> | NYÁK dugaszoló csatlakozó, tús érintkezősor, Oldalt zárt, THT-forrasztott csatlakozás, 3.50 mm, Pólusszám: 3, 180°, Forrasztótüske |
| GTIN (EAN)     | 4008190075071              | hossza (l): 4.5 mm, ónozott, narancssárga, Doboz   |
| Qty.           | 100 ST                     |  |

## SL 3.50/180



Tús érintkezősorok hullámforrasztáshoz 3,50 mm-es osztással

- A dugaszolási irány párhuzamos (90°), egyenes 180° vagy dőlt (135°) a NYÁK-hoz viszonyítva
- Ház változat: peremes aljzat (F)
- Kartondobozba csomagolva (BX)
- Tús érintkezősor, kódolható

## Általános rendelési adatok

|                |                            |  |
|----------------|----------------------------|--|
| Típus          | SL 3.50/03/180 3.2SN OR... | Változat   |
| Rendelési szám | <a href="#">1604780000</a> | NYÁK dugaszoló csatlakozó, tús érintkezősor, nyitott oldal, THT-forrasztott csatlakozás, 3.50 mm, Pólusszám: 3, 180°, Forrasztótüske |
| GTIN (EAN)     | 4008190014322              | hossza (l): 3.2 mm, ónozott, narancssárga, Doboz   |
| Qty.           | 100 ST                     |  |

## SL 3.50/90G

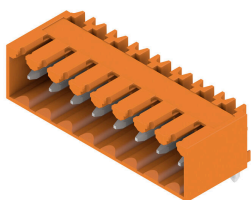

Tús érintkezősorok hullámforrasztáshoz 3,50 mm-es osztással

- A dugaszolási irány párhuzamos (90°), egyenes 180° vagy dőlt (135°) a NYÁK-hoz viszonyítva
- Ház változat: peremes aljzat (F)
- Kartondobozba csomagolva (BX)
- Tús érintkezősor, kódolható

## Általános rendelési adatok

|                |                            |   |
|----------------|----------------------------|---|
| Típus          | SL 3.50/03/90G 3.2SN OR... | Változat  |
| Rendelési szám | <a href="#">1605080000</a> | NYÁK dugaszoló csatlakozó, tús érintkezősor, Oldalt zárt, THT-forrasztott csatlakozás, 3.50 mm, Pólusszám: 3, 90°, Forrasztótüske |
| GTIN (EAN)     | 4008190088538              | hossza (l): 3.2 mm, ónozott, narancssárga, Doboz  |
| Qty.           | 100 ST                     |   |

## BL 3.50/03/270F SN OR BX

**Weidmüller Interface GmbH & Co. KG**  
 Klingenbergstraße 26  
 D-32758 Detmold  
 Germany

www.weidmueller.com

## Ellendarab

## SL 3.50/180G



Tűs érintkezősorok hullámforrasztáshoz 3,50 mm-es osztással

- A dugaszolási irány párhuzamos (90°), egyenes 180° vagy dőlt (135°) a NYÁK-hoz viszonyítva
- Ház változat: peremes aljzat (F)
- Kartondobozba csomagolva (BX)
- Tűs érintkezősor, kódolható

## Általános rendelési adatok

|                |                            |  |
|----------------|----------------------------|--|
| Típus          | SL 3.50/03/180G 3.2SN D... | Változat   |
| Rendelési szám | <a href="#">1607360000</a> | NYÁK dugaszoló csatlakozó, tűs érintkezősor, Oldalt zárt, THT-forrasztott csatlakozás, 3.50 mm, Pólusszám: 3, 180°, Forrasztótűske |
| GTIN (EAN)     | 4008190064501              | hossza (l): 3.2 mm, ónozott, Jelzőzöld, Doboz  |
| Qty.           | 100 ST                     |  |

## SL 3.50/90

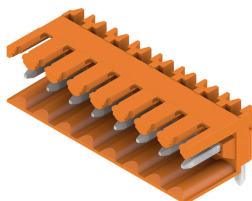

Tűs érintkezősorok hullámforrasztáshoz 3,50 mm-es osztással

- A dugaszolási irány párhuzamos (90°), egyenes 180° vagy dőlt (135°) a NYÁK-hoz viszonyítva
- Ház változat: peremes aljzat (F)
- Kartondobozba csomagolva (BX)
- Tűs érintkezősor, kódolható

## Általános rendelési adatok

|                |                            |   |
|----------------|----------------------------|---|
| Típus          | SL 3.50/03/90 4.5SN BK ... | Változat  |
| Rendelési szám | <a href="#">1615300000</a> | NYÁK dugaszoló csatlakozó, tűs érintkezősor, nyitott oldal, THT-forrasztott csatlakozás, 3.50 mm, Pólusszám: 3, 90°, Forrasztótűske |
| GTIN (EAN)     | 4008190052126              | hossza (l): 4.5 mm, ónozott, fekete, Doboz  |
| Qty.           | 100 ST                     |   |

## SL 3.50/90G

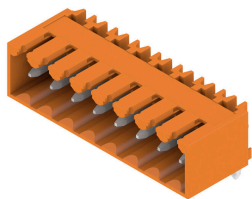

Tűs érintkezősorok hullámforrasztáshoz 3,50 mm-es osztással

- A dugaszolási irány párhuzamos (90°), egyenes 180° vagy dőlt (135°) a NYÁK-hoz viszonyítva
- Ház változat: peremes aljzat (F)
- Kartondobozba csomagolva (BX)
- Tűs érintkezősor, kódolható

## BL 3.50/03/270F SN OR BX

Weidmüller Interface GmbH &amp; Co. KG

Klingenbergstraße 26

D-32758 Detmold

Germany

www.weidmueller.com

## Ellendarab

## Általános rendelési adatok

|                |                            |   |
|----------------|----------------------------|---|
| Típus          | SL 3.50/03/90G 4.5SN BK... | Változat  |
| Rendelési szám | <a href="#">1615420000</a> | NYÁK dugaszoló csatlakozó, tús érintkezősor, Oldalt zárt, THT-forrasztott csatlakozás, 3.50 mm, Pólusszám: 3, 90°, Forrasztótüske |
| GTIN (EAN)     | 4008190054458              | hossza (l): 4.5 mm, ónozott, fekete, Doboz  |
| Qty.           | 100 ST                     |   |

## SL 3.50/180G

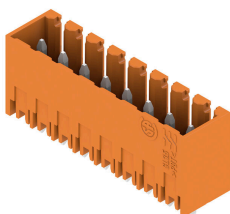

Tús érintkezősorok hullámforrasztáshoz 3,50 mm-es osztással

- A dugaszolási irány párhuzamos (90°), egyenes 180° vagy dőlt (135°) a NYÁK-hoz viszonyítva
- Ház változat: peremes aljzat (F)
- Kartondobozba csomagolva (BX)
- Tús érintkezősor, kódolható

## Általános rendelési adatok

|                |                            |  |
|----------------|----------------------------|--|
| Típus          | SL 3.50/03/180G 4.5SN B... | Változat   |
| Rendelési szám | <a href="#">1616020000</a> | NYÁK dugaszoló csatlakozó, tús érintkezősor, Oldalt zárt, THT-forrasztott csatlakozás, 3.50 mm, Pólusszám: 3, 180°, Forrasztótüske |
| GTIN (EAN)     | 4008190065324              | hossza (l): 4.5 mm, ónozott, fekete, Doboz   |
| Qty.           | 100 ST                     |  |

## SL-SMT 3.5/90G Box



Magas hőmérsékleteknek ellenálló tús kapocslec, 3,50 mm-es raszterrel.

- A dugaszolási irány párhuzamos (90°), egyenes 180° vagy ferde (135°) a PCB-hez képest
- Készülékház változatok: zárt oldal (G), csavaros karima (F), forraszkarima (LF) vagy reteszelt forraszkarima (RF)
- SMT-folyamathoz optimalizálva
- 3,2 mm-es csaphossz – univerzális minden forrasztási eljáráshoz
- 1,5 mm-es csaphossz – reflow-forrasztási módszerekhez optimalizálva
- Dobozos (BX) vagy tekercses kivitelű (RL) csomagolás
- A tús kapocslec kódolható

## Általános rendelési adatok

|                |                            |  |
|----------------|----------------------------|--|
| Típus          | SL-SMT 3.50/03/90G 3.2S... | Változat   |
| Rendelési szám | <a href="#">1841640000</a> | NYÁK dugaszoló csatlakozó, tús érintkezősor, Oldalt zárt, THT/THR-forrasztott csatlakozással, 3.50 mm, Pólusszám: 3, 90°, Forrasztótüske |
| GTIN (EAN)     | 4032248352791              | hossza (l): 3.2 mm, ónozott, fekete, Doboz   |
| Qty.           | 100 ST                     |  |

## BL 3.50/03/270F SN OR BX

Weidmüller Interface GmbH &amp; Co. KG

Klingenbergstraße 26

D-32758 Detmold

Germany

## Ellendarab

www.weidmueller.com

## SL-SMT 3.5/180G Box

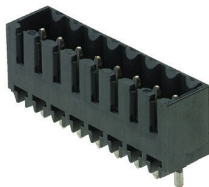

Magas hőmérsékleteknek ellenálló tűs kapocsleéc, 3,50 mm-es raszterrel.

- A dugaszolási irány párhuzamos (90°), egyenes 180° vagy ferde (135°) a PCB-hez képest
- Készülékház változatok: zárt oldal (G), csavaros karima (F), forraszkarima (LF) vagy reteszelt forraszkarima (RF)
- SMT-folyamathoz optimalizálva
- 3,2 mm-es csaphossz – univerzális minden forrasztási eljáráshoz
- 1,5 mm-es csaphossz – reflow-forrasztási módszerekhez optimalizálva
- Dobozos (BX) vagy tekercses kivitelű (RL) csomagolás
- A tűs kapocsleéc kódolható

## Általános rendelési adatok

|                |                            |  |
|----------------|----------------------------|--|
| Típus          | SL-SMT 3.50/03/180G 3.2... | Változat   |
| Rendelési szám | <a href="#">1842330000</a> | NYÁK dugaszoló csatlakozó, tűs érintkezősor, Oldalt zárt, THT/THR-forrasztott csatlakozással, 3.50 mm, Pólusszám: 3, 180°. |
| GTIN (EAN)     | 4032248353675              | Forrasztótüske hossza (l): 3.2 mm, ónozott, fekete, Doboz  |
| Qty.           | 100 ST                     |  |

## SL-SMT 3.5/180G Tape

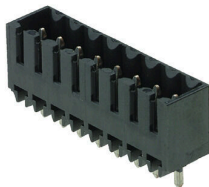

Magas hőmérsékleteknek ellenálló tűs kapocsleéc, 3,50 mm-es raszterrel.

- A dugaszolási irány párhuzamos (90°), egyenes 180° vagy ferde (135°) a PCB-hez képest
- Készülékház változatok: zárt oldal (G), csavaros karima (F), forraszkarima (LF) vagy reteszelt forraszkarima (RF)
- SMT-folyamathoz optimalizálva
- 3,2 mm-es csaphossz – univerzális minden forrasztási eljáráshoz
- 1,5 mm-es csaphossz – reflow-forrasztási módszerekhez optimalizálva
- Dobozos (BX) vagy tekercses kivitelű (RL) csomagolás
- A tűs kapocsleéc kódolható

## Általános rendelési adatok

|                |                            |  |
|----------------|----------------------------|--|
| Típus          | SL-SMT 3.50/03/180G 1.5... | Változat   |
| Rendelési szám | <a href="#">1752994002</a> | NYÁK dugaszoló csatlakozó, tűs érintkezősor, Oldalt zárt, THT/THR-forrasztott csatlakozással, 3.50 mm, Pólusszám: 3, 180°. |
| GTIN (EAN)     | 4032248193103              | Forrasztótüske hossza (l): 1.5 mm, ónozott, fekete, Tape   |
| Qty.           | 265 ST                     |  |

## BL 3.50/03/270F SN OR BX

Weidmüller Interface GmbH &amp; Co. KG

Klingenbergstraße 26

D-32758 Detmold

Germany

www.weidmueller.com

## Ellendarab

## SL-SMT 3.5/90G Tape



Magas hőmérsékleteknek ellenálló tűs kapcsoléc, 3,50 mm-es raszterrel.

- A dugaszolási irány párhuzamos (90°), egyenes 180° vagy ferde (135°) a PCB-hez képest
- Készülékház változatok: zárt oldal (G), csavaros karima (F), forraszkarima (LF) vagy reteszelt forraszkarima (RF)
- SMT-folyamathoz optimalizálva
- 3,2 mm-es csaphossz – univerzális minden forrasztási eljáráshoz
- 1,5 mm-es csaphossz – reflow-forrasztási módszerekhez optimalizálva
- Dobozos (BX) vagy tekercses kivitelű (RL) csomagolás
- A tűs kapcsoléc kódolható

## Általános rendelési adatok

|                |                            |  |
|----------------|----------------------------|--|
| Típus          | SL-SMT 3.50/03/90G 1.5S... | Változat   |
| Rendelési szám | <a href="#">1761554002</a> | NYÁK dugaszoló csatlakozó, tűs érintkezősor, Oldalt zárt, THT/THR-forrasztott csatlakozással, 3.50 mm, Pólusszám: 3, 90°, Forrasztótüske hossza (l): 1.5 mm, ónozott, fekete, Tape |
| GTIN (EAN)     | 4032248193332              |  |
| Qty.           | 385 ST                     |  |

## SL-THR 3.5/135F

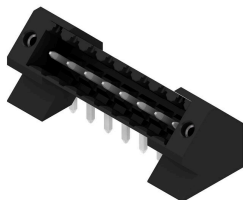

Magas hőmérsékleteknek ellenálló tűs kapcsoléc, 3,50 mm-es raszterrel.

- A dugaszolási irány párhuzamos (90°), egyenes 180° vagy ferde (135°) a PCB-hez képest
- Készülékház változatok: zárt oldal (G), csavaros karima (F), forraszkarima (LF) vagy reteszelt forraszkarima (RF)
- SMT-folyamathoz optimalizálva
- 3,2 mm-es csaphossz – univerzális minden forrasztási eljáráshoz
- 1,5 mm-es csaphossz – reflow-forrasztási módszerekhez optimalizálva
- Dobozos (BX) vagy tekercses kivitelű (RL) csomagolás
- A tűs kapcsoléc kódolható

## Általános rendelési adatok

|                |                            |   |
|----------------|----------------------------|---|
| Típus          | SL-SMT 3.50/03/135F 3.2... | Változat  |
| Rendelési szám | <a href="#">1003520000</a> | NYÁK dugaszoló csatlakozó, tűs érintkezősor, Peremes aljzat, THT/THR-forrasztott csatlakozással, 3.50 mm, Pólusszám: 3, 135°, Forrasztótüske hossza (l): 3.2 mm, ónozott, fekete, Doboz |
| GTIN (EAN)     | 4032248700158              |   |
| Qty.           | 102 ST                     |   |

## BL 3.50/03/270F SN OR BX

Weidmüller Interface GmbH & Co. KG  
Klingenbergstraße 26  
D-32758 Detmold  
Germany

www.weidmueller.com

## Ellendarab

## SLD 3.50/90F

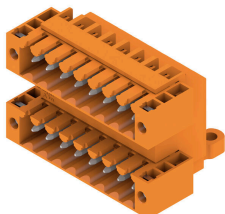

Kétrétegű tűs érintkezősorok hullámforrasztáshoz 3,50 mm-es osztással. A csatlakozó nyitott, zárt és peremes kivitelben kapható. A dugaszokon hely található a feliratozáshoz és kódolható. Kartondobozba csomagolva.

## Általános rendelési adatok

|                |                            |  |
|----------------|----------------------------|--|
| Típus          | SLD 3.50/06/90F 3.2SN O... | Változat   |
| Rendelési szám | <a href="#">1633820000</a> | NYÁK dugaszoló csatlakozó, tűs érintkezősor, Peremes aljzat, THT-forrasztott csatlakozás, 3.50 mm, Pólusszám: 6, 90°, Forrasztótüske |
| GTIN (EAN)     | 4008190258276              | hossza (l): 3.2 mm, ónozott, narancssárga, Doboz   |
| Qty.           | 50 ST                      |  |

## SL 3.50/135F

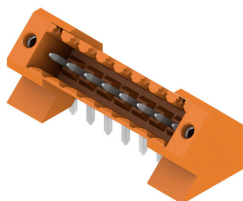

Tűs érintkezősorok hullámforrasztáshoz 3,50 mm-es osztással

- A dugaszolási irány párhuzamos (90°), egyenes 180° vagy dőlt (135°) a NYÁK-hoz viszonyítva
- Ház változat: peremes aljzat (F)
- Kartondobozba csomagolva (BX)
- Tűs érintkezősor, kódolható

## Általános rendelési adatok

|                |                            |   |
|----------------|----------------------------|---|
| Típus          | SL 3.50/03/135F 3.2SN O... | Változat  |
| Rendelési szám | <a href="#">1643340000</a> | NYÁK dugaszoló csatlakozó, tűs érintkezősor, Peremes aljzat, THT-forrasztott csatlakozás, 3.50 mm, Pólusszám: 3, 135°, Forrasztótüske |
| GTIN (EAN)     | 4008190282103              | hossza (l): 3.2 mm, ónozott, narancssárga, Doboz  |
| Qty.           | 102 ST                     |   |

## SL-SMT 3.5/180F Box



Magas hőmérsékleteknek ellenálló tűs kapocsleéc, 3,50 mm-es rászterrel.

- A dugaszolási irány párhuzamos (90°), egyenes 180° vagy ferde (135°) a PCB-hez képest
- Készülékház változatok: zárt oldal (G), csavaros karima (F), forraszkarima (LF) vagy reteszeltető forraszkarima (RF)
- SMT-folyamathoz optimalizálva
- 3,2 mm-es csaphossz – univerzális minden forrasztási eljárásához
- 1,5 mm-es csaphossz – reflow-forrasztási módszerekhez optimalizálva
- Dobozos (BX) vagy tekercses kivitelű (RL) csomagolás
- A tűs kapocsleéc kódolható

## BL 3.50/03/270F SN OR BX

Weidmüller Interface GmbH &amp; Co. KG

Klingenbergstraße 26

D-32758 Detmold

Germany

www.weidmueller.com

## Ellendarab

## Általános rendelési adatok

|                |                            |   |
|----------------|----------------------------|---|
| Típus          | SL-SMT 3.50/03/180F 1.5... | Változat  |
| Rendelési szám | <a href="#">1760972001</a> | NYÁK dugaszoló csatlakozó, tűs érintkezősor, Peremes aljzat, THT/ |
| GTIN (EAN)     | 4032248131549              | THR-forrasztott csatlakozással, 3.50 mm, Pólusszám: 3, 180°,      |
| Qty.           | 102 ST                     | Forrasztótüske hossza (l): 1.5 mm, ónozott, fekete, Doboz         |

## SL-SMT 3.50/90F Tape

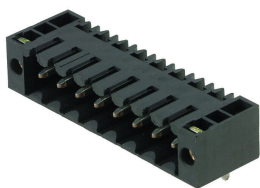

Magas hőmérsékleteknek ellenálló tűs kapocsléc, 3,50 mm-es raszterrel.

- A dugaszolási irány párhuzamos (90°), egyenes 180° vagy ferde (135°) a PCB-hez képest
- Készülékház változatok: zárt oldal (G), csavaros karima (F), forraszkarima (LF) vagy reteszelt forraszkarima (RF)
- SMT-folyamathoz optimalizálva
- 3,2 mm-es csaphossz – univerzális minden forrasztási eljárásához
- 1,5 mm-es csaphossz – reflow-forrasztási módszerekhez optimalizálva
- Dobozos (BX) vagy tekerceses kivitelű (RL) csomagolás
- A tűs kapocsléc kódolható

## Általános rendelési adatok

|                |                            |   |
|----------------|----------------------------|---|
| Típus          | SL-SMT 3.50/03/90F 1.5S... | Változat  |
| Rendelési szám | <a href="#">1762014001</a> | NYÁK dugaszoló csatlakozó, tűs érintkezősor, Peremes aljzat,    |
| GTIN (EAN)     | 4032248136193              | THT/THR-forrasztott csatlakozással, 3.50 mm, Pólusszám: 3, 90°, |
| Qty.           | 385 ST                     | Forrasztótüske hossza (l): 1.5 mm, ónozott, fekete, Tape        |

## SL 3.50/90F

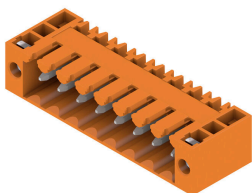

Tűs érintkezősorok hullámforrasztáshoz 3,50 mm-es osztással

- A dugaszolási irány párhuzamos (90°), egyenes 180° vagy dőlt (135°) a NYÁK-hoz viszonyítva
- Ház változat: peremes aljzat (F)
- Kartondobozba csomagolva (BX)
- Tűs érintkezősor, kódolható

## Általános rendelési adatok

|                |                            |   |
|----------------|----------------------------|---|
| Típus          | SL 3.50/03/90F 3.2SN OR... | Változat  |
| Rendelési szám | <a href="#">1607050000</a> | NYÁK dugaszoló csatlakozó, tűs érintkezősor, Peremes aljzat, THT-   |
| GTIN (EAN)     | 4008190055257              | forrasztott csatlakozás, 3.50 mm, Pólusszám: 3, 90°, Forrasztótüske |
| Qty.           | 100 ST                     | hossza (l): 3.2 mm, ónozott, narancssárga, Doboz                    |

## BL 3.50/03/270F SN OR BX

**Weidmüller Interface GmbH & Co. KG**  
Klingenbergstraße 26  
D-32758 Detmold  
Germany

www.weidmueller.com

## Ellendarab

## SL 3.50/180F



Tűs érintkezősorok hullámforrasztáshoz 3,50 mm-es osztással

- A dugaszolási irány párhuzamos (90°), egyenes 180° vagy dőlt (135°) a NYÁK-hoz viszonyítva
- Ház változat: peremes aljzat (F)
- Kartondobozba csomagolva (BX)
- Tűs érintkezősor, kódolható

## Általános rendelési adatok

|                |                            |   |
|----------------|----------------------------|---|
| Típus          | SL 3.50/03/180F 3.2SN O... | Változat  |
| Rendelési szám | <a href="#">1607510000</a> | NYÁK dugaszoló csatlakozó, tűs érintkezősor, Peremes aljzat, THT-forrasztott csatlakozás, 3.50 mm, Pólusszám: 3, 180°, Forrasztótűske |
| GTIN (EAN)     | 4008190163907              | hossza (l): 3.2 mm, ónozott, narancssárga, Doboz  |
| Qty.           | 100 ST                     |   |

## SL 3.50/90F

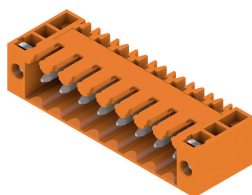

Tűs érintkezősorok hullámforrasztáshoz 3,50 mm-es osztással

- A dugaszolási irány párhuzamos (90°), egyenes 180° vagy dőlt (135°) a NYÁK-hoz viszonyítva
- Ház változat: peremes aljzat (F)
- Kartondobozba csomagolva (BX)
- Tűs érintkezősor, kódolható

## Általános rendelési adatok

|                |                            |  |
|----------------|----------------------------|--|
| Típus          | SL 3.50/03/90F 4.5 SN B... | Változat   |
| Rendelési szám | <a href="#">1615540000</a> | NYÁK dugaszoló csatlakozó, tűs érintkezősor, Peremes aljzat, THT-forrasztott csatlakozás, 3.50 mm, Pólusszám: 3, 90°, Forrasztótűske |
| GTIN (EAN)     | 4008190056667              | hossza (l): 4.5 mm, ónozott, fekete, Doboz   |
| Qty.           | 100 ST                     |  |

## SL 3.50/180F

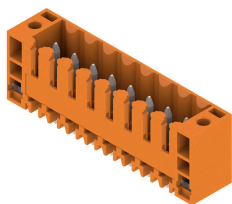

Tűs érintkezősorok hullámforrasztáshoz 3,50 mm-es osztással

- A dugaszolási irány párhuzamos (90°), egyenes 180° vagy dőlt (135°) a NYÁK-hoz viszonyítva
- Ház változat: peremes aljzat (F)
- Kartondobozba csomagolva (BX)
- Tűs érintkezősor, kódolható

## BL 3.50/03/270F SN OR BX

Weidmüller Interface GmbH &amp; Co. KG

Klingenbergstraße 26

D-32758 Detmold

Germany

www.weidmueller.com

## Ellendarab

## Általános rendelési adatok

|                |                            |  |
|----------------|----------------------------|--|
| Típus          | SL 3.50/03/180F 4.5 SN ... | Változat   |
| Rendelési szám | <a href="#">1616150000</a> | NYÁK dugaszoló csatlakozó, tús érintkezősor, Peremes aljzat, THT-forrasztott csatlakozás, 3.50 mm, Pólusszám: 3, 180°, Forrasztótüske hossza (l): 4.5 mm, ónozott, fekete, Doboz |
| GTIN (EAN)     | 4008190068240              |  |
| Qty.           | 100 ST                     |  |

## SL 3.50/90F

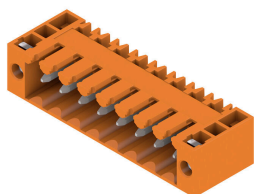

Tús érintkezősorok hullámforrasztáshoz 3,50 mm-es osztással

- A dugaszolási irány párhuzamos (90°), egyenes 180° vagy dőlt (135°) a NYÁK-hoz viszonyítva
- Ház változat: peremes aljzat (F)
- Kartondobozba csomagolva (BX)
- Tús érintkezősor, kódolható

## Általános rendelési adatok

|                |                            |   |
|----------------|----------------------------|---|
| Típus          | SL 3.50/03/90F 4.5 SN O... | Változat  |
| Rendelési szám | <a href="#">1618070000</a> | NYÁK dugaszoló csatlakozó, tús érintkezősor, Peremes aljzat, THT-forrasztott csatlakozás, 3.50 mm, Pólusszám: 3, 90°, Forrasztótüske hossza (l): 4.5 mm, ónozott, narancssárga, Doboz |
| GTIN (EAN)     | 4008190116194              |   |
| Qty.           | 100 ST                     |   |

## SL-SMT 3.5/180F Box



Magas hőmérsékleteknek ellenálló tús kapocslec, 3,50 mm-es raszterrel.

- A dugaszolási irány párhuzamos (90°), egyenes 180° vagy ferde (135°) a PCB-hez képest
- Készülékház változatok: zárt oldal (G), csavaros karima (F), forraszkarima (LF) vagy reteszelt forraszkarima (RF)
- SMT-folyamathoz optimalizálva
- 3,2 mm-es csaphossz – univerzális minden forrasztási eljárásához
- 1,5 mm-es csaphossz – reflow-forrasztási módszerekhez optimalizálva
- Dobozos (BX) vagy tekerceses kivitelű (RL) csomagolás
- A tús kapocslec kódolható

## Általános rendelési adatok

|                |                            |   |
|----------------|----------------------------|---|
| Típus          | SL-SMT 3.50/03/180F 3.2... | Változat  |
| Rendelési szám | <a href="#">1842780000</a> | NYÁK dugaszoló csatlakozó, tús érintkezősor, Peremes aljzat, THT/THR-forrasztott csatlakozással, 3.50 mm, Pólusszám: 3, 180°, Forrasztótüske hossza (l): 3.2 mm, ónozott, fekete, Doboz |
| GTIN (EAN)     | 4032248354146              |   |
| Qty.           | 102 ST                     |   |

## BL 3.50/03/270F SN OR BX

Weidmüller Interface GmbH &amp; Co. KG

Klingenbergstraße 26

D-32758 Detmold

Germany

www.weidmueller.com

## Ellendarab

## SL-SMT 3.5/90F Box



Magas hőmérsékleteknek ellenálló tűs kapocslec, 3,50 mm-es raszterrel.

- A dugaszolási irány párhuzamos (90°), egyenes 180° vagy ferde (135°) a PCB-hez képest
- Készülékház változatok: zárt oldal (G), csavaros karima (F), forraszkarima (LF) vagy reteszelt forraszkarima (RF)
- SMT-folyamathoz optimalizálva
- 3,2 mm-es csaphossz – univerzális minden forrasztási eljárásához
- 1,5 mm-es csaphossz – reflow-forrasztási módszerekhez optimalizálva
- Dobozos (BX) vagy tekercses kivitelű (RL) csomagolás
- A tűs kapocslec kódolható

## Általános rendelési adatok

|                |                            |   |
|----------------|----------------------------|---|
| Típus          | SL-SMT 3.50/03/90F 3.2S... | Változat  |
| Rendelési szám | <a href="#">1842090000</a> | NYÁK dugaszoló csatlakozó, tűs érintkezősor, Peremes aljzat, THT/THR-forrasztott csatlakozással, 3.50 mm, Pólusszám: 3, 90° |
| GTIN (EAN)     | 4032248353446              | Forrasztótüske hossza (l): 3.2 mm, ónozott, fekete, Doboz   |
| Qty.           | 102 ST                     |   |

## SL-SMT 3.5/90LF Box

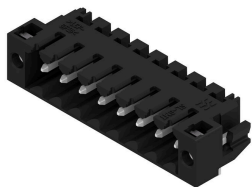

Magas hőmérsékleteknek ellenálló tűs kapocslec, 3,50 mm-es raszterrel.

- A dugaszolási irány párhuzamos (90°), egyenes 180° vagy ferde (135°) a PCB-hez képest
- Készülékház változatok: zárt oldal (G), csavaros karima (F), forraszkarima (LF) vagy reteszelt forraszkarima (RF)
- SMT-folyamathoz optimalizálva
- 3,2 mm-es csaphossz – univerzális minden forrasztási eljárásához
- 1,5 mm-es csaphossz – reflow-forrasztási módszerekhez optimalizálva
- Dobozos (BX) vagy tekercses kivitelű (RL) csomagolás
- A tűs kapocslec kódolható

## Általános rendelési adatok

|                |                            |  |
|----------------|----------------------------|--|
| Típus          | SL-SMT 3.50/03/90LF 1.5... | Változat   |
| Rendelési szám | <a href="#">1804950000</a> | NYÁK dugaszoló csatlakozó, tűs érintkezősor, Forrasztható peremes aljzat, THT/THR-forrasztott csatlakozással, 3.50 mm, Pólusszám: 3, 90° |
| GTIN (EAN)     | 4032248268856              | Forrasztótüske hossza (l): 1.5 mm, ónozott, fekete, Doboz  |
| Qty.           | 102 ST                     |  |

## BL 3.50/03/270F SN OR BX

Weidmüller Interface GmbH &amp; Co. KG

Klingenbergstraße 26

D-32758 Detmold

Germany

www.weidmueller.com

## Ellendarab

## SL-SMT 3.5/180LF Box

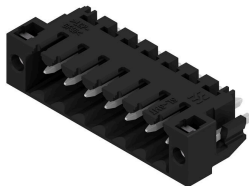

Magas hőmérsékleteknek ellenálló tűs kapocslec, 3,50 mm-es raszterrel.

- A dugaszolási irány párhuzamos (90°), egyenes 180° vagy ferde (135°) a PCB-hez képest
- Készülékház változatok: zárt oldal (G), csavaros karima (F), forraszkarima (LF) vagy reteszelt forraszkarima (RF)
- SMT-folyamathoz optimalizálva
- 3,2 mm-es csaphossz – univerzális minden forrasztási eljárásához
- 1,5 mm-es csaphossz – reflow-forrasztási módszerekhez optimalizálva
- Dobozos (BX) vagy tekerccses kivitelű (RL) csomagolás
- A tűs kapocslec kódolható

## Általános rendelési adatok

|                |                            |  |
|----------------|----------------------------|--|
| Típus          | SL-SMT 3.50/03/180LF 3.... | Változat   |
| Rendelési szám | <a href="#">1842550000</a> | NYÁK dugaszoló csatlakozó, tűs érintkezősor, Forrasztható peremes aljzat, THT/THR-forrasztott csatlakozással, 3,50 mm, Pólusszám: 3, |
| GTIN (EAN)     | 4032248353910              | 180°, Forrasztótüske hossza (l): 3.2 mm, ónozott, fekete, Doboz  |
| Qty.           | 102 ST                     |  |

## SL-SMT 3.5/90LF Box

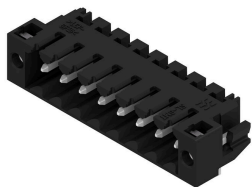

Magas hőmérsékleteknek ellenálló tűs kapocslec, 3,50 mm-es raszterrel.

- A dugaszolási irány párhuzamos (90°), egyenes 180° vagy ferde (135°) a PCB-hez képest
- Készülékház változatok: zárt oldal (G), csavaros karima (F), forraszkarima (LF) vagy reteszelt forraszkarima (RF)
- SMT-folyamathoz optimalizálva
- 3,2 mm-es csaphossz – univerzális minden forrasztási eljárásához
- 1,5 mm-es csaphossz – reflow-forrasztási módszerekhez optimalizálva
- Dobozos (BX) vagy tekerccses kivitelű (RL) csomagolás
- A tűs kapocslec kódolható

## Általános rendelési adatok

|                |                            |  |
|----------------|----------------------------|--|
| Típus          | SL-SMT 3.50/03/90LF 3.2... | Változat   |
| Rendelési szám | <a href="#">1841870000</a> | NYÁK dugaszoló csatlakozó, tűs érintkezősor, Forrasztható peremes aljzat, THT/THR-forrasztott csatlakozással, 3,50 mm, Pólusszám: 3, |
| GTIN (EAN)     | 4032248353224              | 90°, Forrasztótüske hossza (l): 3.2 mm, ónozott, fekete, Doboz   |
| Qty.           | 102 ST                     |  |

## BL 3.50/03/270F SN OR BX

Weidmüller Interface GmbH &amp; Co. KG

Klingenbergstraße 26

D-32758 Detmold

Germany

www.weidmueller.com

## Ellendarab

## SL-SMT 3.5/180LF Tape



Magas hőmérsékleteknek ellenálló tűs kapocsleéc, 3,50 mm-es raszterrel.

- A dugaszolási irány párhuzamos (90°), egyenes 180° vagy ferde (135°) a PCB-hez képest
- Készülékház változatok: zárt oldal (G), csavaros karima (F), forraszkarima (LF) vagy reteszelhető forraszkarima (RF)
- SMT-folyamathoz optimalizálva
- 3,2 mm-es csaphossz – univerzális minden forrasztási eljáráshoz
- 1,5 mm-es csaphossz – reflow-forrasztási módszerekhez optimalizálva
- Dobozos (BX) vagy tekercses kivitelű (RL) csomagolás
- A tűs kapocsleéc kódolható

## Általános rendelési adatok

|                |                            |   |
|----------------|----------------------------|---|
| Típus          | SL-SMT 3.50/03/180LF 1.... | Változat  |
| Rendelési szám | <a href="#">1805230000</a> | NYÁK dugaszoló csatlakozó, tűs érintkezősor, Forrasztható peremes aljzat, THT/THR-forrasztott csatlakozással, 3,50 mm, Pólusszám: 3, 180°, Forrasztótüske hossza (l): 1.5 mm, ónozott, fekete, Tape |
| GTIN (EAN)     | 4032248269105              |   |
| Qty.           | 265 ST                     |   |

## SL-SMT 3.5/180LF Box



Magas hőmérsékleteknek ellenálló tűs kapocsleéc, 3,50 mm-es raszterrel.

- A dugaszolási irány párhuzamos (90°), egyenes 180° vagy ferde (135°) a PCB-hez képest
- Készülékház változatok: zárt oldal (G), csavaros karima (F), forraszkarima (LF) vagy reteszelhető forraszkarima (RF)
- SMT-folyamathoz optimalizálva
- 3,2 mm-es csaphossz – univerzális minden forrasztási eljáráshoz
- 1,5 mm-es csaphossz – reflow-forrasztási módszerekhez optimalizálva
- Dobozos (BX) vagy tekercses kivitelű (RL) csomagolás
- A tűs kapocsleéc kódolható

## Általános rendelési adatok

|                |                            |  |
|----------------|----------------------------|--|
| Típus          | SL-SMT 3.50/03/180LF 1.... | Változat   |
| Rendelési szám | <a href="#">1804710000</a> | NYÁK dugaszoló csatlakozó, tűs érintkezősor, Forrasztható peremes aljzat, THT/THR-forrasztott csatlakozással, 3,50 mm, Pólusszám: 3, 180°, Forrasztótüske hossza (l): 1.5 mm, ónozott, fekete, Doboz |
| GTIN (EAN)     | 4032248268528              |  |
| Qty.           | 102 ST                     |  |

## Ellendarab

## SL-SMT 3.5/90LF Tape

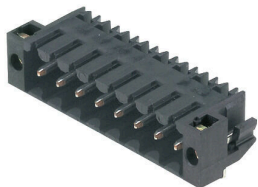

Magas hőmérsékleteknek ellenálló tűs kapcsoléc, 3,50 mm-es raszterrel.

- A dugaszolási irány párhuzamos (90°), egyenes 180° vagy ferde (135°) a PCB-hez képest
- Készülékház változatok: zárt oldal (G), csavaros karima (F), forraszkarima (LF) vagy reteszelhető forraszkarima (RF)
- SMT-folyamathoz optimalizálva
- 3,2 mm-es csaphossz – univerzális minden forrasztási eljáráshoz
- 1,5 mm-es csaphossz – reflow-forrasztási módszerekhez optimalizálva
- Dobozos (BX) vagy tekercses kivitelű (RL) csomagolás
- A tűs kapcsoléc kódolható

## Általános rendelési adatok

|                |                            |  |
|----------------|----------------------------|--|
| Típus          | SL-SMT 3.50/03/90LF 1.5... | Változat   |
| Rendelési szám | <a href="#">1805320000</a> | NYÁK dugaszoló csatlakozó, tűs érintkezősor, Forrasztható peremes aljzat, THT/THR-forrasztott csatlakozással, 3.50 mm, Pólusszám: 3, |
| GTIN (EAN)     | 4032248269570              | 90°, Forrasztótüske hossza (l): 1.5 mm, ónozott, fekete, Tape  |
| Qty.           | 385 ST                     |  |