

SCS 24VDC P1SIL3DS M

Weidmüller Interface GmbH & Co. KG
 Klingenbergstraße 26
 D-32758 Detmold
 Germany

www.weidmueller.com



Ezt a biztonsági relét a folyamatautomatizálás olyan területein használják, ahol funkcionálisan biztonságos lekapcsolásra van szükség. A modul teljesíti az EN 61508 szabvány szerinti SIL3 biztonsági szint követelményeit.

- Felügyelő áramkörrel ellátott változat
- TÜV-tanúsítvány, „Tanúsított biztonsági funkció”
- cULus-tanúsítvány
- Többfeszültségű bemenet (24–230 V UC) a felügyelő áramkörben
- Az EN 60068-2-60 szabvány szerinti G3 festéssel is kapható
- Kívülről hozzáférhető biztosító

Általános rendelési adatok

Változat	SAFESERIES, Biztonsági relé, 24 V DC \pm 20%, 35 mA, Max. kapcsolási áram, belső biztosíték : 5 A (lásd vissz szabályozási görbe), SIL 3, EN 61508:2010
Rendelési szám	1303760000
Típus	SCS 24VDC P1SIL3DS M
GTIN (EAN)	4050118102703
Qty.	1 Darab

SCS 24VDC P1SIL3DS M

Weidmüller Interface GmbH & Co. KG

Klingenbergstraße 26

D-32758 Detmold

Germany

www.weidmueller.com

Műszaki adatok

Tanúsítványok

Jóváhagyások



ROHS	Megfelel
UL File Number Search	UL weboldal
Tanúsítvány száma (cULus)	E223474

Méreték és tömegek

Mélység	114.1 mm	Mélység (coll)	4.4921 inch
Magasság	117.3 mm	Magasság (coll)	4.6181 inch
Szélesség	22.5 mm	Szélesség (coll)	0.8858 inch
Nettó tömeg	200 g		

Hőmérsékletek

Tárolási hőmérséklet	-40 °C...85 °C	Ambient temperature	-25 °C...50 °C
Üzemi hőmérséklet		Páratartalom	40 °C / 93 % rel. páratartalom, páralecsapódás nélkül

Termékek környezetvédelmi megfelelése

RoHS megfelelési állapot	Megfelel, kivétellel
RoHS alóli kivétel (ha van/ismert ilyen)	7a, 7cl
REACH SVHC	Lead 7439-92-1
SCIP	807f1906-ce90-4f93-8801-4b128b343e6b

Bemenet (biztonsági áramkör)

Csatlakozás megnevezése (biztonsági áramkör)	A1, A2	Névleges áram feszültség	24 V DC ± 20%
Áramfelvétel	42 mA	Garantált áramfelvétel, 24 VDC -10%	35 mA
Bemeneti áram	<250 mA / <5 ms	Állapotjelző	LED, sárga
Protective circuit	Polaritás-felcseréléssel szembeni védelem, Csillapító dióda		

Bemenet (felügyelő)

Névleges áram feszültség	24 V UC...230 V UC ±10 %	Áramfelvétel	23 mA 24 V DC-nél, 4,4 mA 230 V AC-nál
Állapotjelző	LED, sárga	Protective circuit	Egyenirányító

Kimenet (biztonsági áramkör)

Csatlakozás megnevezése (biztonsági kimenet)	13, 14, 15	Érintkező kivétel	1 x legerjesztett a biztonságos működéshez (záróérintkező)
Érintkező alapanyaga	AgNi 0,15 vékony aranyozású	Max. megengedett kapcsolási feszültség	250 V AC / 30 V DC
Max. megengedett kapcsolási áram	5 A	Max. kapcsolási áram, belső biztosíték	5 A (lásd visszaszabályozási görbe)
Max. kapcsolási áram, külső biztosíték	5 A (lásd visszaszabályozási görbe)	Max. kapcsolási teljesítmény	1250 VA

SCS 24VDC P1SIL3DS M

Weidmüller Interface GmbH & Co. KG
Klingenbergstraße 26
D-32758 Detmold
Germany

www.weidmueller.com

Műszaki adatok

Belső biztosíték	5 A késleltetés	Külső tartalék biztosíték	5 A késleltetés
Rövidzárlattal szembeni ellenállás	Nem	Bekapcsolási idő	tip. 7 ms
Kikapcsolási idő	tip. 14 ms	Min. kapcsolási teljesítmény	10 mA @ 12 V

Kimenet (felügyelet)

Érintkező kivitel	Váltóérintkező	Érintkező alapanyaga	AgSnO 5 µm Au
Max. megengedett kapcsolási feszültség	24 V DC	Max. megengedett kapcsolási áram	30 mA
Bekapcsolási idő	tip. 17 ms	Rövidzárlatbiztos	Nem
Min. kapcsolási teljesítmény	1 mA @ 1 V		

Alapvető biztonsági specifikációk

Tproof	12 a	Készülék típusa	A
Hardveres hiba tűrés (HFT)	2	Biztonság kategória	SIL 3
Biztonság szabvány	EN 61508:2010		

Általános adatok

Üzemi magasság	≤ 2000 m, tengerszint felett	Tartósín	TS 35
Szín	fekete, sárga	Egészségre ártalmas gázzal szembeni ellenállás az EN 60068-2-60 szerint	Igen (cikksz.: csak 1304040000)

Szigetelések koordinálása

Névleges feszültség	300 V	Szennyezés súlyossága	2
Túlfeszültség kategória	III	Hézag és kúszóút, vezérlő oldala - terhelés oldal	≥ 5.5 mm
Átütési szilárdság, vezérlő oldal - terhelés	4 kVeff / 1 min oldal	Átütési szilárdság a tartósín felé	4 kVeff / 1 min.
Lökőfeszültség	6 kV (1,2/50 µs)	Védelmi osztály	IP20

A jóváhagyások / szabványok további részletei

Szabványok	EN 61000, EN 61326-3-2	Tanúsítvány száma (cULus)	E223474
------------	------------------------	---------------------------	---------

Csatlakozási adatok

Vezetékcsatlakozás-technika	Csavaros csatlakozás	Csupaszolási hossz, névleges csatlakozás	8 mm
Meghúzási nyomaték, min.	0.4 Nm	Meghúzási nyomaték, max.	0.6 Nm
Rögzítési tartomány, névleges csatlakozás	1.5 mm ²	Rögzítési tartomány, névleges csatlakozás, min.	0.13 mm ²
Rögzítési tartomány, névleges csatlakozás, max.	2.5 mm ²	Vezeték csatlakozási keresztmetszet AWG, min.	AWG 26
Vezeték csatlakozási keresztmetszet AWG, max.	AWG 12	Vezeték keresztmetszet, tömör, min.	0.2 mm ²
Vezeték keresztmetszet, tömör, max.	2.5 mm ²	Vezeték csatlakozási keresztmetszet, finomsodratú, min.	0.2 mm ²
Vezeték csatlakozási keresztmetszet, finomsodratú, max.	2.5 mm ²	Keresztmetszet csatlakoztatott vezetékhez, finomsodratú, érvéghüvelyekkel és műanyag gallérokkal DIN 46228/4, névleges csatlakozás, min.	0.2 mm ²
Vezeték csatlakozási keresztmetszet, finomsodratú, érvéghüvelyekkel és műanyag gallérokkal DIN 46228/4, névleges csatlakozás, max.	2.5 mm ²	Vezeték-keresztmetszet, flexibilis, AEH (DIN 46228-1), min.	0.2 mm ²

SCS 24VDC P1SIL3DS M

Weidmüller Interface GmbH & Co. KG
Klingenbergstraße 26
D-32758 Detmold
Germany

www.weidmueller.com

Műszaki adatok

Vezeték-keresztmetszet, flexibilis, AEH (DIN 46228-1), max.	2.5 mm ²	Kés mérete	size PHO
---	---------------------	------------	----------

Besorolások

ETIM 8.0	EC001449	ETIM 9.0	EC001449
ETIM 10.0	EC001449	ECLASS 14.0	27-37-18-19
ECLASS 15.0	27-37-18-19		

SCS 24VDC P1SIL3DS M

Weidmüller Interface GmbH & Co. KG
 Klingenbergstraße 26
 D-32758 Detmold
 Germany

Rajzok

www.weidmueller.com

Kapcsolási rajz

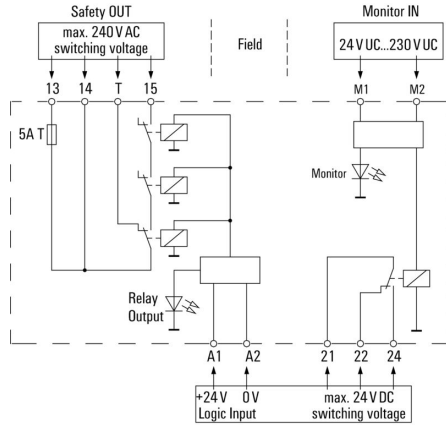

Visszaszabályozási görbe

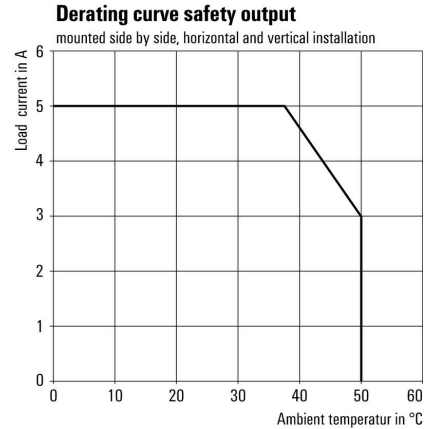

DC terheléskorlátozási görbe

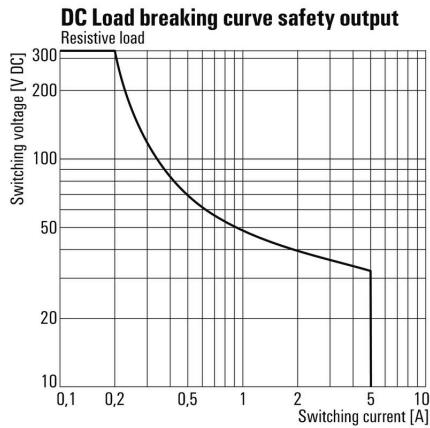

Méretrajz

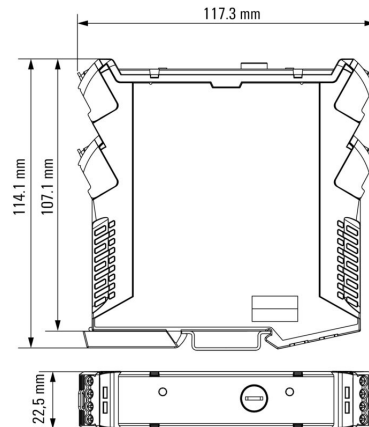

SCS 24VDC P1SIL3DS M

Weidmüller Interface GmbH & Co. KG
 Klingenbergstraße 26
 D-32758 Detmold
 Germany

Rajzok

www.weidmuller.com

Miscellaneous

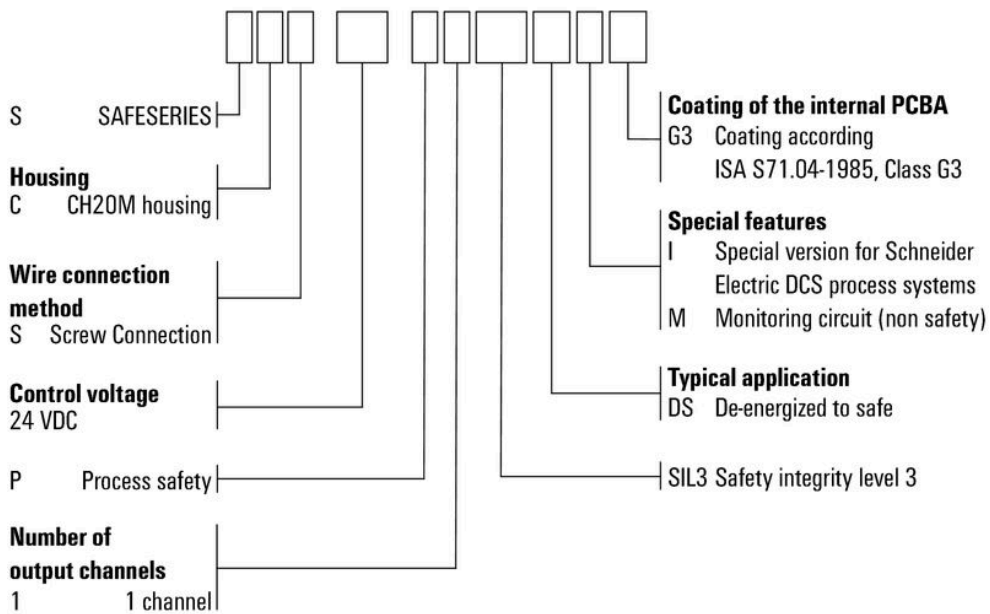

Típuskódok

SCS 24VDC P1SIL3DS M

Weidmüller Interface GmbH & Co. KG
Klingenbergstraße 26
D-32758 Detmold
Germany

www.weidmueller.com

Tartozékok

Üres



Az ESG a bevált és tesztelt MultiCard formátumú jelölő számos ismert elektromos készülékhez. Az eredmény egy kiváló minőségű, kontrasztos készülékjelölő.

A Siemens, az ABB, a Beckhoff és számos más gyártó készülékeihez különböző típusok kaphatók.

Az előnyök áttekintése:

- általános célú címkék; öntapadós vagy felpattintható címkék, típustól függően,
- illesztett készülékekhez, pl. kismegszakítókhoz címkésínre pattintható ESG jelölőket szállítunk.
- Egyedi lézer-minőségű nyomtatás a műszaki jellemzőknek megfelelően

Egyedi nyomtatáshoz: Kérjük, küldje el az M-Print PRO vagy M-Print PRO Online (telepítés nélkül) jelölőszoftverünk fájlját a címkézési előírásokkal.

Általános rendelési adatok

Típus	ESG 6.6/20 BHZ 5.00/04	Változat
Rendelési szám	1082540000	ESG, Készülékjelölők x 20 mm, PA 66, Szín: fehér, dugaszolható
GTIN (EAN)	4032248845439	
Qty.	200 ST	

Üres, ragasztós hátoldal



Az SM egy MultiCard – jelölőrendszer vezérlő- és jelzőkészülékek feliratozásához. A címkék a tartókba pattinthatók, vagy a rajtuk található öntapadós fólia segítségével lehet felhelyezni őket. A PrintJet CONNECT nyomtatókkal vagy a plotterekkel testre szabott jelölőket lehet létrehozni.

- A felhasználó gyorsan előállíthatja a szükséges címkéket
- Nincs szükség drága, szabványos címkék tárolására
- A PrintJet kopásálló nyomtatási minősége lehetővé teszi a gravírozás kiváltását
- Extrém követelmények esetére ajánljuk az ETO SM védőfóliát
- A tartók a Siemens, ABB, Moeller és Télémécanique 22 mm vagy 30 mm átmérőjű nyomógombjaihoz használhatók

Egyedi nyomtatáshoz: Kérjük, küldje el az M-Print PRO vagy M-Print PRO Online (telepítés nélkül) jelölőszoftverünk fájlját a címkézési előírásokkal.

Általános rendelési adatok

Típus	SM 18/9.5 K MC NE GE	Változat
Rendelési szám	1248590000	SwitchMark, Készülékjelölők, 9.5 x 18 mm, Siemens 3 SB, sárga
GTIN (EAN)	4050118038958	
Qty.	200 ST	

SCS 24VDC P1SIL3DS M

Weidmüller Interface GmbH & Co. KG
Klingenbergstraße 26
D-32758 Detmold
Germany

www.weidmueller.com

Tartozékok

Típus	SM 18/9.5 K MC NE GR	Változat
Rendelési szám	1248610000	SwitchMark, Készülékjelölők, 9.5 x 18 mm, szürke
GTIN (EAN)	4050118038675	
Qty.	200 ST	
Típus	SM 18/9.5 K MC NE WS	Változat
Rendelési szám	1248580000	SwitchMark, Készülékjelölők, 9.5 x 18 mm, fehér
GTIN (EAN)	4050118038965	
Qty.	200 ST	

Üres

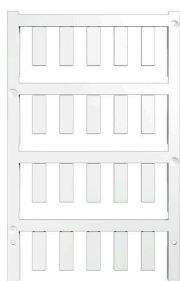

Az ESG a bevált és tesztelt MultiCard formátumú jelölő számos ismert elektromos készülékhez. Az eredmény egy kiváló minőségű, kontrasztos készülékjelölő.

A Siemens, az ABB, a Beckhoff és számos más gyártó készülékeihez különböző típusok kaphatók.

Az előnyök áttekintése:

- általános célú címkék; öntapadós vagy felpattintható címkék, típustól függően,
- illesztett készülékekhez, pl. kismegszakítókhoz címkésínre pattintható ESG jelölőket szállítunk.
- Egyedi lézer-minőségű nyomtatás a műszaki jellemzőknek megfelelően

Egyedi nyomtatáshoz: Kérjük, küldje el az M-Print PRO vagy M-Print PRO Online (telepítés nélkül) jelölőszoftverünk fájlját a címkézési előírásokkal.

Általános rendelési adatok

Típus	ESG 6/17 K MC NE WS	Változat
Rendelési szám	1880120000	ESG, Készülékjelölők x 17 mm, PA 66, Szín: fehér, Öntapadós
GTIN (EAN)	4032248478804	
Qty.	200 ST	
Típus	ESG 6/17 K MC NE GE	Változat
Rendelési szám	1880110000	ESG, Készülékjelölők x 17 mm, PA 66, Szín: sárga, Öntapadós
GTIN (EAN)	4032248478798	
Qty.	200 ST	
Típus	ESG 6/15 K MC NE GE	Változat
Rendelési szám	1880130000	ESG, Készülékjelölők x 15 mm, PA 66, Szín: sárga, Öntapadós
GTIN (EAN)	4032248478910	
Qty.	200 ST	
Típus	ESG 6/15 K MC NE WS	Változat
Rendelési szám	1880100000	ESG, Készülékjelölők x 15 mm, PA 66, Szín: fehér, Öntapadós
GTIN (EAN)	4032248478781	
Qty.	200 ST	
Típus	ESG 9/11 K MC NE WS	Változat
Rendelési szám	1857440000	ESG, Készülékjelölők x 11 mm, PA 66, Szín: fehér, Öntapadós
GTIN (EAN)	4032248402731	
Qty.	200 ST	

SCS 24VDC P1SIL3DS M

Weidmüller Interface GmbH & Co. KG
Klingenbergstraße 26
D-32758 Detmold
Germany

www.weidmueller.com

Tartozékok

SM 18/9,5



Helytelen üzemeltetés megelőzése: SM
A Multimark készülékjelölők különböző gyártók jelölőanyagaival használhatók. Mindig biztosítják más gyártók minden komponensének, mint pl. vezérlő- és jelzőkészülékek, egyértelmű kiosztását.

A MultiMark előnyei:

- „Különböző anyagok az eltérő követelményekhez”
- Számos gyártó berendezésével használható
- Készülékjelölők ismerős kialakítással

Általános rendelési adatok

Típus	SM 18/9.5 MM WS	Változat
Rendelési szám	2006220000	SwitchMark, Készülékjelölők, 9 x 18 mm, fehér
GTIN (EAN)	4050118391435	
Qty.	1000 ST	
Típus	SM 18/9.5 MM GE	Változat
Rendelési szám	2006240000	SwitchMark, Készülékjelölők, 9 x 18 mm, sárga
GTIN (EAN)	4050118390698	
Qty.	1000 ST	
Típus	SM 18/9.5 MM GR	Változat
Rendelési szám	2006260000	SwitchMark, Készülékjelölők, 9 x 18 mm, szürke
GTIN (EAN)	4050118390964	
Qty.	1000 ST	

ESG 6/17



Garantáltan hosszú élettartam: ESG

A több színben és formában kapható címkék erősen tapadó réteggel rendelkeznek, amely a lehető legjobb tapadást biztosítja az alatta lévő felülethez. A duplán laminált poliészternek köszönhetően az alapanyag nagyon vékony, ugyanakkor rendkívül nagy szakítószilárdságú.

A MultiMark előnyei:

- „Különböző anyagok az eltérő követelményekhez”
- Számos gyártó berendezésével használható
- Készülékjelölők ismerős kialakítással

Általános rendelési adatok

Típus	ESG 6/17 MM WS	Változat
Rendelési szám	2005100000	ESG, Készülékjelölők, 6 x 17 mm, fehér
GTIN (EAN)	4050118390728	
Qty.	3000 ST	
Típus	ESG 6/17 MM GE	Változat
Rendelési szám	2005110000	ESG, Készülékjelölők, 6 x 17 mm, sárga
GTIN (EAN)	4050118390827	
Qty.	3000 ST	

SCS 24VDC P1SIL3DS M

Weidmüller Interface GmbH & Co. KG
Klingenbergstraße 26
D-32758 Detmold
Germany

www.weidmueller.com

Tartozékok

fehér



A THM GEW szövött címkéket nagyon rugalmas pamutanyagból készítjük. Orsóra csévélve szállítjuk, hőnyomtatókhoz használható, és az irodai lézernyomtatókhoz használt A4-es lapoknál vastagabb ragasztós réteg használatát teszi lehetővé. Ez a rugalmasság és a vastag ragasztóréteg együtt nagyobb ragasztóerőt ad, és szögletes vagy kerek felületen is használható, pl. kábeleken vagy tömlőkön.

Általános rendelési adatok

Típus	THM GEW 15/6 WS	Változat
Rendelési szám	1059780000	THM, Készülékjelölők, 6 x 15 mm, fehér
GTIN (EAN)	4032248808175	
Qty.	1 ST	

sárga

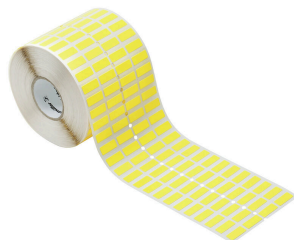

A THM GEW szövött címkéket nagyon rugalmas pamutanyagból készítjük. Orsóra csévélve szállítjuk, hőnyomtatókhoz használható, és az irodai lézernyomtatókhoz használt A4-es lapoknál vastagabb ragasztós réteg használatát teszi lehetővé. Ez a rugalmasság és a vastag ragasztóréteg együtt nagyobb ragasztóerőt ad, és szögletes vagy kerek felületen is használható, pl. kábeleken vagy tömlőkön.

Általános rendelési adatok

Típus	THM GEW 15/6 GE	Változat
Rendelési szám	1059790000	THM, Készülékjelölők, 6 x 15 mm, sárga
GTIN (EAN)	4032248808182	
Qty.	1 ST	

Hornyos csavarhúzó-készlet, Philips



VDE-szigetelt csillagfejű csavarhúzó Philips csavarokhoz, SDIK PH DIN 7438, ISO 8764/2-PH, kihajtó ISO 8764-PH szerint, SoftFinish-markolat

SCS 24VDC P1SIL3DS M

Weidmüller Interface GmbH & Co. KG
Klingenbergstraße 26
D-32758 Detmold
Germany

www.weidmueller.com

Tartozékok

Általános rendelési adatok

Típus	SDIK PHO X 60	Változat
Rendelési szám	2749880000	Csavarhúzó, Kés szélessége (B): 0 mm, 60 mm, Kés vastagsága (A): 0
GTIN (EAN)	4050118897081	
Qty.	1 ST	
Típus	SDK PHO X 60	Változat
Rendelési szám	2749400000	Csavarhúzó, Kés szélessége (B): 3 mm, 60 mm, Kés vastagsága (A): 0
GTIN (EAN)	4050118895629	
Qty.	1 ST	

ESG 6/15



Garantáltan hosszú élettartam: ESG

A több színben és formában kapható címkek erősen tapadó réteggel rendelkeznek, amely a lehető legjobb tapadást biztosítja az alatta lévő felülethez. A duplán laminált poliészternek köszönhetően az alapanyag nagyon vékony, ugyanakkor rendkívül nagy szakítószilárdságú.

A MultiMark előnyei:

- „Különböző anyagok az eltérő követelményekhez”
- Számos gyártó berendezésével használható
- Készülékjelölők ismerős kialakítással

Általános rendelési adatok

Típus	ESG 6/15 MM WS	Változat
Rendelési szám	2619940000	ESG, Készülékjelölők, 6 x 15 mm, fehér
GTIN (EAN)	4050118626148	
Qty.	3000 ST	