

WMF 2.5 FU BLZ PE 10-36V SW

Weidmüller Interface GmbH & Co. KG
Klingenbergstraße 26
D-32758 Detmold
Germany

www.weidmueller.com

Product image

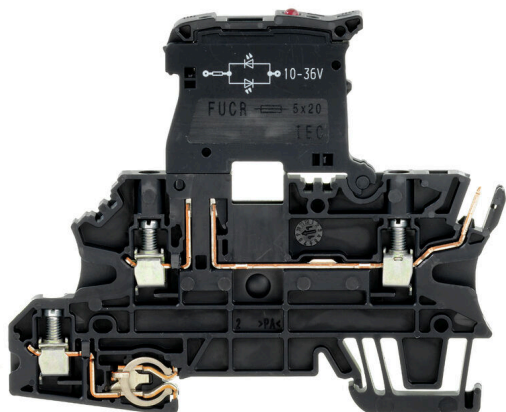

A folyamat- és teljesítménygeneráló ágazati létesítmények folyamatirányítási rendszereiben a terepi eszközök beérkező jelei gyakran a rendezőszekrények sorkapcsaihoz csatlakoznak. A távoli I/O-hoz és a terepibuszhoz hasonló alternatív technológiák rendelkezésre állása ellenére sorkapcsokat használnak. Ez elsősorban azért van így, mert ezek masszív és egyszerű csatlakozórendszert kínálnak, illetve egyértelmű az elrendezésük. WMF (Weidmuller Multi Funktional) sorkapocs-sorunk többfunkciós megoldást kínál a jelek rendezésére.

Általános rendelési adatok

Változat	Biztosítós sorkapcsok, Csavaros csatlakozás, fekete, 2.5 mm ² , 6.3 A, 36 V, Csatlakozások száma: 4, Szintek száma: 3, TS 35
Rendelési szám	1162830000
Típus	WMF 2.5 FU BLZ PE 10-36V SW
GTIN (EAN)	4032248992164
Qty.	50 Darab

WMF 2.5 FU BLZ PE 10-36V SW

Weidmüller Interface GmbH & Co. KG
Klingenbergstraße 26
D-32758 Detmold
Germany

www.weidmueller.com

Műszaki adatok

Tanúsítványok

Jóváhagyások



ROHS	Megfelel
UL File Number Search	UL weboldal
Tanúsítvány száma (cURus)	E60693

Méreték és tömegek

Mélység	74 mm	Mélység (coll)	2.9134 inch
Mélység DIN sínnel együtt	74.5 mm	Magasság	90 mm
Magasság (coll)	3.5433 inch	Szélesség	5.08 mm
Szélesség (coll)	0.2 inch	Nettó tömeg	19.8 g

Hőmérsékletek

Tárolási hőmérséklet	-25 °C...55 °C	Ambient temperature	-50 °C...75 °C
Folyamatos üzemi hőmérséklet., min.	-50 °C	Folyamatos üzemi hőmérséklet., max.	120 °C

Termékek környezetvédelmi megfelelése

RoHS megfelelési állapot	Megfelel, kivétel nélkül
REACH SVHC	Nincs 0,1 tömeg% feletti SVHC

Anyag adatok

Alapanyag	Wemid	Szín	fekete
UL 94 éghetőségi osztály	V-0		

Rendszer specifikációk

Változat	2 csavaros csatlakozás - 1 dugaszolható csatlakozás, Biztosítós leválasztó, PE-csatlakozással, dugaszolható keresztösszekötőhöz, Egyik oldalon szabad vég	Véglap szükséges	Igen
Potenciálok száma	2	Szintek száma	3
Keresztkötött szintek belül	Nem	PE-csatlakozás	Igen
Tartósín	TS 35	PE működés	Igen

CSA névleges adatok

Vezeték keresztmetszet, max. (CSA)	12 AWG	Tanúsítvány száma (CSA)	200039-1057876
B feszültség nagyság (CSA)	300 V	B áram nagyság (CSA)	17 A
D feszültség nagyság (CSA)	300 V	D áram nagyság (CSA)	10 A
Vezeték keresztmetszet, min. (CSA)	26 AWG		

Kiegészítő műszaki adatok

Nyitott oldala	jobb	Felszerelés típusa	Felpattintható
----------------	------	--------------------	----------------

WMF 2.5 FU BLZ PE 10-36V SW

Weidmüller Interface GmbH & Co. KG
Klingenbergstraße 26
D-32758 Detmold
Germany

www.weidmueller.com

Műszaki adatok

Névleges adatok

Névleges keresztmetszet	2.5 mm ²	Névleges feszültség	36 V
Névleges DC feszültség	36 V	Névleges áram	6.3 A
Áram maximum vezetékknál	6.3 A	Szabványok	IEC 60947-7-2, IEC 61984, IEC 60947-7-1 szerint, IEC 60947-7-3
Fajlagos ellenállás az IEC 60947-7-x szerint	1.33 mΩ	Névleges lökőfeszültség	8 kV
Teljesítményvesztés az IEC 60947-7-x szerint	0.77 W	Túlfeszültség kategória	III
Szennyezés súlyossága	3		

Rögzíthető vezeték (kiegészítő csatlakozás)

Csatlakozás típusa, kiegészítő csatlakozás Dugaszolható csatlakozás

Rögzíthető vezeték (névleges csatlakozás)

Mérőeszköz, IEC 60947-1	A3	Vezeték csatlakozási keresztmetszet AWG, max.	AWG 12
Csatlakozási irány	oldalt	Meghúzási nyomaték, max.	0.6 Nm
Meghúzási nyomaték, min.	0.5 Nm	Csupaszolási hossz	10 mm
Csatlakozás típusa 2	Dugaszolható csatlakozás	Csatlakozás típusa	Csavaros csatlakozás
Csatlakozások száma	4	Rögzítési tartomány, névleges csatlakozás, max.	4 mm ²
Rögzítési tartomány, névleges csatlakozás, min.	0.5 mm ²	Biztosítócsavar	M 3
Kés mérete	0,6 x 3,5 mm	Vezeték csatlakozási keresztmetszet AWG, min.	AWG 26
Vezeték csatlakozási keresztmetszet, finomsodratú, érvéghüvellyel és műanyag gallérokkal DIN 46228/4, névleges csatlakozás, max.	2.5 mm ²	Keresztmetszet csatlakoztatott vezetékhez, finomsodratú, érvéghüvellyel és műanyag gallérokkal DIN 46228/4, névleges csatlakozás, min.	0.5 mm ²
Vezeték csatlakozási keresztmetszet, finomsodratú, érvéghüvellyel DIN 46228/1, névleges csatlakozás, max.	2.5 mm ²	Vezeték csatlakozás keresztmetszet, finomsodratú, érvéghüvellyel DIN 46228/1, névleges csatlakozás, min.	0.5 mm ²
Vezeték csatlakozási keresztmetszet, finomsodratú, max.	4 mm ²	Vezeték csatlakozási keresztmetszet, finomsodratú, min.	0.5 mm ²
Vezeték csatlakozási keresztmetszet, többeres, névleges csatlakozás, max.	4 mm ²	Vezeték csatlakozási keresztmetszet, többeres, névleges csatlakozás, min.	0.5 mm ²
Vezetékcsatlakozás keresztmetszete, tömör ér, max. névleges csatlakozás	4 mm ²	Vezetékcsatlakozás keresztmetszete, tömör ér, min. névleges csatlakozás	0.5 mm ²
Finomsodratú, min. (névleges csatlakozás)	0.5 mm ²		

UL névleges adatok

Vezetékméret, gyári vezetékhez, max. (cURus)	12 AWG	B feszültség nagyság (cURus)	300 V
D feszültség nagyság (cURus)	300 V	Vezeték keresztmetszet, max. (cURus)	12 AWG
Tanúsítvány száma (cURus)	E60693	Vezeték keresztmetszet, min. (cURus)	26 AWG
Vezetékméret, terepi vezetékhez, min. (cURus)	26 AWG	Vezetékméret, gyári vezetékhez, min. (cURus)	26 AWG
B áram nagyság (cURus)	17 A	D áram nagyság (cURus)	10 A
Vezetékméret, terepi vezetékhez max. (cURus)	12 AWG		

WMF 2.5 FU BLZ PE 10-36V SW

Weidmüller Interface GmbH & Co. KG
Klingenbergstraße 26
D-32758 Detmold
Germany

www.weidmueller.com

Műszaki adatok**Általános**

Vezeték csatlakozási keresztmetszet AWG, max.	AWG 12	Vezeték csatlakozási keresztmetszet AWG, min.	AWG 26
Szabványok	IEC 60947-7-2, IEC 61984, IEC 60947-7-1 szerint, IEC 60947-7-3	Tartósín	TS 35

Besorolások

ETIM 8.0	EC000899	ETIM 9.0	EC000899
ETIM 10.0	EC000899	ECLASS 14.0	27-25-01-13
ECLASS 15.0	27-25-01-13		

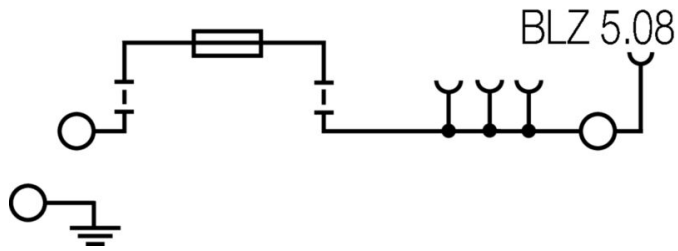

WMF 2.5 FU BLZ PE 10-36V SW

Weidmüller Interface GmbH & Co. KG
Klingenbergstraße 26
D-32758 Detmold
Germany

www.weidmueller.com

Tartozékok

Tartozékok



A Klippon® Connect átfogó kínálatában elérhető tartozékok tökéletes illeszkednek az utolsó részlethez is. Ez lehetővé teszi, hogy az előírt szabványok szerint történjen a felszerelés

Általános rendelési adatok

Típus	AP WMF2.5	Változat
Rendelési szám	1142990000	Véglap sorkapcsokhoz, bézs, Magasság: 87.25 mm, Szélesség: 1.5 mm, V-0, Wemid, Felpattintható: Igen
GTIN (EAN)	4032248925889	
Qty.	50 ST	

Végbak

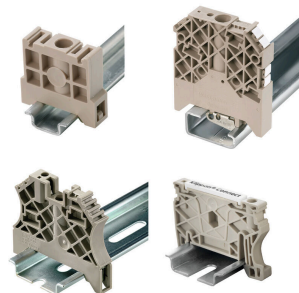

A Weidmüller termékválasztékában vannak végbakok, amelyek garantálják az állandó, megbízható rögzítést a kapocsín és megakadályozzák az elcsúszást. Rendelkezésre állnak csavaros és csavarok nélküli változatok is. A végbakokon jelölési opciók vannak, akár csoportos jelölések részére is, valamint van rajta egy vizsgálódugó tartó is.

Általános rendelési adatok

Típus	WEW 35/2	Változat
Rendelési szám	1061200000	Végbak, sötétbézs, TS 35, HB, Wemid, Szélesség: 8 mm, 100 °C
GTIN (EAN)	4008190030230	
Qty.	50 ST	

Tartozékok



A Klippon® Connect átfogó kínálatában elérhető tartozékok tökéletes illeszkednek az utolsó részlethez is. Ez lehetővé teszi, hogy az előírt szabványok szerint történjen a felszerelés

WMF 2.5 FU BLZ PE 10-36V SW

Weidmüller Interface GmbH & Co. KG
Klingenbergstraße 26
D-32758 Detmold
Germany

www.weidmueller.com

Tartozékok

Általános rendelési adatok

Típus	WBB WMF2.5 BLZ	Változat
Rendelési szám	1142980000	Elválasztó lemez (kapocs), sötétbézs, Magasság: 88.5 mm, Szélesség: 5.08 mm, V-0, Wemid
GTIN (EAN)	4032248925896	
Qty.	10 ST	
Típus	IL WMF2.5 BLZ OR	Változat
Rendelési szám	1167440000	Rögzítőkengyelek (kapocs), PA 66, narancssárga
GTIN (EAN)	4032248958474	
Qty.	50 ST	

Lapos csavarhúzó



Hornycsavarhúzó lekerekített pengével SD DIN 5265, ISO 2380/2, behajtó a DIN 5264, ISO 2380/1 szerint. Chrom Top hegy, SoftFinish markolat

Általános rendelési adatok

Típus	SDS 0.6X3.5X100	Változat
Rendelési szám	9008330000	Csavarhúzó, Csavarhúzó
GTIN (EAN)	4032248056286	
Qty.	1 ST	

BLZP 5.08HC/90 SN

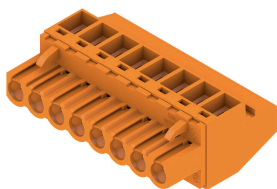

Hüvelyes dugók húzókengyeles csatlakozással a vezetékek csatlakoztatásához megfelelő kivezeti szögben (90° vagy 270°). A hüvelyes csatlakozók helyet biztosítanak a feliratozáshoz és kódolni lehet őket. Peremes aljzattal vagy kioldó retesszel rögzítve. Fel vannak szerelve integrált plusz/mínusz csavarral, a vezeték nem megfelelő behelyezése elleni védelemmel, és nyitott húzókengyellel kerülnek szállításra. HC = nagyáramú

Általános rendelési adatok

Típus	BLZP 5.08HC/02/90 SN BK...	Változat
Rendelési szám	1948240000	NYÁK dugaszoló csatlakozó, hüvelyes csatlakozó, 5.08 mm, Pólusszám: 2, 90°, Csavaros csatlakozás, Rögzítési tartomány, névleges csatlakozás, max.: 4 mm ² , Doboz
GTIN (EAN)	4032248624768	
Qty.	180 ST	

WMF 2.5 FU BLZ PE 10-36V SW

Weidmüller Interface GmbH & Co. KG
Klingenbergstraße 26
D-32758 Detmold
Germany

www.weidmueller.com

Tartozékok

Típus	BLZP 5.08HC/02/90 SN OR...	Változat
Rendelési szám	1948000000	NYÁK dugaszoló csatlakozó, hüvelyes csatlakozó, 5.08 mm, Pólusszám: 2, 90°, Csavaros csatlakozás, Rögzítési tartomány, névleges csatlakozás, max.: 4 mm ² , Doboz
GTIN (EAN)	4032248624225	
Qty.	180 ST	
Típus	BLZP 5.08HC/03/90 SN BK...	Változat
Rendelési szám	1948250000	NYÁK dugaszoló csatlakozó, hüvelyes csatlakozó, 5.08 mm, Pólusszám: 3, 90°, Csavaros csatlakozás, Rögzítési tartomány, névleges csatlakozás, max.: 4 mm ² , Doboz
GTIN (EAN)	4032248624775	
Qty.	120 ST	
Típus	BLZP 5.08HC/03/90 SN OR...	Változat
Rendelési szám	1948010000	NYÁK dugaszoló csatlakozó, hüvelyes csatlakozó, 5.08 mm, Pólusszám: 3, 90°, Csavaros csatlakozás, Rögzítési tartomány, névleges csatlakozás, max.: 4 mm ² , Doboz
GTIN (EAN)	4032248624232	
Qty.	120 ST	
Típus	BLZP 5.08HC/04/90 SN BK...	Változat
Rendelési szám	1948260000	NYÁK dugaszoló csatlakozó, hüvelyes csatlakozó, 5.08 mm, Pólusszám: 4, 90°, Csavaros csatlakozás, Rögzítési tartomány, névleges csatlakozás, max.: 4 mm ² , Doboz
GTIN (EAN)	4032248624782	
Qty.	90 ST	
Típus	BLZP 5.08HC/04/90 SN OR...	Változat
Rendelési szám	1948020000	NYÁK dugaszoló csatlakozó, hüvelyes csatlakozó, 5.08 mm, Pólusszám: 4, 90°, Csavaros csatlakozás, Rögzítési tartomány, névleges csatlakozás, max.: 4 mm ² , Doboz
GTIN (EAN)	4032248624249	
Qty.	90 ST	
Típus	BLZP 5.08HC/05/90 SN BK...	Változat
Rendelési szám	1948270000	NYÁK dugaszoló csatlakozó, hüvelyes csatlakozó, 5.08 mm, Pólusszám: 5, 90°, Csavaros csatlakozás, Rögzítési tartomány, névleges csatlakozás, max.: 4 mm ² , Doboz
GTIN (EAN)	4032248624799	
Qty.	72 ST	
Típus	BLZP 5.08HC/05/90 SN OR...	Változat
Rendelési szám	1948030000	NYÁK dugaszoló csatlakozó, hüvelyes csatlakozó, 5.08 mm, Pólusszám: 5, 90°, Csavaros csatlakozás, Rögzítési tartomány, névleges csatlakozás, max.: 4 mm ² , Doboz
GTIN (EAN)	4032248624256	
Qty.	72 ST	
Típus	BLZP 5.08HC/06/90 SN BK...	Változat
Rendelési szám	1948280000	NYÁK dugaszoló csatlakozó, hüvelyes csatlakozó, 5.08 mm, Pólusszám: 6, 90°, Csavaros csatlakozás, Rögzítési tartomány, névleges csatlakozás, max.: 4 mm ² , Doboz
GTIN (EAN)	4032248624805	
Qty.	60 ST	
Típus	BLZP 5.08HC/06/90 SN OR...	Változat
Rendelési szám	1948040000	NYÁK dugaszoló csatlakozó, hüvelyes csatlakozó, 5.08 mm, Pólusszám: 6, 90°, Csavaros csatlakozás, Rögzítési tartomány, névleges csatlakozás, max.: 4 mm ² , Doboz
GTIN (EAN)	4032248624263	
Qty.	60 ST	
Típus	BLZP 5.08HC/07/90 SN BK...	Változat
Rendelési szám	1948290000	NYÁK dugaszoló csatlakozó, hüvelyes csatlakozó, 5.08 mm, Pólusszám: 7, 90°, Csavaros csatlakozás, Rögzítési tartomány, névleges csatlakozás, max.: 4 mm ² , Doboz
GTIN (EAN)	4032248624812	
Qty.	48 ST	

WMF 2.5 FU BLZ PE 10-36V SW

Weidmüller Interface GmbH & Co. KG
 Klingenbergstraße 26
 D-32758 Detmold
 Germany

www.weidmueller.com

Tartozékok

Típus	BLZP 5.08HC/07/90 SN OR...	Változat
Rendelési szám	1948050000	NYÁK dugaszoló csatlakozó, hüvelyes csatlakozó, 5.08 mm, Pólusszám: 7, 90°, Csavaros csatlakozás, Rögzítési tartomány, névleges csatlakozás, max.: 4 mm ² , Doboz
GTIN (EAN)	4032248624270	
Qty.	48 ST	
Típus	BLZP 5.08HC/08/90 SN BK...	Változat
Rendelési szám	1948300000	NYÁK dugaszoló csatlakozó, hüvelyes csatlakozó, 5.08 mm, Pólusszám: 8, 90°, Csavaros csatlakozás, Rögzítési tartomány, névleges csatlakozás, max.: 4 mm ² , Doboz
GTIN (EAN)	4032248624829	
Qty.	42 ST	
Típus	BLZP 5.08HC/08/90 SN OR...	Változat
Rendelési szám	1948060000	NYÁK dugaszoló csatlakozó, hüvelyes csatlakozó, 5.08 mm, Pólusszám: 8, 90°, Csavaros csatlakozás, Rögzítési tartomány, névleges csatlakozás, max.: 4 mm ² , Doboz
GTIN (EAN)	4032248624287	
Qty.	42 ST	
Típus	BLZP 5.08HC/09/90 SN BK...	Változat
Rendelési szám	1948310000	NYÁK dugaszoló csatlakozó, hüvelyes csatlakozó, 5.08 mm, Pólusszám: 9, 90°, Csavaros csatlakozás, Rögzítési tartomány, névleges csatlakozás, max.: 4 mm ² , Doboz
GTIN (EAN)	4032248624836	
Qty.	36 ST	
Típus	BLZP 5.08HC/09/90 SN OR...	Változat
Rendelési szám	1948070000	NYÁK dugaszoló csatlakozó, hüvelyes csatlakozó, 5.08 mm, Pólusszám: 9, 90°, Csavaros csatlakozás, Rögzítési tartomány, névleges csatlakozás, max.: 4 mm ² , Doboz
GTIN (EAN)	4032248624294	
Qty.	36 ST	
Típus	BLZP 5.08HC/10/90 SN BK...	Változat
Rendelési szám	1948320000	NYÁK dugaszoló csatlakozó, hüvelyes csatlakozó, 5.08 mm, Pólusszám: 10, 90°, Csavaros csatlakozás, Rögzítési tartomány, névleges csatlakozás, max.: 4 mm ² , Doboz
GTIN (EAN)	4032248624843	
Qty.	36 ST	
Típus	BLZP 5.08HC/10/90 SN OR...	Változat
Rendelési szám	1948080000	NYÁK dugaszoló csatlakozó, hüvelyes csatlakozó, 5.08 mm, Pólusszám: 10, 90°, Csavaros csatlakozás, Rögzítési tartomány, névleges csatlakozás, max.: 4 mm ² , Doboz
GTIN (EAN)	4032248624300	
Qty.	36 ST	
Típus	BLZP 5.08HC/11/90 SN BK...	Változat
Rendelési szám	1948330000	NYÁK dugaszoló csatlakozó, hüvelyes csatlakozó, 5.08 mm, Pólusszám: 11, 90°, Csavaros csatlakozás, Rögzítési tartomány, névleges csatlakozás, max.: 4 mm ² , Doboz
GTIN (EAN)	4032248624850	
Qty.	30 ST	
Típus	BLZP 5.08HC/11/90 SN OR...	Változat
Rendelési szám	1948100000	NYÁK dugaszoló csatlakozó, hüvelyes csatlakozó, 5.08 mm, Pólusszám: 11, 90°, Csavaros csatlakozás, Rögzítési tartomány, névleges csatlakozás, max.: 4 mm ² , Doboz
GTIN (EAN)	4032248624522	
Qty.	30 ST	
Típus	BLZP 5.08HC/12/90 SN BK...	Változat
Rendelési szám	1948340000	NYÁK dugaszoló csatlakozó, hüvelyes csatlakozó, 5.08 mm, Pólusszám: 12, 90°, Csavaros csatlakozás, Rögzítési tartomány, névleges csatlakozás, max.: 4 mm ² , Doboz
GTIN (EAN)	4032248624867	
Qty.	30 ST	

WMF 2.5 FU BLZ PE 10-36V SW

Weidmüller Interface GmbH & Co. KG
Klingenbergstraße 26
D-32758 Detmold
Germany

www.weidmueller.com

Tartozékok

Típus	BLZP 5.08HC/12/90 SN OR...	Változat
Rendelési szám	1948110000	NYÁK dugaszoló csatlakozó, hüvelyes csatlakozó, 5.08 mm,
GTIN (EAN)	4032248624539	Pólusszám: 12, 90°, Csavaros csatlakozás, Rögzítési tartomány,
Qty.	30 ST	névleges csatlakozás, max.: 4 mm ² , Doboz
Típus	BLZP 5.08HC/13/90 SN BK...	Változat
Rendelési szám	1948350000	NYÁK dugaszoló csatlakozó, hüvelyes csatlakozó, 5.08 mm,
GTIN (EAN)	4032248624874	Pólusszám: 13, 90°, Csavaros csatlakozás, Rögzítési tartomány,
Qty.	24 ST	névleges csatlakozás, max.: 4 mm ² , Doboz
Típus	BLZP 5.08HC/13/90 SN OR...	Változat
Rendelési szám	1948120000	NYÁK dugaszoló csatlakozó, hüvelyes csatlakozó, 5.08 mm,
GTIN (EAN)	4032248624546	Pólusszám: 13, 90°, Csavaros csatlakozás, Rögzítési tartomány,
Qty.	24 ST	névleges csatlakozás, max.: 4 mm ² , Doboz
Típus	BLZP 5.08HC/14/90 SN BK...	Változat
Rendelési szám	1948360000	NYÁK dugaszoló csatlakozó, hüvelyes csatlakozó, 5.08 mm,
GTIN (EAN)	4032248624881	Pólusszám: 14, 90°, Csavaros csatlakozás, Rögzítési tartomány,
Qty.	24 ST	névleges csatlakozás, max.: 4 mm ² , Doboz
Típus	BLZP 5.08HC/14/90 SN OR...	Változat
Rendelési szám	1948130000	NYÁK dugaszoló csatlakozó, hüvelyes csatlakozó, 5.08 mm,
GTIN (EAN)	4032248624553	Pólusszám: 14, 90°, Csavaros csatlakozás, Rögzítési tartomány,
Qty.	24 ST	névleges csatlakozás, max.: 4 mm ² , Doboz
Típus	BLZP 5.08HC/15/90 SN BK...	Változat
Rendelési szám	1948370000	NYÁK dugaszoló csatlakozó, hüvelyes csatlakozó, 5.08 mm,
GTIN (EAN)	4032248624898	Pólusszám: 15, 90°, Csavaros csatlakozás, Rögzítési tartomány,
Qty.	24 ST	névleges csatlakozás, max.: 4 mm ² , Doboz
Típus	BLZP 5.08HC/15/90 SN OR...	Változat
Rendelési szám	1948140000	NYÁK dugaszoló csatlakozó, hüvelyes csatlakozó, 5.08 mm,
GTIN (EAN)	4032248624560	Pólusszám: 15, 90°, Csavaros csatlakozás, Rögzítési tartomány,
Qty.	24 ST	névleges csatlakozás, max.: 4 mm ² , Doboz
Típus	BLZP 5.08HC/16/90 SN BK...	Változat
Rendelési szám	1948380000	NYÁK dugaszoló csatlakozó, hüvelyes csatlakozó, 5.08 mm,
GTIN (EAN)	4032248624904	Pólusszám: 16, 90°, Csavaros csatlakozás, Rögzítési tartomány,
Qty.	18 ST	névleges csatlakozás, max.: 4 mm ² , Doboz
Típus	BLZP 5.08HC/16/90 SN OR...	Változat
Rendelési szám	1948150000	NYÁK dugaszoló csatlakozó, hüvelyes csatlakozó, 5.08 mm,
GTIN (EAN)	4032248624577	Pólusszám: 16, 90°, Csavaros csatlakozás, Rögzítési tartomány,
Qty.	18 ST	névleges csatlakozás, max.: 4 mm ² , Doboz

WMF 2.5 FU BLZ PE 10-36V SW

Weidmüller Interface GmbH & Co. KG
Klingenbergstraße 26
D-32758 Detmold
Germany

Tartozékok

www.weidmueller.com

BLZP 5.08HC/90F SN



Hüvelyes dugók húzókengyeles csatlakozással a vezetékek csatlakoztatásához megfelelő kivezetési szögben (90° vagy 270°). A hüvelyes csatlakozók helyet biztosítanak a feliratozáshoz és kódolni lehet őket. Peremes aljzattal vagy kioldó retesszel rögzítve. Fel vannak szerelve integrált plusz/mínusz csavarral, a vezeték nem megfelelő behelyezése elleni védelemmel, és nyitott húzókengyellel kerülnek szállításra. HC = nagyáramú

Általános rendelési adatok

Típus	BLZP 5.08HC/02/90F SN B...	Változat
Rendelési szám	1950040000	NYÁK dugaszoló csatlakozó, hüvelyes csatlakozó, 5,08 mm, Pólusszám: 2, 90°, Csavaros csatlakozás, Rögzítési tartomány, névleges csatlakozás, max.: 4 mm ² , Doboz
GTIN (EAN)	4032248627974	
Qty.	90 ST	
Típus	BLZP 5.08HC/02/90F SN O...	Változat
Rendelési szám	1949800000	NYÁK dugaszoló csatlakozó, hüvelyes csatlakozó, 5,08 mm, Pólusszám: 2, 90°, Csavaros csatlakozás, Rögzítési tartomány, névleges csatlakozás, max.: 4 mm ² , Doboz
GTIN (EAN)	4032248627721	
Qty.	90 ST	
Típus	BLZP 5.08HC/03/90F SN B...	Változat
Rendelési szám	1950050000	NYÁK dugaszoló csatlakozó, hüvelyes csatlakozó, 5,08 mm, Pólusszám: 3, 90°, Csavaros csatlakozás, Rögzítési tartomány, névleges csatlakozás, max.: 4 mm ² , Doboz
GTIN (EAN)	4032248627981	
Qty.	72 ST	
Típus	BLZP 5.08HC/03/90F SN O...	Változat
Rendelési szám	1949810000	NYÁK dugaszoló csatlakozó, hüvelyes csatlakozó, 5,08 mm, Pólusszám: 3, 90°, Csavaros csatlakozás, Rögzítési tartomány, névleges csatlakozás, max.: 4 mm ² , Doboz
GTIN (EAN)	4032248627738	
Qty.	72 ST	
Típus	BLZP 5.08HC/04/90F SN B...	Változat
Rendelési szám	1950060000	NYÁK dugaszoló csatlakozó, hüvelyes csatlakozó, 5,08 mm, Pólusszám: 4, 90°, Csavaros csatlakozás, Rögzítési tartomány, névleges csatlakozás, max.: 4 mm ² , Doboz
GTIN (EAN)	4032248627998	
Qty.	60 ST	
Típus	BLZP 5.08HC/04/90F SN O...	Változat
Rendelési szám	1949820000	NYÁK dugaszoló csatlakozó, hüvelyes csatlakozó, 5,08 mm, Pólusszám: 4, 90°, Csavaros csatlakozás, Rögzítési tartomány, névleges csatlakozás, max.: 4 mm ² , Doboz
GTIN (EAN)	4032248627745	
Qty.	60 ST	
Típus	BLZP 5.08HC/05/90F SN B...	Változat
Rendelési szám	1950070000	NYÁK dugaszoló csatlakozó, hüvelyes csatlakozó, 5,08 mm, Pólusszám: 5, 90°, Csavaros csatlakozás, Rögzítési tartomány, névleges csatlakozás, max.: 4 mm ² , Doboz
GTIN (EAN)	4032248628001	
Qty.	48 ST	
Típus	BLZP 5.08HC/05/90F SN O...	Változat
Rendelési szám	1949830000	NYÁK dugaszoló csatlakozó, hüvelyes csatlakozó, 5,08 mm, Pólusszám: 5, 90°, Csavaros csatlakozás, Rögzítési tartomány, névleges csatlakozás, max.: 4 mm ² , Doboz
GTIN (EAN)	4032248627752	
Qty.	48 ST	

WMF 2.5 FU BLZ PE 10-36V SW

Weidmüller Interface GmbH & Co. KG
Klingenbergstraße 26
D-32758 Detmold
Germany

www.weidmueller.com

Tartozékok

Típus	BLZP 5.08HC/06/90F SN B...	Változat
Rendelési szám	1950080000	NYÁK dugaszoló csatlakozó, hüvelyes csatlakozó, 5.08 mm, Pólusszám: 6, 90°, Csavaros csatlakozás, Rögzítési tartomány, névleges csatlakozás, max.: 4 mm ² , Doboz
GTIN (EAN)	4032248628018	
Qty.	42 ST	
Típus	BLZP 5.08HC/06/90F SN G...	Változat
Rendelési szám	1284860000	NYÁK dugaszoló csatlakozó, hüvelyes csatlakozó, 5.08 mm, Pólusszám: 6, 90°, Csavaros csatlakozás, Rögzítési tartomány, névleges csatlakozás, max.: 4 mm ² , Doboz
GTIN (EAN)	4050118075410	
Qty.	42 ST	
Típus	BLZP 5.08HC/06/90F SN O...	Változat
Rendelési szám	1949840000	NYÁK dugaszoló csatlakozó, hüvelyes csatlakozó, 5.08 mm, Pólusszám: 6, 90°, Csavaros csatlakozás, Rögzítési tartomány, névleges csatlakozás, max.: 4 mm ² , Doboz
GTIN (EAN)	4032248627769	
Qty.	42 ST	
Típus	BLZP 5.08HC/07/90F SN B...	Változat
Rendelési szám	1950090000	NYÁK dugaszoló csatlakozó, hüvelyes csatlakozó, 5.08 mm, Pólusszám: 7, 90°, Csavaros csatlakozás, Rögzítési tartomány, névleges csatlakozás, max.: 4 mm ² , Doboz
GTIN (EAN)	4032248628025	
Qty.	36 ST	
Típus	BLZP 5.08HC/07/90F SN O...	Változat
Rendelési szám	1949850000	NYÁK dugaszoló csatlakozó, hüvelyes csatlakozó, 5.08 mm, Pólusszám: 7, 90°, Csavaros csatlakozás, Rögzítési tartomány, névleges csatlakozás, max.: 4 mm ² , Doboz
GTIN (EAN)	4032248627776	
Qty.	36 ST	
Típus	BLZP 5.08HC/08/90F SN B...	Változat
Rendelési szám	1950100000	NYÁK dugaszoló csatlakozó, hüvelyes csatlakozó, 5.08 mm, Pólusszám: 8, 90°, Csavaros csatlakozás, Rögzítési tartomány, névleges csatlakozás, max.: 4 mm ² , Doboz
GTIN (EAN)	4032248628032	
Qty.	36 ST	
Típus	BLZP 5.08HC/08/90F SN O...	Változat
Rendelési szám	1949860000	NYÁK dugaszoló csatlakozó, hüvelyes csatlakozó, 5.08 mm, Pólusszám: 8, 90°, Csavaros csatlakozás, Rögzítési tartomány, névleges csatlakozás, max.: 4 mm ² , Doboz
GTIN (EAN)	4032248627783	
Qty.	36 ST	
Típus	BLZP 5.08HC/09/90F SN B...	Változat
Rendelési szám	1950110000	NYÁK dugaszoló csatlakozó, hüvelyes csatlakozó, 5.08 mm, Pólusszám: 9, 90°, Csavaros csatlakozás, Rögzítési tartomány, névleges csatlakozás, max.: 4 mm ² , Doboz
GTIN (EAN)	4032248628049	
Qty.	30 ST	
Típus	BLZP 5.08HC/09/90F SN O...	Változat
Rendelési szám	1949870000	NYÁK dugaszoló csatlakozó, hüvelyes csatlakozó, 5.08 mm, Pólusszám: 9, 90°, Csavaros csatlakozás, Rögzítési tartomány, névleges csatlakozás, max.: 4 mm ² , Doboz
GTIN (EAN)	4032248627790	
Qty.	30 ST	
Típus	BLZP 5.08HC/10/90F SN B...	Változat
Rendelési szám	1950120000	NYÁK dugaszoló csatlakozó, hüvelyes csatlakozó, 5.08 mm, Pólusszám: 10, 90°, Csavaros csatlakozás, Rögzítési tartomány, névleges csatlakozás, max.: 4 mm ² , Doboz
GTIN (EAN)	4032248628056	
Qty.	30 ST	

WMF 2.5 FU BLZ PE 10-36V SW

Weidmüller Interface GmbH & Co. KG
Klingenbergstraße 26
D-32758 Detmold
Germany

www.weidmueller.com

Tartozékok

Típus	BLZP 5.08HC/10/90F SN O...	Változat
Rendelési szám	1949880000	NYÁK dugaszoló csatlakozó, hüvelyes csatlakozó, 5.08 mm,
GTIN (EAN)	4032248627806	Pólusszám: 10, 90°, Csavaros csatlakozás, Rögzítési tartomány,
Qty.	30 ST	névleges csatlakozás, max.: 4 mm ² , Doboz
Típus	BLZP 5.08HC/11/90F SN B...	Változat
Rendelési szám	1950130000	NYÁK dugaszoló csatlakozó, hüvelyes csatlakozó, 5.08 mm,
GTIN (EAN)	4032248628063	Pólusszám: 11, 90°, Csavaros csatlakozás, Rögzítési tartomány,
Qty.	24 ST	névleges csatlakozás, max.: 4 mm ² , Doboz
Típus	BLZP 5.08HC/11/90F SN O...	Változat
Rendelési szám	1949890000	NYÁK dugaszoló csatlakozó, hüvelyes csatlakozó, 5.08 mm,
GTIN (EAN)	4032248627813	Pólusszám: 11, 90°, Csavaros csatlakozás, Rögzítési tartomány,
Qty.	24 ST	névleges csatlakozás, max.: 4 mm ² , Doboz
Típus	BLZP 5.08HC/12/90F SN B...	Változat
Rendelési szám	1950140000	NYÁK dugaszoló csatlakozó, hüvelyes csatlakozó, 5.08 mm,
GTIN (EAN)	4032248628070	Pólusszám: 12, 90°, Csavaros csatlakozás, Rögzítési tartomány,
Qty.	24 ST	névleges csatlakozás, max.: 4 mm ² , Doboz
Típus	BLZP 5.08HC/12/90F SN O...	Változat
Rendelési szám	1949900000	NYÁK dugaszoló csatlakozó, hüvelyes csatlakozó, 5.08 mm,
GTIN (EAN)	4032248627837	Pólusszám: 12, 90°, Csavaros csatlakozás, Rögzítési tartomány,
Qty.	24 ST	névleges csatlakozás, max.: 4 mm ² , Doboz
Típus	BLZP 5.08HC/13/90F SN B...	Változat
Rendelési szám	1950150000	NYÁK dugaszoló csatlakozó, hüvelyes csatlakozó, 5.08 mm,
GTIN (EAN)	4032248628087	Pólusszám: 13, 90°, Csavaros csatlakozás, Rögzítési tartomány,
Qty.	24 ST	névleges csatlakozás, max.: 4 mm ² , Doboz
Típus	BLZP 5.08HC/13/90F SN O...	Változat
Rendelési szám	1949910000	NYÁK dugaszoló csatlakozó, hüvelyes csatlakozó, 5.08 mm,
GTIN (EAN)	4032248627844	Pólusszám: 13, 90°, Csavaros csatlakozás, Rögzítési tartomány,
Qty.	24 ST	névleges csatlakozás, max.: 4 mm ² , Doboz
Típus	BLZP 5.08HC/14/90F SN B...	Változat
Rendelési szám	1950160000	NYÁK dugaszoló csatlakozó, hüvelyes csatlakozó, 5.08 mm,
GTIN (EAN)	4032248628094	Pólusszám: 14, 90°, Csavaros csatlakozás, Rögzítési tartomány,
Qty.	18 ST	névleges csatlakozás, max.: 4 mm ² , Doboz
Típus	BLZP 5.08HC/14/90F SN O...	Változat
Rendelési szám	1949920000	NYÁK dugaszoló csatlakozó, hüvelyes csatlakozó, 5.08 mm,
GTIN (EAN)	4032248627851	Pólusszám: 14, 90°, Csavaros csatlakozás, Rögzítési tartomány,
Qty.	18 ST	névleges csatlakozás, max.: 4 mm ² , Doboz
Típus	BLZP 5.08HC/15/90F SN B...	Változat
Rendelési szám	1950170000	NYÁK dugaszoló csatlakozó, hüvelyes csatlakozó, 5.08 mm,
GTIN (EAN)	4032248628100	Pólusszám: 15, 90°, Csavaros csatlakozás, Rögzítési tartomány,
Qty.	18 ST	névleges csatlakozás, max.: 4 mm ² , Doboz

WMF 2.5 FU BLZ PE 10-36V SW

Weidmüller Interface GmbH & Co. KG
Klingenbergstraße 26
D-32758 Detmold
Germany

www.weidmueller.com

Tartozékok

Típus	BLZP 5.08HC/15/90F SN O...	Változat
Rendelési szám	1949930000	NYÁK dugaszoló csatlakozó, hüvelyes csatlakozó, 5.08 mm, Pólusszám: 15, 90°, Csavaros csatlakozás, Rögzítési tartomány, névleges csatlakozás, max.: 4 mm ² , Doboz
GTIN (EAN)	4032248627868	
Qty.	18 ST	
Típus	BLZP 5.08HC/16/90F SN B...	Változat
Rendelési szám	1950180000	NYÁK dugaszoló csatlakozó, hüvelyes csatlakozó, 5.08 mm, Pólusszám: 16, 90°, Csavaros csatlakozás, Rögzítési tartomány, névleges csatlakozás, max.: 4 mm ² , Doboz
GTIN (EAN)	4032248628117	
Qty.	18 ST	
Típus	BLZP 5.08HC/16/90F SN O...	Változat
Rendelési szám	1949940000	NYÁK dugaszoló csatlakozó, hüvelyes csatlakozó, 5.08 mm, Pólusszám: 16, 90°, Csavaros csatlakozás, Rögzítési tartomány, névleges csatlakozás, max.: 4 mm ² , Doboz
GTIN (EAN)	4032248627875	
Qty.	18 ST	
Típus	BLZP 5.08HC/17/90F SN B...	Változat
Rendelési szám	1950190000	NYÁK dugaszoló csatlakozó, hüvelyes csatlakozó, 5.08 mm, Pólusszám: 17, 90°, Csavaros csatlakozás, Rögzítési tartomány, névleges csatlakozás, max.: 4 mm ² , Doboz
GTIN (EAN)	4032248628124	
Qty.	18 ST	
Típus	BLZP 5.08HC/17/90F SN O...	Változat
Rendelési szám	1949950000	NYÁK dugaszoló csatlakozó, hüvelyes csatlakozó, 5.08 mm, Pólusszám: 17, 90°, Csavaros csatlakozás, Rögzítési tartomány, névleges csatlakozás, max.: 4 mm ² , Doboz
GTIN (EAN)	4032248627882	
Qty.	18 ST	
Típus	BLZP 5.08HC/18/90F SN B...	Változat
Rendelési szám	1950200000	NYÁK dugaszoló csatlakozó, hüvelyes csatlakozó, 5.08 mm, Pólusszám: 18, 90°, Csavaros csatlakozás, Rögzítési tartomány, névleges csatlakozás, max.: 4 mm ² , Doboz
GTIN (EAN)	4032248628131	
Qty.	18 ST	
Típus	BLZP 5.08HC/18/90F SN O...	Változat
Rendelési szám	1949960000	NYÁK dugaszoló csatlakozó, hüvelyes csatlakozó, 5.08 mm, Pólusszám: 18, 90°, Csavaros csatlakozás, Rögzítési tartomány, névleges csatlakozás, max.: 4 mm ² , Doboz
GTIN (EAN)	4032248627899	
Qty.	18 ST	
Típus	BLZP 5.08HC/19/90F SN B...	Változat
Rendelési szám	1950210000	NYÁK dugaszoló csatlakozó, hüvelyes csatlakozó, 5.08 mm, Pólusszám: 19, 90°, Csavaros csatlakozás, Rögzítési tartomány, névleges csatlakozás, max.: 4 mm ² , Doboz
GTIN (EAN)	4032248628148	
Qty.	12 ST	
Típus	BLZP 5.08HC/19/90F SN O...	Változat
Rendelési szám	1949970000	NYÁK dugaszoló csatlakozó, hüvelyes csatlakozó, 5.08 mm, Pólusszám: 19, 90°, Csavaros csatlakozás, Rögzítési tartomány, névleges csatlakozás, max.: 4 mm ² , Doboz
GTIN (EAN)	4032248627905	
Qty.	12 ST	
Típus	BLZP 5.08HC/20/90F SN B...	Változat
Rendelési szám	1950220000	NYÁK dugaszoló csatlakozó, hüvelyes csatlakozó, 5.08 mm, Pólusszám: 20, 90°, Csavaros csatlakozás, Rögzítési tartomány, névleges csatlakozás, max.: 4 mm ² , Doboz
GTIN (EAN)	4032248628155	
Qty.	12 ST	

WMF 2.5 FU BLZ PE 10-36V SW

Weidmüller Interface GmbH & Co. KG
Klingenbergstraße 26
D-32758 Detmold
Germany

www.weidmueller.com

Tartozékok

Típus	BLZP 5.08HC/20/90F SN O...	Változat
Rendelési szám	1949980000	NYÁK dugaszoló csatlakozó, hüvelyes csatlakozó, 5.08 mm,
GTIN (EAN)	4032248627912	Pólusszám: 20, 90°, Csavaros csatlakozás, Rögzítési tartomány,
Qty.	12 ST	névleges csatlakozás, max.: 4 mm ² , Doboz
Típus	BLZP 5.08HC/21/90F SN B...	Változat
Rendelési szám	1950230000	NYÁK dugaszoló csatlakozó, hüvelyes csatlakozó, 5.08 mm,
GTIN (EAN)	4032248628162	Pólusszám: 21, 90°, Csavaros csatlakozás, Rögzítési tartomány,
Qty.	12 ST	névleges csatlakozás, max.: 4 mm ² , Doboz
Típus	BLZP 5.08HC/21/90F SN O...	Változat
Rendelési szám	1949990000	NYÁK dugaszoló csatlakozó, hüvelyes csatlakozó, 5.08 mm,
GTIN (EAN)	4032248627929	Pólusszám: 21, 90°, Csavaros csatlakozás, Rögzítési tartomány,
Qty.	12 ST	névleges csatlakozás, max.: 4 mm ² , Doboz
Típus	BLZP 5.08HC/22/90F SN B...	Változat
Rendelési szám	1950240000	NYÁK dugaszoló csatlakozó, hüvelyes csatlakozó, 5.08 mm,
GTIN (EAN)	4032248628179	Pólusszám: 22, 90°, Csavaros csatlakozás, Rögzítési tartomány,
Qty.	12 ST	névleges csatlakozás, max.: 4 mm ² , Doboz
Típus	BLZP 5.08HC/22/90F SN O...	Változat
Rendelési szám	1950010000	NYÁK dugaszoló csatlakozó, hüvelyes csatlakozó, 5.08 mm,
GTIN (EAN)	4032248627936	Pólusszám: 22, 90°, Csavaros csatlakozás, Rögzítési tartomány,
Qty.	12 ST	névleges csatlakozás, max.: 4 mm ² , Doboz
Típus	BLZP 5.08HC/23/90F SN B...	Változat
Rendelési szám	1950250000	NYÁK dugaszoló csatlakozó, hüvelyes csatlakozó, 5.08 mm,
GTIN (EAN)	4032248628186	Pólusszám: 23, 90°, Csavaros csatlakozás, Rögzítési tartomány,
Qty.	12 ST	névleges csatlakozás, max.: 4 mm ² , Doboz
Típus	BLZP 5.08HC/23/90F SN O...	Változat
Rendelési szám	1950020000	NYÁK dugaszoló csatlakozó, hüvelyes csatlakozó, 5.08 mm,
GTIN (EAN)	4032248627950	Pólusszám: 23, 90°, Csavaros csatlakozás, Rögzítési tartomány,
Qty.	12 ST	névleges csatlakozás, max.: 4 mm ² , Doboz
Típus	BLZP 5.08HC/24/90F SN B...	Változat
Rendelési szám	1950260000	NYÁK dugaszoló csatlakozó, hüvelyes csatlakozó, 5.08 mm,
GTIN (EAN)	4032248628193	Pólusszám: 24, 90°, Csavaros csatlakozás, Rögzítési tartomány,
Qty.	12 ST	névleges csatlakozás, max.: 4 mm ² , Doboz
Típus	BLZP 5.08HC/24/90F SN O...	Változat
Rendelési szám	1950030000	NYÁK dugaszoló csatlakozó, hüvelyes csatlakozó, 5.08 mm,
GTIN (EAN)	4032248627967	Pólusszám: 24, 90°, Csavaros csatlakozás, Rögzítési tartomány,
Qty.	12 ST	névleges csatlakozás, max.: 4 mm ² , Doboz

WMF 2.5 FU BLZ PE 10-36V SW

Weidmüller Interface GmbH & Co. KG
Klingenbergstraße 26
D-32758 Detmold
Germany

www.weidmueller.com

Tartozékok

Tartozékok



A Klippon® Connect átfogó kínálatában elérhető tartozékok tökéletes illeszkednek az utolsó részlethez is. Ez lehetővé teszi, hogy az előírt szabványok szerint történjen a felszerelés

Általános rendelési adatok

Típus	WAD WMF2.5	Változat
Rendelési szám	1142970000	Kapocsfedél, sötétbézs, Wemid, Magasság: 11 mm, Szélesség: 9.96 mm, Mélység: 9.68 mm, V-0
GTIN (EAN)	4032248926039	
Qty.	50 ST	

Üres



A dekafix (DEK) jelölő univerzálisan használható minden vezetékhez és dugaszolható csatlakozóhoz, valamint elektronikus szerelvényekhez. A rendszer ideális rövid számsorokhoz, és nagy számú készen nyomtatott jelölőt is tartalmaz.

Csíkok egylépéses, gyors felszereléshez. A nyomtatás könnyen olvasható, kontrasztos, és négy szélességben kapható.

- Használatra kész jelölők nagy választéka
- Csíkok gyors felszereléshez
- Csatlakozójelölők, minden Weidmüller-kábelcsatlakozóhoz alkalmazhatók
- Kaphatók üres MultiCard formátumban, vagy standard nyomtatással

Egyedi nyomtatáshoz: Kérjük, küldje el az M-Print PRO vagy M-Print PRO Online (telepítés nélkül) jelölőszoftverünk fájlját a címkézési előírásokkal.

Általános rendelési adatok

Típus	DEK 5/5 MC NE WS	Változat
Rendelési szám	1609801044	Dekafix, Sorkapocs jelölő, 5 x 5 mm, Raszter mm-ben (P): 5.00 Weidmueller, fehér
GTIN (EAN)	4008190397111	
Qty.	1000 ST	
Típus	WS 10/5 M MC NE WS	Változat
Rendelési szám	1792000000	WS, Sorkapocs jelölő, 10 x 5 mm, Raszter mm-ben (P): 5.00 Weidmueller, Allen-Bradley, fehér
GTIN (EAN)	4032248223862	
Qty.	720 ST	

WMF 2.5 FU BLZ PE 10-36V SW

Weidmüller Interface GmbH & Co. KG
Klingenbergstraße 26
D-32758 Detmold
Germany

www.weidmueller.com

Tartozékok

Jelölőtartó



A jelölőtartó lehetőséget kínál további, 5 vagy 5,1 mm beosztású standard jelölők beszerelésére. A sarkított tartók opcionálisan összekapcsolhatók, és a Klippon® Connect moduláris sorkapcsok valamennyi standard jelölőcsatornájába beszerelhetők. A szerelési jelölők típusa a rendeltetési jelöléshordozó adott tartozékai alatt található meg.

Általános rendelési adatok

Típus	BZT 1 WS 10/5	Változat
Rendelési szám	1805490000	Tartozékok, Jelölőtartó
GTIN (EAN)	4032248270231	
Qty.	100 ST	
Típus	BZT 1 ZA WS 10/5	Változat
Rendelési szám	1805520000	Tartozékok, Jelölőtartó
GTIN (EAN)	4032248270248	
Qty.	100 ST	

Keresztösszekötők

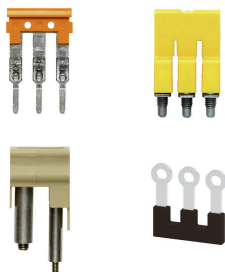

A potenciál elosztása vagy többszörözése a szomszédos sorkapcsokhoz keresztösszekötőn keresztül történik. A további vezetkezés könnyen elkerülhető. Ha a pólusok megtörnek, a sorkapcsok csatlakozása még mindig megbízhatóan megmarad. Portfóliónk moduláris sorkapcsokhoz való dugaszolható és csavarozható keresztösszekötő rendszereket is tartalmaz.

Általános rendelési adatok

Típus	ZQV 2.5N/10	Változat
Rendelési szám	1527690000	Keresztösszekötő (kapocs), Dugaszolt, narancssárga, 24 A, Pólusszám: 10, Raszter mm-ben (P): 5.10, Szigetelt: Igen, Szélesség: 48.7 mm
GTIN (EAN)	4050118447989	
Qty.	20 ST	
Típus	ZQV 2.5N/10 BL	Változat
Rendelési szám	1527880000	Keresztösszekötő (kapocs), Dugaszolt, kék, 24 A, Pólusszám: 10, Raszter mm-ben (P): 5.10, Szigetelt: Igen, Szélesség: 48.7 mm
GTIN (EAN)	4050118448573	
Qty.	20 ST	
Típus	ZQV 2.5N/10 RD	Változat
Rendelési szám	2108910000	Keresztösszekötő (kapocs), Dugaszolt, piros, 24 A, Pólusszám: 10, Raszter mm-ben (P): 5.10, Szigetelt: Igen, Szélesség: 48.7 mm
GTIN (EAN)	4050118486018	
Qty.	20 ST	

WMF 2.5 FU BLZ PE 10-36V SW

Weidmüller Interface GmbH & Co. KG
Klingenbergstraße 26
D-32758 Detmold
Germany

www.weidmueller.com

Tartozékok

Típus	ZQV 2.5N/2	Változat
Rendelési szám	1527540000	Keresztösszekötő (kapocs), Dugaszolt, narancssárga, 24 A, Pólusszám: 2, Raszter mm-ben (P): 5.10, Szigetelt: Igen, Szélesség: 7.9 mm
GTIN (EAN)	4050118448467	
Qty.	60 ST	
Típus	ZQV 2.5N/2 BL	Változat
Rendelési szám	1527740000	Keresztösszekötő (kapocs), Dugaszolt, kék, 24 A, Pólusszám: 2, Raszter mm-ben (P): 5.10, Szigetelt: Igen, Szélesség: 7.9 mm
GTIN (EAN)	4050118448658	
Qty.	60 ST	
Típus	ZQV 2.5N/2 RD	Változat
Rendelési szám	2108470000	Keresztösszekötő (kapocs), Dugaszolt, piros, 24 A, Pólusszám: 2, Raszter mm-ben (P): 5.10, Szigetelt: Igen, Szélesség: 7.9 mm
GTIN (EAN)	4050118448542	
Qty.	60 ST	
Típus	ZQV 2.5N/20	Változat
Rendelési szám	1527720000	Keresztösszekötő (kapocs), Dugaszolt, narancssárga, 24 A, Pólusszám: 20, Raszter mm-ben (P): 5.10, Szigetelt: Igen, Szélesség: 102 mm
GTIN (EAN)	4050118447972	
Qty.	20 ST	
Típus	ZQV 2.5N/20 BL	Változat
Rendelési szám	1527890000	Keresztösszekötő (kapocs), Dugaszolt, kék, 24 A, Pólusszám: 20, Raszter mm-ben (P): 5.10, Szigetelt: Igen, Szélesség: 102 mm
GTIN (EAN)	4050118448566	
Qty.	20 ST	
Típus	ZQV 2.5N/20 RD	Változat
Rendelési szám	2108920000	Keresztösszekötő (kapocs), Dugaszolt, piros, 24 A, Pólusszám: 20, Raszter mm-ben (P): 5.10, Szigetelt: Igen, Szélesség: 102 mm
GTIN (EAN)	4050118485899	
Qty.	20 ST	
Típus	ZQV 2.5N/3	Változat
Rendelési szám	1527570000	Keresztösszekötő (kapocs), Dugaszolt, narancssárga, 24 A, Pólusszám: 3, Raszter mm-ben (P): 5.10, Szigetelt: Igen, Szélesség: 13 mm
GTIN (EAN)	4050118448450	
Qty.	60 ST	
Típus	ZQV 2.5N/3 BL	Változat
Rendelési szám	1527770000	Keresztösszekötő (kapocs), Dugaszolt, kék, 24 A, Pólusszám: 3, Raszter mm-ben (P): 5.10, Szigetelt: Igen, Szélesség: 13 mm
GTIN (EAN)	4050118448641	
Qty.	60 ST	
Típus	ZQV 2.5N/3 RD	Változat
Rendelési szám	2108690000	Keresztösszekötő (kapocs), Dugaszolt, piros, 24 A, Pólusszám: 3, Raszter mm-ben (P): 5.10, Szigetelt: Igen, Szélesség: 13 mm
GTIN (EAN)	4050118448535	
Qty.	60 ST	
Típus	ZQV 2.5N/4	Változat
Rendelési szám	1527590000	Keresztösszekötő (kapocs), Dugaszolt, narancssárga, 24 A, Pólusszám: 4, Raszter mm-ben (P): 5.10, Szigetelt: Igen, Szélesség: 18.1 mm
GTIN (EAN)	4050118448443	
Qty.	60 ST	

WMF 2.5 FU BLZ PE 10-36V SW

Weidmüller Interface GmbH & Co. KG
Klingenbergstraße 26
D-32758 Detmold
Germany

www.weidmueller.com

Tartozékok

Típus	ZQV 2.5N/4 BL	Változat
Rendelési szám	1527780000	Keresztösszekötő (kapocs), Dugaszolt, kék, 24 A, Pólusszám: 4, Raszter mm-ben (P): 5.10, Szigetelt: Igen, Szélesség: 18.1 mm
GTIN (EAN)	4050118448634	
Qty.	60 ST	
Típus	ZQV 2.5N/4 RD	Változat
Rendelési szám	2108700000	Keresztösszekötő (kapocs), Dugaszolt, piros, 24 A, Pólusszám: 4, Raszter mm-ben (P): 5.10, Szigetelt: Igen, Szélesség: 18.1 mm
GTIN (EAN)	4050118448528	
Qty.	60 ST	
Típus	ZQV 2.5N/5	Változat
Rendelési szám	1527620000	Keresztösszekötő (kapocs), Dugaszolt, narancssárga, 24 A, Pólusszám: 5, Raszter mm-ben (P): 5.10, Szigetelt: Igen, Szélesség: 23.2 mm
GTIN (EAN)	4050118448436	
Qty.	20 ST	
Típus	ZQV 2.5N/5 BL	Változat
Rendelési szám	1527790000	Keresztösszekötő (kapocs), Dugaszolt, kék, 24 A, Pólusszám: 5, Raszter mm-ben (P): 5.10, Szigetelt: Igen, Szélesség: 23.2 mm
GTIN (EAN)	4050118448627	
Qty.	20 ST	
Típus	ZQV 2.5N/5 RD	Változat
Rendelési szám	2108710000	Keresztösszekötő (kapocs), Dugaszolt, piros, 24 A, Pólusszám: 5, Raszter mm-ben (P): 5.10, Szigetelt: Igen, Szélesség: 23.2 mm
GTIN (EAN)	4050118448511	
Qty.	20 ST	
Típus	ZQV 2.5N/50	Változat
Rendelési szám	1527730000	Keresztösszekötő (kapocs), Dugaszolt, narancssárga, 24 A, Pólusszám: 50, Raszter mm-ben (P): 5.10, Szigetelt: Igen, Szélesség: 255 mm
GTIN (EAN)	4050118411362	
Qty.	5 ST	
Típus	ZQV 2.5N/50 BL	Változat
Rendelési szám	1527920000	Keresztösszekötő (kapocs), Dugaszolt, kék, 24 A, Pólusszám: 50, Raszter mm-ben (P): 5.10, Szigetelt: Igen, Szélesség: 255 mm
GTIN (EAN)	4050118448559	
Qty.	5 ST	
Típus	ZQV 2.5N/50 RD	Változat
Rendelési szám	2109000000	Keresztösszekötő (kapocs), Dugaszolt, piros, 24 A, Pólusszám: 50, Raszter mm-ben (P): 5.10, Szigetelt: Igen, Szélesség: 255 mm
GTIN (EAN)	4050118486001	
Qty.	5 ST	
Típus	ZQV 2.5N/6	Változat
Rendelési szám	1527630000	Keresztösszekötő (kapocs), Dugaszolt, narancssárga, 24 A, Pólusszám: 6, Raszter mm-ben (P): 5.10, Szigetelt: Igen, Szélesség: 28.3 mm
GTIN (EAN)	4050118448429	
Qty.	20 ST	
Típus	ZQV 2.5N/6 BL	Változat
Rendelési szám	1527820000	Keresztösszekötő (kapocs), Dugaszolt, kék, 24 A, Pólusszám: 6, Raszter mm-ben (P): 5.10, Szigetelt: Igen, Szélesség: 28.3 mm
GTIN (EAN)	4050118448610	
Qty.	20 ST	

WMF 2.5 FU BLZ PE 10-36V SW

Weidmüller Interface GmbH & Co. KG
 Klingenbergstraße 26
 D-32758 Detmold
 Germany

www.weidmueller.com

Tartozékok

Típus	ZQV 2.5N/6 RD	Változat
Rendelési szám	2108720000	Keresztösszekötő (kapocs), Dugaszolt, piros, 24 A, Pólusszám: 6, Raszter mm-ben (P): 5.10, Szigetelt: Igen, Szélesség: 28.3 mm
GTIN (EAN)	4050118448504	
Qty.	20 ST	
Típus	ZQV 2.5N/7	Változat
Rendelési szám	1527640000	Keresztösszekötő (kapocs), Dugaszolt, narancssárga, 24 A, Pólusszám: 7, Raszter mm-ben (P): 5.10, Szigetelt: Igen, Szélesség: 33.4 mm
GTIN (EAN)	4050118448412	
Qty.	20 ST	
Típus	ZQV 2.5N/7 BL	Változat
Rendelési szám	1527830000	Keresztösszekötő (kapocs), Dugaszolt, kék, 24 A, Pólusszám: 7, Raszter mm-ben (P): 5.10, Szigetelt: Igen, Szélesség: 33.4 mm
GTIN (EAN)	4050118448603	
Qty.	20 ST	
Típus	ZQV 2.5N/7 RD	Változat
Rendelési szám	2108810000	Keresztösszekötő (kapocs), Dugaszolt, piros, 24 A, Pólusszám: 7, Raszter mm-ben (P): 5.10, Szigetelt: Igen, Szélesség: 33.4 mm
GTIN (EAN)	4050118448498	
Qty.	20 ST	
Típus	ZQV 2.5N/8	Változat
Rendelési szám	1527670000	Keresztösszekötő (kapocs), Dugaszolt, narancssárga, 24 A, Pólusszám: 8, Raszter mm-ben (P): 5.10, Szigetelt: Igen, Szélesség: 38.5 mm
GTIN (EAN)	4050118448405	
Qty.	20 ST	
Típus	ZQV 2.5N/8 BL	Változat
Rendelési szám	1527840000	Keresztösszekötő (kapocs), Dugaszolt, kék, 24 A, Pólusszám: 8, Raszter mm-ben (P): 5.10, Szigetelt: Igen, Szélesség: 38.5 mm
GTIN (EAN)	4050118448597	
Qty.	20 ST	
Típus	ZQV 2.5N/8 RD	Változat
Rendelési szám	2108870000	Keresztösszekötő (kapocs), Dugaszolt, piros, 24 A, Pólusszám: 8, Raszter mm-ben (P): 5.10, Szigetelt: Igen, Szélesség: 38.5 mm
GTIN (EAN)	4050118448481	
Qty.	20 ST	
Típus	ZQV 2.5N/9	Változat
Rendelési szám	1527680000	Keresztösszekötő (kapocs), Dugaszolt, narancssárga, 24 A, Pólusszám: 9, Raszter mm-ben (P): 5.10, Szigetelt: Igen, Szélesség: 43.6 mm
GTIN (EAN)	4050118447996	
Qty.	20 ST	
Típus	ZQV 2.5N/9 BL	Változat
Rendelési szám	1527870000	Keresztösszekötő (kapocs), Dugaszolt, kék, 24 A, Pólusszám: 9, Raszter mm-ben (P): 5.10, Szigetelt: Igen, Szélesség: 43.6 mm
GTIN (EAN)	4050118448580	
Qty.	20 ST	
Típus	ZQV 2.5N/9 RD	Változat
Rendelési szám	2108900000	Keresztösszekötő (kapocs), Dugaszolt, piros, 24 A, Pólusszám: 9, Raszter mm-ben (P): 5.10, Szigetelt: Igen, Szélesség: 43.6 mm
GTIN (EAN)	4050118448474	
Qty.	20 ST	

WMF 2.5 FU BLZ PE 10-36V SW

Weidmüller Interface GmbH & Co. KG
Klingenbergstraße 26
D-32758 Detmold
Germany

www.weidmueller.com

Tartozékok

BLDF 5.08/180F SN

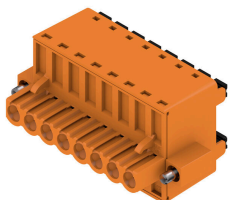

A nagy teljesítményű busz alkalmazásokhoz használt erőteljes összekapcsolt megoldás 400 V-os kiegészítő energialáncok esetében is használható, 18.5 A áramtovábbítási kapacitással. A nagy szorító kapacitás (2,5 mm² huzalkeresztmetszet) különösen előnyös hosszú buszkábelek vagy nagyáramok esetében az alacsony feszültségcsökkenés miatt.

Négy peremes aljzat változat, beleértve a szabadalmaztatott kioldó reteszt, amely lehetővé teszi a felhasználóbarát kihúzási kialakításokat.

Specifikációk:

- 0,20 - 2,5 mm² (IEC) / 26 - 12 AWG (UL)
- 400 V (IEC)
- 18,5 A (IEC)

Általános rendelési adatok

Típus	BLDF 5.08/08/180F SN OR...	Változat
Rendelési szám	1065120000	NYÁK dugaszoló csatlakozó, hüvelyes csatlakozó, 5.08 mm, Pólusszám: 8, 180°, PUSH IN aktuátorral, Rögzítési tartomány, névleges csatlakozás, max.: 3.31 mm ² , Doboz
GTIN (EAN)	4032248817658	
Qty.	24 ST	
Típus	BLDF 5.08/08/180F SN BK...	Változat
Rendelési szám	1001000000	NYÁK dugaszoló csatlakozó, hüvelyes csatlakozó, 5.08 mm, Pólusszám: 8, 180°, PUSH IN aktuátorral, Rögzítési tartomány, névleges csatlakozás, max.: 3.31 mm ² , Doboz
GTIN (EAN)	4032248817559	
Qty.	24 ST	
Típus	BLDF 5.08/07/180F SN OR...	Változat
Rendelési szám	1065110000	NYÁK dugaszoló csatlakozó, hüvelyes csatlakozó, 5.08 mm, Pólusszám: 7, 180°, PUSH IN aktuátorral, Rögzítési tartomány, névleges csatlakozás, max.: 3.31 mm ² , Doboz
GTIN (EAN)	4032248817832	
Qty.	24 ST	
Típus	BLDF 5.08/07/180F SN BK...	Változat
Rendelési szám	1000990000	NYÁK dugaszoló csatlakozó, hüvelyes csatlakozó, 5.08 mm, Pólusszám: 7, 180°, PUSH IN aktuátorral, Rögzítési tartomány, névleges csatlakozás, max.: 3.31 mm ² , Doboz
GTIN (EAN)	4032248817474	
Qty.	24 ST	
Típus	BLDF 5.08/06/180F SN OR...	Változat
Rendelési szám	1065090000	NYÁK dugaszoló csatlakozó, hüvelyes csatlakozó, 5.08 mm, Pólusszám: 6, 180°, PUSH IN aktuátorral, Rögzítési tartomány, névleges csatlakozás, max.: 3.31 mm ² , Doboz
GTIN (EAN)	4032248817801	
Qty.	28 ST	
Típus	BLDF 5.08/06/180F SN BK...	Változat
Rendelési szám	1000980000	NYÁK dugaszoló csatlakozó, hüvelyes csatlakozó, 5.08 mm, Pólusszám: 6, 180°, PUSH IN aktuátorral, Rögzítési tartomány, névleges csatlakozás, max.: 3.31 mm ² , Doboz
GTIN (EAN)	4032248817375	
Qty.	28 ST	
Típus	BLDF 5.08/05/180F SN OR...	Változat
Rendelési szám	1065080000	NYÁK dugaszoló csatlakozó, hüvelyes csatlakozó, 5.08 mm, Pólusszám: 5, 180°, PUSH IN aktuátorral, Rögzítési tartomány, névleges csatlakozás, max.: 3.31 mm ² , Doboz
GTIN (EAN)	4032248817856	
Qty.	32 ST	

WMF 2.5 FU BLZ PE 10-36V SW

Weidmüller Interface GmbH & Co. KG
Klingenbergstraße 26
D-32758 Detmold
Germany

www.weidmueller.com

Tartozékok

Típus	BLDF 5.08/05/180F SN BK...	Változat
Rendelési szám	1000970000	NYÁK dugaszoló csatlakozó, hüvelyes csatlakozó, 5.08 mm, Pólusszám: 5, 180°, PUSH IN aktuátorral, Rögzítési tartomány, névleges csatlakozás, max.: 3.31 mm ² , Doboz
GTIN (EAN)	4032248817337	
Qty.	32 ST	
Típus	BLDF 5.08/04/180F SN OR...	Változat
Rendelési szám	1059420000	NYÁK dugaszoló csatlakozó, hüvelyes csatlakozó, 5.08 mm, Pólusszám: 4, 180°, PUSH IN aktuátorral, Rögzítési tartomány, névleges csatlakozás, max.: 3.31 mm ² , Doboz
GTIN (EAN)	4032248817894	
Qty.	40 ST	
Típus	BLDF 5.08/04/180F SN BK...	Változat
Rendelési szám	1000960000	NYÁK dugaszoló csatlakozó, hüvelyes csatlakozó, 5.08 mm, Pólusszám: 4, 180°, PUSH IN aktuátorral, Rögzítési tartomány, névleges csatlakozás, max.: 3.31 mm ² , Doboz
GTIN (EAN)	4032248817344	
Qty.	40 ST	
Típus	BLDF 5.08/03/180F SN OR...	Változat
Rendelési szám	1012060000	NYÁK dugaszoló csatlakozó, hüvelyes csatlakozó, 5.08 mm, Pólusszám: 3, 180°, PUSH IN aktuátorral, Rögzítési tartomány, névleges csatlakozás, max.: 3.31 mm ² , Doboz
GTIN (EAN)	4032248818037	
Qty.	48 ST	
Típus	BLDF 5.08/03/180F SN BK...	Változat
Rendelési szám	1000950000	NYÁK dugaszoló csatlakozó, hüvelyes csatlakozó, 5.08 mm, Pólusszám: 3, 180°, PUSH IN aktuátorral, Rögzítési tartomány, névleges csatlakozás, max.: 3.31 mm ² , Doboz
GTIN (EAN)	4032248817085	
Qty.	48 ST	
Típus	BLDF 5.08/02/180F SN OR...	Változat
Rendelési szám	1001220000	NYÁK dugaszoló csatlakozó, hüvelyes csatlakozó, 5.08 mm, Pólusszám: 2, 180°, PUSH IN aktuátorral, Rögzítési tartomány, névleges csatlakozás, max.: 3.31 mm ² , Doboz
GTIN (EAN)	4032248817955	
Qty.	60 ST	
Típus	BLDF 5.08/02/180F SN BK...	Változat
Rendelési szám	1000930000	NYÁK dugaszoló csatlakozó, hüvelyes csatlakozó, 5.08 mm, Pólusszám: 2, 180°, PUSH IN aktuátorral, Rögzítési tartomány, névleges csatlakozás, max.: 3.31 mm ² , Doboz
GTIN (EAN)	4032248817252	
Qty.	60 ST	

BLDF 5.08/180 SN

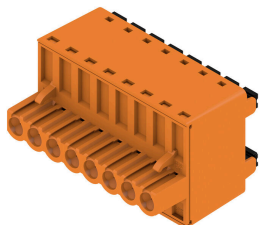

A nagy teljesítményű busz alkalmazásokhoz használt erőteljes összekapcsolt megoldás 400 V-os kisegítő energialáncok esetében is használható, 18,5 A áramtovábbítási kapacitással. A nagy szorító kapacitás (2,5 mm² huzalkeresztmetszet) különösen előnyös hosszú buszkábelek vagy nagyáramok esetében az alacsony feszültségcsökkenés miatt.

Négy peremes aljzat változat, beleértve a szabadalmaztatott kioldó reteszt, amely lehetővé teszi a felhasználóbarát kihúzási kialakításokat.

Specifikációk:

- 0,20 - 2,5 mm² (IEC) / 26 - 12 AWG (UL)
- 400 V (IEC)
- 18,5 A (IEC)

WMF 2.5 FU BLZ PE 10-36V SW

Weidmüller Interface GmbH & Co. KG
Klingenbergstraße 26
D-32758 Detmold
Germany

www.weidmueller.com

Tartozékok

Általános rendelési adatok

Típus	BLDF 5.08/02/180 SN BK ...	Változat
Rendelési szám	1000860000	NYÁK dugaszoló csatlakozó, hüvelyes csatlakozó, 5.08 mm, Pólusszám: 2, 180°, PUSH IN aktuátorral, Rögzítési tartomány, névleges csatlakozás, max.: 3.31 mm², Doboz
GTIN (EAN)	4032248817030	
Qty.	120 ST	
Típus	BLDF 5.08/02/180 SN OR ...	Változat
Rendelési szám	1001150000	NYÁK dugaszoló csatlakozó, hüvelyes csatlakozó, 5.08 mm, Pólusszám: 2, 180°, PUSH IN aktuátorral, Rögzítési tartomány, névleges csatlakozás, max.: 3.31 mm², Doboz
GTIN (EAN)	4032248818020	
Qty.	120 ST	
Típus	BLDF 5.08/03/180 SN BK ...	Változat
Rendelési szám	1000870000	NYÁK dugaszoló csatlakozó, hüvelyes csatlakozó, 5.08 mm, Pólusszám: 3, 180°, PUSH IN aktuátorral, Rögzítési tartomány, névleges csatlakozás, max.: 3.31 mm², Doboz
GTIN (EAN)	4032248817276	
Qty.	80 ST	
Típus	BLDF 5.08/03/180 SN OR ...	Változat
Rendelési szám	1001160000	NYÁK dugaszoló csatlakozó, hüvelyes csatlakozó, 5.08 mm, Pólusszám: 3, 180°, PUSH IN aktuátorral, Rögzítési tartomány, névleges csatlakozás, max.: 3.31 mm², Doboz
GTIN (EAN)	4032248817726	
Qty.	80 ST	
Típus	BLDF 5.08/03/180 SN OR ...	Változat
Rendelési szám	2759190000	NYÁK dugaszoló csatlakozó, hüvelyes csatlakozó, 5.08 mm, Pólusszám: 3, 180°, PUSH IN aktuátorral, Húzórugós csatlakozás, Rögzítési tartomány, névleges csatlakozás, max.: 3.31 mm², Doboz
GTIN (EAN)	4064675007289	
Qty.	80 ST	
Típus	BLDF 5.08/04/180 SN BK ...	Változat
Rendelési szám	1000880000	NYÁK dugaszoló csatlakozó, hüvelyes csatlakozó, 5.08 mm, Pólusszám: 4, 180°, PUSH IN aktuátorral, Rögzítési tartomány, névleges csatlakozás, max.: 3.31 mm², Doboz
GTIN (EAN)	4032248817269	
Qty.	60 ST	
Típus	BLDF 5.08/04/180 SN OR ...	Változat
Rendelési szám	1001170000	NYÁK dugaszoló csatlakozó, hüvelyes csatlakozó, 5.08 mm, Pólusszám: 4, 180°, PUSH IN aktuátorral, Rögzítési tartomány, névleges csatlakozás, max.: 3.31 mm², Doboz
GTIN (EAN)	4032248818075	
Qty.	60 ST	
Típus	BLDF 5.08/05/180 SN BK ...	Változat
Rendelési szám	1000890000	NYÁK dugaszoló csatlakozó, hüvelyes csatlakozó, 5.08 mm, Pólusszám: 5, 180°, PUSH IN aktuátorral, Rögzítési tartomány, névleges csatlakozás, max.: 3.31 mm², Doboz
GTIN (EAN)	4032248817078	
Qty.	48 ST	
Típus	BLDF 5.08/05/180 SN OR ...	Változat
Rendelési szám	1001180000	NYÁK dugaszoló csatlakozó, hüvelyes csatlakozó, 5.08 mm, Pólusszám: 5, 180°, PUSH IN aktuátorral, Rögzítési tartomány, névleges csatlakozás, max.: 3.31 mm², Doboz
GTIN (EAN)	4032248818228	
Qty.	48 ST	
Típus	BLDF 5.08/06/180 SN BK ...	Változat
Rendelési szám	1000900000	NYÁK dugaszoló csatlakozó, hüvelyes csatlakozó, 5.08 mm, Pólusszám: 6, 180°, PUSH IN aktuátorral, Rögzítési tartomány, névleges csatlakozás, max.: 3.31 mm², Doboz
GTIN (EAN)	4032248817412	
Qty.	40 ST	

WMF 2.5 FU BLZ PE 10-36V SW

Weidmüller Interface GmbH & Co. KG
Klingenbergstraße 26
D-32758 Detmold
Germany

www.weidmueller.com

Tartozékok

Típus	BLDF 5.08/06/180 SN OR ...	Változat
Rendelési szám	1001190000	NYÁK dugaszoló csatlakozó, hüvelyes csatlakozó, 5.08 mm, Pólusszám: 6, 180°, PUSH IN aktuátorral, Rögzítési tartomány, névleges csatlakozás, max.: 3.31 mm ² , Doboz
GTIN (EAN)	4032248818174	
Qty.	40 ST	
Típus	BLDF 5.08/07/180 SN BK ...	Változat
Rendelési szám	1000910000	NYÁK dugaszoló csatlakozó, hüvelyes csatlakozó, 5.08 mm, Pólusszám: 7, 180°, PUSH IN aktuátorral, Rögzítési tartomány, névleges csatlakozás, max.: 3.31 mm ² , Doboz
GTIN (EAN)	4032248817450	
Qty.	32 ST	
Típus	BLDF 5.08/07/180 SN OR ...	Változat
Rendelési szám	1001200000	NYÁK dugaszoló csatlakozó, hüvelyes csatlakozó, 5.08 mm, Pólusszám: 7, 180°, PUSH IN aktuátorral, Rögzítési tartomány, névleges csatlakozás, max.: 3.31 mm ² , Doboz
GTIN (EAN)	4032248817535	
Qty.	32 ST	
Típus	BLDF 5.08/08/180 SN BK ...	Változat
Rendelési szám	1000920000	NYÁK dugaszoló csatlakozó, hüvelyes csatlakozó, 5.08 mm, Pólusszám: 8, 180°, PUSH IN aktuátorral, Rögzítési tartomány, névleges csatlakozás, max.: 3.31 mm ² , Doboz
GTIN (EAN)	4032248817092	
Qty.	28 ST	
Típus	BLDF 5.08/08/180 SN OR ...	Változat
Rendelési szám	1001210000	NYÁK dugaszoló csatlakozó, hüvelyes csatlakozó, 5.08 mm, Pólusszám: 8, 180°, PUSH IN aktuátorral, Rögzítési tartomány, névleges csatlakozás, max.: 3.31 mm ² , Doboz
GTIN (EAN)	4032248817573	
Qty.	28 ST	

BLF 5.08HC/90F SN



Éppen annyira megbízható, mint a kipróbált és bevizsgált eredeti, innovációs részletekkel:

A BLZP 5,08HC csatlakozóhüvely BLF 5.08HC PUSH IN változata új csatlakozórendszert kínál és sokkal kompaktabb kialakítást. A Weidmüller innovatív PUSH IN rugós csatlakozója új irányt mutat, nem igényel szerszámot az egyszerűen elvégezhető vezeték bekötéshez. HC = nagyáramú

A sokoldalúság értelmében a BLF 5.08HC pontosan ugyanannyit kínál, mint a régebbi változatok:

- a három kivezetési irány Önnek a megszokott tervezési rugalmasságot kínálja az alkalmazásaihoz
- négy karima változat, benne a szabadalmaztatott kioldó retesszel, lehetővé teszi a reteszelő kialakítást a felhasználó követelményei alapján
- Használja a BLF 5.08HC és SL 5.08HC dugó kombinációt és érje el a legnagyobb névleges teljesítményt

Általános rendelési adatok

Típus	BLF 5.08HC/21/90F SN OR...	Változat
Rendelési szám	1477230000	NYÁK dugaszoló csatlakozó, hüvelyes csatlakozó, 5.08 mm, Pólusszám: 21, 90°, PUSH IN aktuátorral, Rögzítési tartomány, névleges csatlakozás, max.: 3.31 mm ² , Doboz
GTIN (EAN)	4050118284546	
Qty.	12 ST	

WMF 2.5 FU BLZ PE 10-36V SW

Weidmüller Interface GmbH & Co. KG
Klingenbergstraße 26
D-32758 Detmold
Germany

www.weidmueller.com

Tartozékok

Típus	BLF 5.08HC/20/90F SN OR...	Változat
Rendelési szám	1002270000	NYÁK dugaszoló csatlakozó, hüvelyes csatlakozó, 5.08 mm, Pólusszám: 20, 90°, PUSH IN aktuátorral, Rögzítési tartomány, névleges csatlakozás, max.: 3.31 mm ² , Doboz
GTIN (EAN)	4032248694433	
Qty.	12 ST	
Típus	BLF 5.08HC/19/90F SN OR...	Változat
Rendelési szám	1002260000	NYÁK dugaszoló csatlakozó, hüvelyes csatlakozó, 5.08 mm, Pólusszám: 19, 90°, PUSH IN aktuátorral, Rögzítési tartomány, névleges csatlakozás, max.: 3.31 mm ² , Doboz
GTIN (EAN)	4032248694419	
Qty.	12 ST	
Típus	BLF 5.08HC/18/90F SN OR...	Változat
Rendelési szám	1002250000	NYÁK dugaszoló csatlakozó, hüvelyes csatlakozó, 5.08 mm, Pólusszám: 18, 90°, PUSH IN aktuátorral, Rögzítési tartomány, névleges csatlakozás, max.: 3.31 mm ² , Doboz
GTIN (EAN)	4032248694402	
Qty.	18 ST	
Típus	BLF 5.08HC/17/90F SN OR...	Változat
Rendelési szám	1002240000	NYÁK dugaszoló csatlakozó, hüvelyes csatlakozó, 5.08 mm, Pólusszám: 17, 90°, PUSH IN aktuátorral, Rögzítési tartomány, névleges csatlakozás, max.: 3.31 mm ² , Doboz
GTIN (EAN)	4032248694396	
Qty.	18 ST	
Típus	BLF 5.08HC/16/90F SN OR...	Változat
Rendelési szám	1002230000	NYÁK dugaszoló csatlakozó, hüvelyes csatlakozó, 5.08 mm, Pólusszám: 16, 90°, PUSH IN aktuátorral, Rögzítési tartomány, névleges csatlakozás, max.: 3.31 mm ² , Doboz
GTIN (EAN)	4032248694389	
Qty.	18 ST	
Típus	BLF 5.08HC/16/90F SN BK...	Változat
Rendelési szám	1000360001	NYÁK dugaszoló csatlakozó, hüvelyes csatlakozó, 5.08 mm, Pólusszám: 16, 90°, PUSH IN aktuátorral, Rögzítési tartomány, névleges csatlakozás, max.: 3.31 mm ² , Doboz
GTIN (EAN)	4032248690329	
Qty.	18 ST	
Típus	BLF 5.08HC/15/90F SN OR...	Változat
Rendelési szám	1002220000	NYÁK dugaszoló csatlakozó, hüvelyes csatlakozó, 5.08 mm, Pólusszám: 15, 90°, PUSH IN aktuátorral, Rögzítési tartomány, névleges csatlakozás, max.: 3.31 mm ² , Doboz
GTIN (EAN)	4032248694372	
Qty.	18 ST	
Típus	BLF 5.08HC/14/90F SN OR...	Változat
Rendelési szám	1002210000	NYÁK dugaszoló csatlakozó, hüvelyes csatlakozó, 5.08 mm, Pólusszám: 14, 90°, PUSH IN aktuátorral, Rögzítési tartomány, névleges csatlakozás, max.: 3.31 mm ² , Doboz
GTIN (EAN)	4032248694365	
Qty.	18 ST	
Típus	BLF 5.08HC/13/90F SN OR...	Változat
Rendelési szám	1002200000	NYÁK dugaszoló csatlakozó, hüvelyes csatlakozó, 5.08 mm, Pólusszám: 13, 90°, PUSH IN aktuátorral, Rögzítési tartomány, névleges csatlakozás, max.: 3.31 mm ² , Doboz
GTIN (EAN)	4032248694358	
Qty.	24 ST	
Típus	BLF 5.08HC/12/90F SN OR...	Változat
Rendelési szám	1002190000	NYÁK dugaszoló csatlakozó, hüvelyes csatlakozó, 5.08 mm, Pólusszám: 12, 90°, PUSH IN aktuátorral, Rögzítési tartomány, névleges csatlakozás, max.: 3.31 mm ² , Doboz
GTIN (EAN)	4032248694341	
Qty.	24 ST	

WMF 2.5 FU BLZ PE 10-36V SW

Weidmüller Interface GmbH & Co. KG

Klingenbergstraße 26

D-32758 Detmold

Germany

www.weidmueller.com

Tartozékok

Típus	BLF 5.08HC/12/90F SN BK...	Változat
Rendelési szám	1000320001	NYÁK dugaszoló csatlakozó, hüvelyes csatlakozó, 5.08 mm,
GTIN (EAN)	4032248690282	Pólusszám: 12, 90°, PUSH IN aktuátorral, Rögzítési tartomány,
Qty.	24 ST	névleges csatlakozás, max.: 3.31 mm ² , Doboz
Típus	BLF 5.08HC/11/90F SN OR...	Változat
Rendelési szám	1002180000	NYÁK dugaszoló csatlakozó, hüvelyes csatlakozó, 5.08 mm,
GTIN (EAN)	4032248694334	Pólusszám: 11, 90°, PUSH IN aktuátorral, Rögzítési tartomány,
Qty.	24 ST	névleges csatlakozás, max.: 3.31 mm ² , Doboz
Típus	BLF 5.08HC/10/90F SN OR...	Változat
Rendelési szám	1002170000	NYÁK dugaszoló csatlakozó, hüvelyes csatlakozó, 5.08 mm,
GTIN (EAN)	4032248694327	Pólusszám: 10, 90°, PUSH IN aktuátorral, Rögzítési tartomány,
Qty.	30 ST	névleges csatlakozás, max.: 3.31 mm ² , Doboz
Típus	BLF 5.08HC/10/90F SN BK...	Változat
Rendelési szám	1000300001	NYÁK dugaszoló csatlakozó, hüvelyes csatlakozó, 5.08 mm,
GTIN (EAN)	4032248690268	Pólusszám: 10, 90°, PUSH IN aktuátorral, Rögzítési tartomány,
Qty.	30 ST	névleges csatlakozás, max.: 3.31 mm ² , Doboz
Típus	BLF 5.08HC/09/90F SN OR...	Változat
Rendelési szám	1002160000	NYÁK dugaszoló csatlakozó, hüvelyes csatlakozó, 5.08 mm,
GTIN (EAN)	4032248694310	Pólusszám: 9, 90°, PUSH IN aktuátorral, Rögzítési tartomány, névleges
Qty.	30 ST	csatlakozás, max.: 3.31 mm ² , Doboz
Típus	BLF 5.08HC/08/90F SN OR...	Változat
Rendelési szám	1002150000	NYÁK dugaszoló csatlakozó, hüvelyes csatlakozó, 5.08 mm,
GTIN (EAN)	4032248694105	Pólusszám: 8, 90°, PUSH IN aktuátorral, Rögzítési tartomány, névleges
Qty.	36 ST	csatlakozás, max.: 3.31 mm ² , Doboz
Típus	BLF 5.08HC/08/90F SN BK...	Változat
Rendelési szám	1000280001	NYÁK dugaszoló csatlakozó, hüvelyes csatlakozó, 5.08 mm,
GTIN (EAN)	4032248690244	Pólusszám: 8, 90°, PUSH IN aktuátorral, Rögzítési tartomány, névleges
Qty.	36 ST	csatlakozás, max.: 3.31 mm ² , Doboz
Típus	BLF 5.08HC/07/90F SN OR...	Változat
Rendelési szám	1002140000	NYÁK dugaszoló csatlakozó, hüvelyes csatlakozó, 5.08 mm,
GTIN (EAN)	4032248694099	Pólusszám: 7, 90°, PUSH IN aktuátorral, Rögzítési tartomány, névleges
Qty.	36 ST	csatlakozás, max.: 3.31 mm ² , Doboz
Típus	BLF 5.08HC/06/90F SN OR...	Változat
Rendelési szám	1002130000	NYÁK dugaszoló csatlakozó, hüvelyes csatlakozó, 5.08 mm,
GTIN (EAN)	4032248694082	Pólusszám: 6, 90°, PUSH IN aktuátorral, Rögzítési tartomány, névleges
Qty.	42 ST	csatlakozás, max.: 3.31 mm ² , Doboz
Típus	BLF 5.08HC/06/90F SN BK...	Változat
Rendelési szám	1000260001	NYÁK dugaszoló csatlakozó, hüvelyes csatlakozó, 5.08 mm,
GTIN (EAN)	4032248690220	Pólusszám: 6, 90°, PUSH IN aktuátorral, Rögzítési tartomány, névleges
Qty.	42 ST	csatlakozás, max.: 3.31 mm ² , Doboz

WMF 2.5 FU BLZ PE 10-36V SW

Weidmüller Interface GmbH & Co. KG
 Klingenbergstraße 26
 D-32758 Detmold
 Germany

www.weidmueller.com

Tartozékok

Típus	BLF 5.08HC/05/90F SN OR...	Változat
Rendelési szám	1002120000	NYÁK dugaszoló csatlakozó, hüvelyes csatlakozó, 5.08 mm,
GTIN (EAN)	4032248694075	Pólusszám: 5, 90°, PUSH IN aktuátorral, Rögzítési tartomány, névleges
Qty.	48 ST	csatlakozás, max.: 3.31 mm ² , Doboz
Típus	BLF 5.08HC/04/90F SN OR...	Változat
Rendelési szám	1002110000	NYÁK dugaszoló csatlakozó, hüvelyes csatlakozó, 5.08 mm,
GTIN (EAN)	4032248694068	Pólusszám: 4, 90°, PUSH IN aktuátorral, Rögzítési tartomány, névleges
Qty.	60 ST	csatlakozás, max.: 3.31 mm ² , Doboz
Típus	BLF 5.08HC/04/90F SN BK...	Változat
Rendelési szám	1000240001	NYÁK dugaszoló csatlakozó, hüvelyes csatlakozó, 5.08 mm,
GTIN (EAN)	4032248690206	Pólusszám: 4, 90°, PUSH IN aktuátorral, Rögzítési tartomány, névleges
Qty.	60 ST	csatlakozás, max.: 3.31 mm ² , Doboz
Típus	BLF 5.08HC/03/90F SN OR...	Változat
Rendelési szám	1002100000	NYÁK dugaszoló csatlakozó, hüvelyes csatlakozó, 5.08 mm,
GTIN (EAN)	4032248694051	Pólusszám: 3, 90°, PUSH IN aktuátorral, Rögzítési tartomány, névleges
Qty.	72 ST	csatlakozás, max.: 3.31 mm ² , Doboz
Típus	BLF 5.08HC/03/90F SN BK...	Változat
Rendelési szám	1000230001	NYÁK dugaszoló csatlakozó, hüvelyes csatlakozó, 5.08 mm,
GTIN (EAN)	4032248690190	Pólusszám: 3, 90°, PUSH IN aktuátorral, Rögzítési tartomány, névleges
Qty.	72 ST	csatlakozás, max.: 3.31 mm ² , Doboz
Típus	BLF 5.08HC/02/90F SN OR...	Változat
Rendelési szám	1002090000	NYÁK dugaszoló csatlakozó, hüvelyes csatlakozó, 5.08 mm,
GTIN (EAN)	4032248694044	Pólusszám: 2, 90°, PUSH IN aktuátorral, Rögzítési tartomány, névleges
Qty.	90 ST	csatlakozás, max.: 3.31 mm ² , Doboz
Típus	BLF 5.08HC/02/90F SN BK...	Változat
Rendelési szám	1000220001	NYÁK dugaszoló csatlakozó, hüvelyes csatlakozó, 5.08 mm,
GTIN (EAN)	4032248690183	Pólusszám: 2, 90°, PUSH IN aktuátorral, Rögzítési tartomány, névleges
Qty.	90 ST	csatlakozás, max.: 3.31 mm ² , Doboz

WMF 2.5 FU BLZ PE 10-36V SW

Weidmüller Interface GmbH & Co. KG
Klingenbergstraße 26
D-32758 Detmold
Germany

www.weidmueller.com

Tartozékok

BLF 5.08HC/90 SN

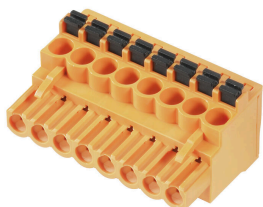

Éppen annyira megbízható, mint a kipróbált és bevizsgált eredeti, innovációs részletekkel:

A BLZP 5,08HC csatlakozóhévely BLF 5.08HC PUSH IN változata új csatlakozórendszert kínál és sokkal kompaktabb kialakítást. A Weidmüller innovatív PUSH IN rugós csatlakozója új irányt mutat, nem igényel szerszámot az egyszerűen elvégezhető vezeték bekötéshez. HC = nagyáramú

A sokoldalúság értelmében a BLF 5.08HC pontosan ugyanannyit kínál, mint a régebbi változatok:

- a három kivezetési irány Önnek a megszokott tervezési rugalmasságot kínálja az alkalmazásaihoz
- négy karima változat, benne a szabadalmaztatott kioldó retesszel, lehetővé teszi a reteszelő kialakítást a felhasználó követelményei alapján
- Használja a BLF 5.08HC és SL 5.08HC dugó kombinációt és érje el a legnagyobb névleges teljesítményt

Általános rendelési adatok

Típus	BLF 5.08HC/02/90 SN BK ...	Változat
Rendelési szám	1000030001	NYÁK dugaszoló csatlakozó, hüvelyes csatlakozó, 5.08 mm, Pólusszám: 2, 90°, PUSH IN aktuátorral, Rögzítési tartomány, névleges csatlakozás, max.: 3.31 mm ² , Doboz
GTIN (EAN)	4032248689965	
Qty.	180 ST	
Típus	BLF 5.08HC/02/90 SN OR ...	Változat
Rendelési szám	1001530000	NYÁK dugaszoló csatlakozó, hüvelyes csatlakozó, 5.08 mm, Pólusszám: 2, 90°, PUSH IN aktuátorral, Rögzítési tartomány, névleges csatlakozás, max.: 3.31 mm ² , Doboz
GTIN (EAN)	4032248693337	
Qty.	180 ST	
Típus	BLF 5.08HC/03/90 SN BK ...	Változat
Rendelési szám	1000040001	NYÁK dugaszoló csatlakozó, hüvelyes csatlakozó, 5.08 mm, Pólusszám: 3, 90°, PUSH IN aktuátorral, Rögzítési tartomány, névleges csatlakozás, max.: 3.31 mm ² , Doboz
GTIN (EAN)	4032248689972	
Qty.	120 ST	
Típus	BLF 5.08HC/03/90 SN OR ...	Változat
Rendelési szám	1001540000	NYÁK dugaszoló csatlakozó, hüvelyes csatlakozó, 5.08 mm, Pólusszám: 3, 90°, PUSH IN aktuátorral, Rögzítési tartomány, névleges csatlakozás, max.: 3.31 mm ² , Doboz
GTIN (EAN)	4032248693344	
Qty.	120 ST	
Típus	BLF 5.08HC/03/90 SN OR ...	Változat
Rendelési szám	2766910000	NYÁK dugaszoló csatlakozó, hüvelyes csatlakozó, 5.08 mm, Pólusszám: 3, 90°, PUSH IN aktuátorral, Rögzítési tartomány, névleges csatlakozás, max.: 3.31 mm ² , Doboz
GTIN (EAN)	4064675022527	
Qty.	120 ST	
Típus	BLF 5.08HC/03/90 SN OR ...	Változat
Rendelési szám	2764380000	NYÁK dugaszoló csatlakozó, hüvelyes csatlakozó, 5.08 mm, Pólusszám: 3, 90°, PUSH IN aktuátorral, Húzórugós csatlakozás, Rögzítési tartomány, névleges csatlakozás, max.: 3.31 mm ² , Doboz
GTIN (EAN)	4064675017332	
Qty.	120 ST	

WMF 2.5 FU BLZ PE 10-36V SW

Weidmüller Interface GmbH & Co. KG
Klingenbergstraße 26
D-32758 Detmold
Germany

www.weidmueller.com

Tartozékok

Típus	BLF 5.08HC/04/90 SN BK ...	Változat
Rendelési szám	1000050001	NYÁK dugaszoló csatlakozó, hüvelyes csatlakozó, 5.08 mm, Pólusszám: 4, 90°, PUSH IN aktuátorral, Rögzítési tartomány, névleges csatlakozás, max.: 3.31 mm ² , Doboz
GTIN (EAN)	4032248689989	
Qty.	90 ST	
Típus	BLF 5.08HC/04/90 SN OR ...	Változat
Rendelési szám	1001550000	NYÁK dugaszoló csatlakozó, hüvelyes csatlakozó, 5.08 mm, Pólusszám: 4, 90°, PUSH IN aktuátorral, Rögzítési tartomány, névleges csatlakozás, max.: 3.31 mm ² , Doboz
GTIN (EAN)	4032248693351	
Qty.	90 ST	
Típus	BLF 5.08HC/05/90 SN BK ...	Változat
Rendelési szám	1000060001	NYÁK dugaszoló csatlakozó, hüvelyes csatlakozó, 5.08 mm, Pólusszám: 5, 90°, PUSH IN aktuátorral, Rögzítési tartomány, névleges csatlakozás, max.: 3.31 mm ² , Doboz
GTIN (EAN)	4032248689996	
Qty.	72 ST	
Típus	BLF 5.08HC/05/90 SN OR ...	Változat
Rendelési szám	1001560000	NYÁK dugaszoló csatlakozó, hüvelyes csatlakozó, 5.08 mm, Pólusszám: 5, 90°, PUSH IN aktuátorral, Rögzítési tartomány, névleges csatlakozás, max.: 3.31 mm ² , Doboz
GTIN (EAN)	4032248693368	
Qty.	72 ST	
Típus	BLF 5.08HC/06/90 SN BK ...	Változat
Rendelési szám	1000070001	NYÁK dugaszoló csatlakozó, hüvelyes csatlakozó, 5.08 mm, Pólusszám: 6, 90°, PUSH IN aktuátorral, Rögzítési tartomány, névleges csatlakozás, max.: 3.31 mm ² , Doboz
GTIN (EAN)	4032248690008	
Qty.	60 ST	
Típus	BLF 5.08HC/06/90 SN OR ...	Változat
Rendelési szám	1001570000	NYÁK dugaszoló csatlakozó, hüvelyes csatlakozó, 5.08 mm, Pólusszám: 6, 90°, PUSH IN aktuátorral, Rögzítési tartomány, névleges csatlakozás, max.: 3.31 mm ² , Doboz
GTIN (EAN)	4032248693375	
Qty.	60 ST	
Típus	BLF 5.08HC/07/90 SN OR ...	Változat
Rendelési szám	1001580000	NYÁK dugaszoló csatlakozó, hüvelyes csatlakozó, 5.08 mm, Pólusszám: 7, 90°, PUSH IN aktuátorral, Rögzítési tartomány, névleges csatlakozás, max.: 3.31 mm ² , Doboz
GTIN (EAN)	4032248693382	
Qty.	48 ST	
Típus	BLF 5.08HC/08/90 SN BK ...	Változat
Rendelési szám	1000090001	NYÁK dugaszoló csatlakozó, hüvelyes csatlakozó, 5.08 mm, Pólusszám: 8, 90°, PUSH IN aktuátorral, Rögzítési tartomány, névleges csatlakozás, max.: 3.31 mm ² , Doboz
GTIN (EAN)	4032248690022	
Qty.	42 ST	
Típus	BLF 5.08HC/08/90 SN OR ...	Változat
Rendelési szám	1001590000	NYÁK dugaszoló csatlakozó, hüvelyes csatlakozó, 5.08 mm, Pólusszám: 8, 90°, PUSH IN aktuátorral, Rögzítési tartomány, névleges csatlakozás, max.: 3.31 mm ² , Doboz
GTIN (EAN)	4032248693399	
Qty.	42 ST	
Típus	BLF 5.08HC/09/90 SN OR ...	Változat
Rendelési szám	1001600000	NYÁK dugaszoló csatlakozó, hüvelyes csatlakozó, 5.08 mm, Pólusszám: 9, 90°, PUSH IN aktuátorral, Rögzítési tartomány, névleges csatlakozás, max.: 3.31 mm ² , Doboz
GTIN (EAN)	4032248693405	
Qty.	36 ST	

WMF 2.5 FU BLZ PE 10-36V SW

Weidmüller Interface GmbH & Co. KG
Klingenbergstraße 26
D-32758 Detmold
Germany

www.weidmueller.com

Tartozékok

Típus	BLF 5.08HC/10/90 SN BK ...	Változat
Rendelési szám	1000110001	NYÁK dugaszoló csatlakozó, hüvelyes csatlakozó, 5.08 mm, Pólusszám: 10, 90°, PUSH IN aktuátorral, Rögzítési tartomány, névleges csatlakozás, max.: 3.31 mm ² , Doboz
GTIN (EAN)	4032248690046	
Qty.	36 ST	
Típus	BLF 5.08HC/10/90 SN OR ...	Változat
Rendelési szám	1001610000	NYÁK dugaszoló csatlakozó, hüvelyes csatlakozó, 5.08 mm, Pólusszám: 10, 90°, PUSH IN aktuátorral, Rögzítési tartomány, névleges csatlakozás, max.: 3.31 mm ² , Doboz
GTIN (EAN)	4032248693412	
Qty.	36 ST	
Típus	BLF 5.08HC/11/90 SN BK ...	Változat
Rendelési szám	1000120001	NYÁK dugaszoló csatlakozó, hüvelyes csatlakozó, 5.08 mm, Pólusszám: 11, 90°, PUSH IN aktuátorral, Rögzítési tartomány, névleges csatlakozás, max.: 3.31 mm ² , Doboz
GTIN (EAN)	4032248690060	
Qty.	30 ST	
Típus	BLF 5.08HC/11/90 SN OR ...	Változat
Rendelési szám	1001620000	NYÁK dugaszoló csatlakozó, hüvelyes csatlakozó, 5.08 mm, Pólusszám: 11, 90°, PUSH IN aktuátorral, Rögzítési tartomány, névleges csatlakozás, max.: 3.31 mm ² , Doboz
GTIN (EAN)	4032248693429	
Qty.	30 ST	
Típus	BLF 5.08HC/12/90 SN BK ...	Változat
Rendelési szám	1000130001	NYÁK dugaszoló csatlakozó, hüvelyes csatlakozó, 5.08 mm, Pólusszám: 12, 90°, PUSH IN aktuátorral, Rögzítési tartomány, névleges csatlakozás, max.: 3.31 mm ² , Doboz
GTIN (EAN)	4032248690084	
Qty.	30 ST	
Típus	BLF 5.08HC/12/90 SN OR ...	Változat
Rendelési szám	1001630000	NYÁK dugaszoló csatlakozó, hüvelyes csatlakozó, 5.08 mm, Pólusszám: 12, 90°, PUSH IN aktuátorral, Rögzítési tartomány, névleges csatlakozás, max.: 3.31 mm ² , Doboz
GTIN (EAN)	4032248693436	
Qty.	30 ST	
Típus	BLF 5.08HC/13/90 SN BK ...	Változat
Rendelési szám	1000140001	NYÁK dugaszoló csatlakozó, hüvelyes csatlakozó, 5.08 mm, Pólusszám: 13, 90°, PUSH IN aktuátorral, Rögzítési tartomány, névleges csatlakozás, max.: 3.31 mm ² , Doboz
GTIN (EAN)	4032248690091	
Qty.	24 ST	
Típus	BLF 5.08HC/13/90 SN OR ...	Változat
Rendelési szám	1001640000	NYÁK dugaszoló csatlakozó, hüvelyes csatlakozó, 5.08 mm, Pólusszám: 13, 90°, PUSH IN aktuátorral, Rögzítési tartomány, névleges csatlakozás, max.: 3.31 mm ² , Doboz
GTIN (EAN)	4032248693443	
Qty.	24 ST	
Típus	BLF 5.08HC/14/90 SN BK ...	Változat
Rendelési szám	1000150001	NYÁK dugaszoló csatlakozó, hüvelyes csatlakozó, 5.08 mm, Pólusszám: 14, 90°, PUSH IN aktuátorral, Rögzítési tartomány, névleges csatlakozás, max.: 3.31 mm ² , Doboz
GTIN (EAN)	4032248690107	
Qty.	24 ST	
Típus	BLF 5.08HC/14/90 SN OR ...	Változat
Rendelési szám	1001650000	NYÁK dugaszoló csatlakozó, hüvelyes csatlakozó, 5.08 mm, Pólusszám: 14, 90°, PUSH IN aktuátorral, Rögzítési tartomány, névleges csatlakozás, max.: 3.31 mm ² , Doboz
GTIN (EAN)	4032248693450	
Qty.	24 ST	

WMF 2.5 FU BLZ PE 10-36V SW

Weidmüller Interface GmbH & Co. KG
Klingenbergstraße 26
D-32758 Detmold
Germany

www.weidmueller.com

Tartozékok

Típus	BLF 5.08HC/15/90 SN OR ...	Változat
Rendelési szám	1001660000	NYÁK dugaszoló csatlakozó, hüvelyes csatlakozó, 5.08 mm,
GTIN (EAN)	4032248693467	Pólusszám: 15, 90°, PUSH IN aktuátorral, Rögzítési tartomány,
Qty.	24 ST	névleges csatlakozás, max.: 3.31 mm ² , Doboz
Típus	BLF 5.08HC/16/90 SN BK ...	Változat
Rendelési szám	1000170001	NYÁK dugaszoló csatlakozó, hüvelyes csatlakozó, 5.08 mm,
GTIN (EAN)	4032248690121	Pólusszám: 16, 90°, PUSH IN aktuátorral, Rögzítési tartomány,
Qty.	18 ST	névleges csatlakozás, max.: 3.31 mm ² , Doboz
Típus	BLF 5.08HC/16/90 SN OR ...	Változat
Rendelési szám	1001670000	NYÁK dugaszoló csatlakozó, hüvelyes csatlakozó, 5.08 mm,
GTIN (EAN)	4032248693474	Pólusszám: 16, 90°, PUSH IN aktuátorral, Rögzítési tartomány,
Qty.	18 ST	névleges csatlakozás, max.: 3.31 mm ² , Doboz
Típus	BLF 5.08HC/17/90 SN BK ...	Változat
Rendelési szám	1000180001	NYÁK dugaszoló csatlakozó, hüvelyes csatlakozó, 5.08 mm,
GTIN (EAN)	4032248690138	Pólusszám: 17, 90°, PUSH IN aktuátorral, Rögzítési tartomány,
Qty.	18 ST	névleges csatlakozás, max.: 3.31 mm ² , Doboz
Típus	BLF 5.08HC/18/90 SN BK ...	Változat
Rendelési szám	1000190001	NYÁK dugaszoló csatlakozó, hüvelyes csatlakozó, 5.08 mm,
GTIN (EAN)	4032248690145	Pólusszám: 18, 90°, PUSH IN aktuátorral, Rögzítési tartomány,
Qty.	18 ST	névleges csatlakozás, max.: 3.31 mm ² , Doboz
Típus	BLF 5.08HC/17/90 SN OR ...	Változat
Rendelési szám	1001680000	NYÁK dugaszoló csatlakozó, hüvelyes csatlakozó, 5.08 mm,
GTIN (EAN)	4032248693481	Pólusszám: 17, 90°, PUSH IN aktuátorral, Rögzítési tartomány,
Qty.	18 ST	névleges csatlakozás, max.: 3.31 mm ² , Doboz
Típus	BLF 5.08HC/18/90 SN OR ...	Változat
Rendelési szám	1001690000	NYÁK dugaszoló csatlakozó, hüvelyes csatlakozó, 5.08 mm,
GTIN (EAN)	4032248693498	Pólusszám: 18, 90°, PUSH IN aktuátorral, Rögzítési tartomány,
Qty.	18 ST	névleges csatlakozás, max.: 3.31 mm ² , Doboz
Típus	BLF 5.08HC/19/90 SN BK ...	Változat
Rendelési szám	1000200001	NYÁK dugaszoló csatlakozó, hüvelyes csatlakozó, 5.08 mm,
GTIN (EAN)	4032248690152	Pólusszám: 19, 90°, PUSH IN aktuátorral, Rögzítési tartomány,
Qty.	18 ST	névleges csatlakozás, max.: 3.31 mm ² , Doboz
Típus	BLF 5.08HC/19/90 SN OR ...	Változat
Rendelési szám	1001700000	NYÁK dugaszoló csatlakozó, hüvelyes csatlakozó, 5.08 mm,
GTIN (EAN)	4032248693504	Pólusszám: 19, 90°, PUSH IN aktuátorral, Rögzítési tartomány,
Qty.	18 ST	névleges csatlakozás, max.: 3.31 mm ² , Doboz
Típus	BLF 5.08HC/20/90 SN OR ...	Változat
Rendelési szám	1001710000	NYÁK dugaszoló csatlakozó, hüvelyes csatlakozó, 5.08 mm,
GTIN (EAN)	4032248693511	Pólusszám: 20, 90°, PUSH IN aktuátorral, Rögzítési tartomány,
Qty.	18 ST	névleges csatlakozás, max.: 3.31 mm ² , Doboz