

WDK 2.5 BLZ/7.62/ZA

Weidmüller Interface GmbH & Co. KG

Klingenbergstraße 26

D-32758 Detmold

Germany

www.weidmueller.com

Product image

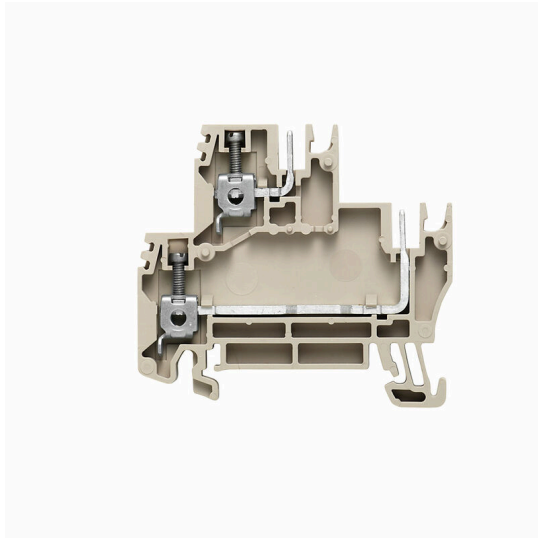

Az energia, a jel és az adatok átvitele örök feladat az elektrotechnikában és a berendezésgyártásban. Sorkapcsainkat a felhasznált szigetelőanyagok, csatlakozórendszerük és kialakításuk emelik ki a konkurens gyártók termékei közül. Egy átmenő sorkapocs egy vagy több vezeték egyesítésére és/vagy csatlakoztatására használható. E sorkapcsok egy vagy több, azonos potenciálú vagy egymással szemben szigetelt csatlakozási szintből épülnek fel.

Általános rendelési adatok

Változat	Többemeletes sorkapocs, Csavaros csatlakozás, sötétbézs, 2.5 mm ² , 400 V, Csatlakozások száma: 2, Szintek száma: 2, TS 35, V-0
Rendelési szám	1038500000
Típus	WDK 2.5 BLZ/7.62/ZA
GTIN (EAN)	4008 19086 1179
Qty.	50 Darab

Műszaki adatok

Tanúsítványok

Jóváhagyások



ROHS Megfelel

Méretek és tömegek

Mélység	52.5 mm	Mélység (coll)	2.0669 inch
Magasság	58 mm	Magasság (coll)	2.2835 inch
Szélesség	7.62 mm	Szélesség (coll)	0.3 inch
Nettó tömeg	11.58 g		

Hőmérsékletek

Tárolási hőmérséklet	-25 °C...55 °C	Ambient temperature	-5 °C...40 °C
Folyamatos üzemi hőmérséklet., min.	-50 °C	Folyamatos üzemi hőmérséklet., max.	120 °C

Termékek környezetvédelmi megfelelése

RoHS megfelelési állapot	Megfelel, kivétel nélkül
REACH SVHC	Nincs 0,1 tömeg% feletti SVHC

Anyag adatok

Alapanyag	Wemid	Szín	sötétbézs
UL 94 éghetőségi osztály	V-0		

Rendszer specifikációk

Változat	2 csavaros csatlakozás - 2 dugaszolható csatlakozás, Összeszerelő csappal, Egyik oldalon szabad vég	Véglap szükséges	Igen
Potenciálok száma	2	Szintek száma	2
Rögzítési pontok száma szintenként	2	Potenciálok száma szintenként	1
Keresztkötött szintek belül	Nem	PE-csatlakozás	Nem
Tartósín	TS 35	N funkció	Nem
PE működés	Nem	PEN funkció	Nem

2 rögzíthető vezeték (H05V/H07V) egyforma keresztmetszettel (névleges csatlakozás)

Csatlakoztatott vezeték keresztmetszete, 2.5 mm ² tömör, két rögzíthető vezeték, max.		Csatlakoztatott vezeték keresztmetszete, 0.5 mm ² tömör, két rögzíthető vezeték, min.	
Vezeték csatlakozási keresztmetszet, finomsodratú, érvéghüvelyekkel DIN 46228/1, 2 rögzíthető vezeték, max.	1.5 mm ²	Vezeték csatlakozási keresztmetszet, finomsodratú, érvéghüvelyekkel DIN 46228/1, 2 rögzíthető vezeték, min.	0.5 mm ²
vezeték keresztmetszet, finomsodratú, két 1.5 mm ² rögzíthető vezeték, max.		Vezeték csatlakozás keresztmetszet, finomsodratú, két rögzíthető vezeték, min.	0.5 mm ²

Kiegészítő műszaki adatok

Nyitott oldala	jobb	Hasonló kapcsok száma	1
Robbanásbiztonság szempontjából bevizsgált változat	Nem	Felszerelés típusa	Felpattintható

WDK 2.5 BLZ/7.62/ZA

Weidmüller Interface GmbH & Co. KG

Klingenbergstraße 26

D-32758 Detmold

Germany

www.weidmueller.com

Műszaki adatok

Méretek

TS 35 eltolás 31.5 mm

Névleges adatok

Névleges keresztmetszet	2.5 mm ²	Névleges feszültség	400 V
Névleges DC feszültség	400 V	Névleges áram	18.5 A
Áram maximum vezetékknál	20 A	Szabványok	IEC 61984, IEC 60947-7-1 szerint
Fajlagos ellenállás az IEC 60947-7-x szerint	1.33 mΩ	Névleges lökőfeszültség	6 kV
Teljesítményvesztés az IEC 60947-7-x szerint	0.77 W	Szennyezés súlyossága	3

Rögzíthető vezetékek (kiegészítő csatlakozás)

Vezeték-keresztmetszet, flexibilis és műanyag gallér DIN 46228/1, további csatlakozás, max.	2.5 mm ²	Csatlakozás típusa, kiegészítő csatlakozás	Csavaros csatlakozás
---	---------------------	--	----------------------

Rögzíthető vezetékek (névleges csatlakozás)

Mérőeszköz, IEC 60947-1	A3	Vezeték csatlakozási keresztmetszet AWG, max.	AWG 12
Csatlakozási irány	oldalt	Meghúzási nyomaték, max.	0.6 Nm
Meghúzási nyomaték, min.	0.4 Nm	Csupaszolási hossz	10 mm
Csatlakozás típusa 2	Csavaros csatlakozás	Csatlakozás típusa	Csavaros csatlakozás
Csatlakozások száma	2	Rögzítési tartomány, névleges csatlakozás, max.	4 mm ²
Rögzítési tartomány, névleges csatlakozás, min.	0.13 mm ²	Biztosítócsavar	M 2.5
Kés mérete	0,6 x 3,5 mm	Vezeték csatlakozási keresztmetszet AWG, min.	AWG 26
Vezeték csatlakozási keresztmetszet, finomsodratú, érvéghüvelyekkel és műanyag gallérokkal DIN 46228/4, névleges csatlakozás, max.	2.5 mm ²	Keresztmetszet csatlakoztatott vezetékhez, finomsodratú, érvéghüvelyekkel és műanyag gallérokkal DIN 46228/4, névleges csatlakozás, min.	0.13 mm ²
Vezeték csatlakozási keresztmetszet, finomsodratú, érvéghüvelyekkel DIN 46228/1, névleges csatlakozás, max.	2.5 mm ²	Vezeték csatlakozás keresztmetszet, finomsodratú, érvéghüvelyekkel DIN 46228/1, névleges csatlakozás, min.	0.13 mm ²
Vezeték csatlakozási keresztmetszet, finomsodratú, max.	4 mm ²	Vezeték csatlakozási keresztmetszet, finomsodratú, min.	0.13 mm ²
Vezeték csatlakozási keresztmetszet, többeres, névleges csatlakozás, max.	4 mm ²	Vezeték csatlakozási keresztmetszet, többeres, névleges csatlakozás, min.	0.13 mm ²
Nyomaték nagysága DMS elektromos csavarhúzóval	1	Vezetékcsatlakozás keresztmetszete, tömör ér, max. névleges csatlakozás	4 mm ²
Vezetékcsatlakozás keresztmetszete, tömör ér, min. névleges csatlakozás	0.13 mm ²	Finomsodratú, min. (névleges csatlakozás)	0.13 mm ²

Általános

Vezeték csatlakozási keresztmetszet AWG, max.	AWG 12	Vezeték csatlakozási keresztmetszet AWG, min.	AWG 26
Szabványok	IEC 61984, IEC 60947-7-1 szerint	Tartósín	TS 35

Műszaki adatok**Besorolások**

ETIM 8.0	EC000897	ETIM 9.0	EC000897
ETIM 10.0	EC000897	ECLASS 14.0	27-25-01-02
ECLASS 15.0	27-25-01-02		

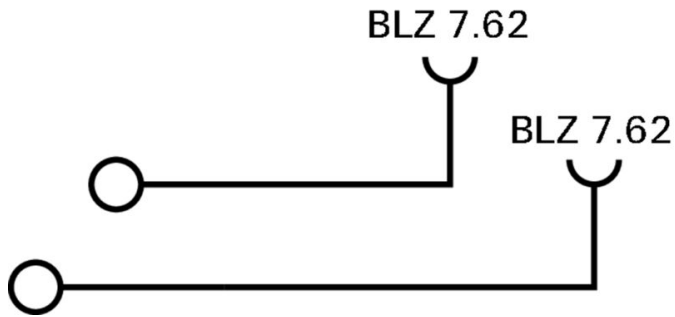

WDK 2.5 BLZ/7.62/ZA

Weidmüller Interface GmbH & Co. KG
Klingenbergstraße 26
D-32758 Detmold
Germany

www.weidmueller.com

Tartozékok

Véglapok és elválasztólapok



Az elválasztólapok és a zárólemezek a sorkapocsblokkok alapvető tartozékai. Az elválasztólapok optikai és elektromos leválasztást biztosítanak a különböző potenciálok és funkcionális csoportok között, fokozva a biztonságot és átlátható elrendezést teremtve a kapcsolószekrényben. A zárólemezek oldalt lezárják a sorkapocsblokk sort, védelmet nyújtanak az aktív részekkel való érintkezés ellen, és biztosítják a tiszta, stabil lezárást. Mindkét komponens pontosan illeszkedik az adott Weidmüller sorkapocsblokk gyártási sorozathoz, hozzájárulva a biztonságos, szabványos és professzionális huzalozás.

Általános rendelési adatok

Típus	WAP WDK2.5/BLZ/O.ZA	Változat
Rendelési szám	1070000000	Véglap sorkapcsokhoz, sötétbézs, Magasság: 45.4 mm, Szélesség: 5.08 mm, V-0, Wemid, Felpattintható: Nem
GTIN (EAN)	4008190191221	
Qty.	20 ST	
Típus	WAP WDK2.5/BLZ/M.ZA	Változat
Rendelési szám	1070100000	Véglap sorkapcsokhoz, sötétbézs, Magasság: 45.4 mm, Szélesség: 5.08 mm, V-0, Wemid, Felpattintható: Nem
GTIN (EAN)	4008190191214	
Qty.	20 ST	

Végbak

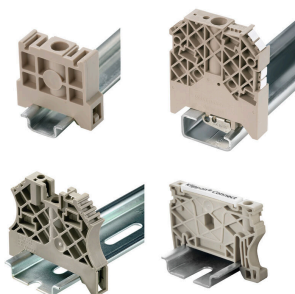

A Weidmüller termékválasztékában vannak végbakok, amelyek garantálják az állandó, megbízható rögzítést a kapocssínen és megakadályozzák az elcsúszást. Rendelkezésre állnak csavaros és csavarok nélküli változatok is. A végbakokon jelölési opciók vannak, akár csoportos jelölések részére is, valamint van rajta egy vizsgálódugó tartó is.

Általános rendelési adatok

Típus	WEW 35/1	Változat
Rendelési szám	1059000000	Végbak, sötétbézs, TS 35, V-2, Wemid, Szélesség: 12 mm, 100 °C
GTIN (EAN)	4008190172282	
Qty.	50 ST	

WDK 2.5 BLZ/7.62/ZA

Weidmüller Interface GmbH & Co. KG
Klingenbergstraße 26
D-32758 Detmold
Germany

www.weidmueller.com

Tartozékok

BLZ 7.62/180



Hüvelyes dugók húzókengyeles csavaros huzalcsatlakozási rendszerrel. A hüvelyes csatlakozók helyet biztosítanak a feliratozáshoz és kóddal lehetnek ellátva.

- 0,20 - 2,5 mm² (IEC) / 26 - 12 AWG (UL)
- 800 V (IEC) / 300 V (UL)
- 18,5 A (IEC) / 15 A (UL)

Általános rendelési adatok

Típus	BLZ 7.62/04/180 SN OR BX	Változat
Rendelési szám	1623070000	NYÁK dugaszoló csatlakozó, hüvelyes csatlakozó, 7.62 mm, Pólusszám: 4, 180°, Csavaros csatlakozás, Rögzítési tartomány, névleges csatlakozás, max.: 3.31 mm ² , Doboz
GTIN (EAN)	4008190194123	
Qty.	100 ST	
Típus	BLZ 7.62/06/180 SN OR BX	Változat
Rendelési szám	1623090000	NYÁK dugaszoló csatlakozó, hüvelyes csatlakozó, 7.62 mm, Pólusszám: 6, 180°, Csavaros csatlakozás, Rögzítési tartomány, névleges csatlakozás, max.: 3.31 mm ² , Doboz
GTIN (EAN)	4008190194147	
Qty.	50 ST	
Típus	BLZ 7.62/08/180 SN OR BX	Változat
Rendelési szám	1623110000	NYÁK dugaszoló csatlakozó, hüvelyes csatlakozó, 7.62 mm, Pólusszám: 8, 180°, Csavaros csatlakozás, Rögzítési tartomány, névleges csatlakozás, max.: 3.31 mm ² , Doboz
GTIN (EAN)	4008190194161	
Qty.	40 ST	

BLZ 7.62/180B

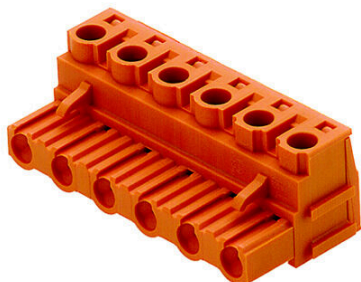

Hüvelyes dugók húzókengyeles csavaros huzalcsatlakozási rendszerrel. A hüvelyes csatlakozók helyet biztosítanak a feliratozáshoz és kóddal lehetnek ellátva.

- 0,20 - 2,5 mm² (IEC) / 26 - 12 AWG (UL)
- 800 V (IEC) / 300 V (UL)
- 18,5 A (IEC) / 15 A (UL)

Általános rendelési adatok

Típus	BLZ 7.62/04/180B SN OR ...	Változat
Rendelési szám	1623400000	NYÁK dugaszoló csatlakozó, hüvelyes csatlakozó, 7.62 mm, Pólusszám: 4, 180°, Csavaros csatlakozás, Rögzítési tartomány, névleges csatlakozás, max.: 3.31 mm ² , Doboz
GTIN (EAN)	4008190194451	
Qty.	100 ST	
Típus	BLZ 7.62/06/180B SN OR ...	Változat
Rendelési szám	1623420000	NYÁK dugaszoló csatlakozó, hüvelyes csatlakozó, 7.62 mm, Pólusszám: 6, 180°, Csavaros csatlakozás, Rögzítési tartomány, névleges csatlakozás, max.: 3.31 mm ² , Doboz
GTIN (EAN)	4008190194475	
Qty.	50 ST	

WDK 2.5 BLZ/7.62/ZA

Weidmüller Interface GmbH & Co. KG
Klingenbergstraße 26
D-32758 Detmold
Germany

www.weidmueller.com

Tartozékok

Típus	BLZ 7.62/08/180B SN OR ...	Változat
Rendelési szám	1623440000	NYÁK dugaszoló csatlakozó, hüvelyes csatlakozó, 7.62 mm, Pólusszám: 8, 180°, Csavaros csatlakozás, Rögzítési tartomány, névleges csatlakozás, max.: 3.31 mm ² , Doboz
GTIN (EAN)	4008190194499	
Qty.	40 ST	

Kódoló elemek



Csak azt kapcsolja össze, amit kell: a megfelelő csatlakozást a megfelelő helyen.

A kódolási elemek és reteszelő eszközök egyértelműen hozzárendelik a csatlakozóelemeket a gyártási és az üzemelési folyamat során

A kódolási elemeket és a reteszelő eszközöket a szerelés előtt vagy a kábelkonfekcionálás fázisában kell behelyezni. A Weidmüller alternatívája: online konfigurálás a változatkonfigurátor segítségével a szállítás előtti előzetes kódoláshoz.

A kapcsolási táblán történő hibás konfekcionálás és az összekötő elemek téves csatlakoztatása többé nem lehetséges.

Az előny: nincs hibakeresés a gyártás során, és nem merül fel a felhasználó által okozott üzemelési hiba.

Általános rendelési adatok

Típus	BLZ/SL KO BK BX	Változat
Rendelési szám	1545710000	NYÁK dugaszoló csatlakozó, Tartozékok, Kódoló elem, fekete, Pólusszám: 1
GTIN (EAN)	4008190087142	
Qty.	50 ST	

Figyelmeztető takaróburkolat

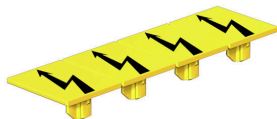

Villámmal ellátott figyelmeztetések növelik az emberek és gépek biztonságát. Ezeket akkor használják, amikor a külső feszültséget jelezni kell az alkalmazás során.

Általános rendelési adatok

Típus	WAD WDU1.5/BLZ/BLA	Változat
Rendelési szám	1577400000	Kapocsfedél, sötétbézs, Wemid, Magasság: 12.75 mm, Szélesség: 9.48 mm, Mélység: 8.85 mm, V-0
GTIN (EAN)	4008190112165	
Qty.	20 ST	

Tartozékok

Üres



A dekafix (DEK) jelölő univerzálisan használható minden vezetékhez és dugaszolható csatlakozóhoz, valamint elektronikus szerelvényekhez. A rendszer ideális rövid számsorokhoz, és nagy számú készen nyomtatott jelölőt is tartalmaz.

Csíkok egylépéses, gyors felszereléshez. A nyomtatás könnyen olvasható, kontrasztos, és négy szélességben kapható.

- Használatra kész jelölők nagy választéka
- Csíkok gyors felszereléshez
- Csatlakozójelölők, minden Weidmüller-kábelcsatlakozóhoz alkalmazhatók
- Kaphatók üres MultiCard formátumban, vagy standard nyomtatással

Egyedi nyomtatáshoz: Kérjük, küldje el az M-Print PRO vagy M-Print PRO Online (telepítés nélkül) jelölőszoftverünk fájlját a címkézési előírásokkal.

Általános rendelési adatok

Típus	DEK 5/5 MC NE WS	Változat
Rendelési szám	1609801044	Dekafix, Sorkapocs jelölő, 5 x 5 mm, Raszter mm-ben (P): 5.00 Weidmueller, fehér
GTIN (EAN)	4008190397111	
Qty.	1000 ST	
Típus	WS 12/6.5 MC NE WS	Változat
Rendelési szám	1609920000	WS, Sorkapocs jelölő, 12 x 6.5 mm, Raszter mm-ben (P): 6.50 Weidmueller, Allen-Bradley, fehér
GTIN (EAN)	4008190203511	
Qty.	540 ST	

Jelölőtartó



A jelölőtartó lehetőséget kínál további, 5 vagy 5,1 mm beosztású standard jelölők beszerelésére. A sarkított tartók opcionálisan összekapcsolhatók, és a Klippon® Connect moduláris sorkapcsok valamennyi standard jelölőcsatornájába beszerelhetők. A szerelési jelölők típusa a rendeltetési jelöléshordozó adott tartozékai alatt található meg.

Általános rendelési adatok

Típus	BZT 1 WS 10/5	Változat
Rendelési szám	1805490000	Tartozékok, Jelölőtartó
GTIN (EAN)	4032248270231	
Qty.	100 ST	
Típus	BZT 1 ZA WS 10/5	Változat
Rendelési szám	1805520000	Tartozékok, Jelölőtartó
GTIN (EAN)	4032248270248	
Qty.	100 ST	

WDK 2.5 BLZ/7.62/ZA

Weidmüller Interface GmbH & Co. KG
Klingenbergstraße 26
D-32758 Detmold
Germany

www.weidmueller.com

Tartozékok

WS 12/6.5

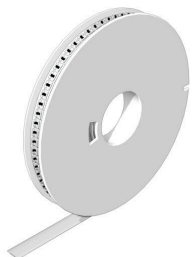

WS/ DEK

A MultiMark sorkapocsjelölők kétkomponensű, innovatív összetételű anyagot használnak. A jelölő kemény alakkontúrja biztonságosan a helyére pattan a csatlakozón. Az elasztikus felület egyszerűvé teszi a jelölő felszerelését. Ez a speciális lyuggatott anyag lehetővé teszi a szalagok kinyújtását, így alkalmazkodva a kisebb méretbeli különbségekhez, melyek összeadódnak, különösen hosszú sorkapocs-tömböknél. További előny: A felületi anyag kiváló nyomtathatósága garantálja a tartós és kopásálló címkézést. A nyomtató 300 dpi felbontásának köszönhetően a felirat könnyen olvasható.

A MultiMark előnyei:

- Kompatibilis a W, Z, P és SAK sorozatú sorkapcsokkal
- Szilárd megtartás és tartós nyomtatás
- A folytonos szalagokkal időt takaríthat meg a felszerelésnél
- Az innovatív kompozit anyagnak köszönhetően egyszerű felszerelés
- Hely a többsoros nyomtatáshoz

Általános rendelési adatok

Típus	WS 12/6.5 MM WS	Változat
Rendelési szám	2619930000	WS, Sorkapocs jelölő, 12 x 6.5 mm, Weidmueller, fehér
GTIN (EAN)	4050118626155	
Qty.	600 ST	

BLDF 5.08/180 SN

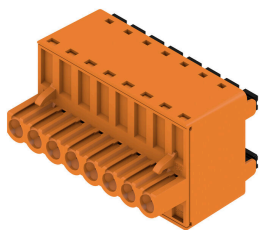

A nagy teljesítményű busz alkalmazásokhoz használt erőteljes összekapcsolt megoldás 400 V-os kisegítő energialáncok esetében is használható, 18.5 A áramtovábbítási kapacitással. A nagy szorító kapacitás (2,5 mm² huzalkeresztmetszet) különösen előnyös hosszú buszkábelek vagy nagyáramok esetében az alacsony feszültségcsökkenés miatt.

Négy peremes aljzat változat, beleértve a szabadalmaztatott kioldó reteszt, amely lehetővé teszi a felhasználóbarát kihúzási kialakításokat.

Specifikációk:

- 0,20 - 2,5 mm² (IEC) / 26 - 12 AWG (UL)
- 400 V (IEC)
- 18,5 A (IEC)

Általános rendelési adatok

Típus	BLDF 5.08/02/180 SN BK ...	Változat
Rendelési szám	1000860000	NYÁK dugaszoló csatlakozó, hüvelyes csatlakozó, 5.08 mm, Pólusszám: 2, 180°, PUSH IN aktuátorral, Rögzítési tartomány, névleges csatlakozás, max.: 3.31 mm ² , Doboz
GTIN (EAN)	4032248817030	
Qty.	120 ST	

WDK 2.5 BLZ/7.62/ZA

Weidmüller Interface GmbH & Co. KG
Klingenbergstraße 26
D-32758 Detmold
Germany

www.weidmueller.com

Tartozékok

Típus	BLDF 5.08/02/180 SN OR ...	Változat
Rendelési szám	1001150000	NYÁK dugaszoló csatlakozó, hüvelyes csatlakozó, 5.08 mm,
GTIN (EAN)	4032248818020	Pólusszám: 2, 180°, PUSH IN aktuátorral, Rögzítési tartomány,
Qty.	120 ST	névleges csatlakozás, max.: 3.31 mm ² , Doboz
Típus	BLDF 5.08/03/180 SN BK ...	Változat
Rendelési szám	1000870000	NYÁK dugaszoló csatlakozó, hüvelyes csatlakozó, 5.08 mm,
GTIN (EAN)	4032248817276	Pólusszám: 3, 180°, PUSH IN aktuátorral, Rögzítési tartomány,
Qty.	80 ST	névleges csatlakozás, max.: 3.31 mm ² , Doboz
Típus	BLDF 5.08/03/180 SN OR ...	Változat
Rendelési szám	1001160000	NYÁK dugaszoló csatlakozó, hüvelyes csatlakozó, 5.08 mm,
GTIN (EAN)	4032248817726	Pólusszám: 3, 180°, PUSH IN aktuátorral, Rögzítési tartomány,
Qty.	80 ST	névleges csatlakozás, max.: 3.31 mm ² , Doboz
Típus	BLDF 5.08/03/180 SN OR ...	Változat
Rendelési szám	2759190000	NYÁK dugaszoló csatlakozó, hüvelyes csatlakozó, 5.08 mm,
GTIN (EAN)	4064675007289	Pólusszám: 3, 180°, PUSH IN aktuátorral, Húzórugós csatlakozás,
Qty.	80 ST	Rögzítési tartomány, névleges csatlakozás, max.: 3.31 mm ² , Doboz
Típus	BLDF 5.08/04/180 SN BK ...	Változat
Rendelési szám	1000880000	NYÁK dugaszoló csatlakozó, hüvelyes csatlakozó, 5.08 mm,
GTIN (EAN)	4032248817269	Pólusszám: 4, 180°, PUSH IN aktuátorral, Rögzítési tartomány,
Qty.	60 ST	névleges csatlakozás, max.: 3.31 mm ² , Doboz
Típus	BLDF 5.08/04/180 SN OR ...	Változat
Rendelési szám	1001170000	NYÁK dugaszoló csatlakozó, hüvelyes csatlakozó, 5.08 mm,
GTIN (EAN)	4032248818075	Pólusszám: 4, 180°, PUSH IN aktuátorral, Rögzítési tartomány,
Qty.	60 ST	névleges csatlakozás, max.: 3.31 mm ² , Doboz
Típus	BLDF 5.08/05/180 SN BK ...	Változat
Rendelési szám	1000890000	NYÁK dugaszoló csatlakozó, hüvelyes csatlakozó, 5.08 mm,
GTIN (EAN)	4032248817078	Pólusszám: 5, 180°, PUSH IN aktuátorral, Rögzítési tartomány,
Qty.	48 ST	névleges csatlakozás, max.: 3.31 mm ² , Doboz
Típus	BLDF 5.08/05/180 SN OR ...	Változat
Rendelési szám	1001180000	NYÁK dugaszoló csatlakozó, hüvelyes csatlakozó, 5.08 mm,
GTIN (EAN)	4032248818228	Pólusszám: 5, 180°, PUSH IN aktuátorral, Rögzítési tartomány,
Qty.	48 ST	névleges csatlakozás, max.: 3.31 mm ² , Doboz
Típus	BLDF 5.08/06/180 SN BK ...	Változat
Rendelési szám	1000900000	NYÁK dugaszoló csatlakozó, hüvelyes csatlakozó, 5.08 mm,
GTIN (EAN)	4032248817412	Pólusszám: 6, 180°, PUSH IN aktuátorral, Rögzítési tartomány,
Qty.	40 ST	névleges csatlakozás, max.: 3.31 mm ² , Doboz
Típus	BLDF 5.08/06/180 SN OR ...	Változat
Rendelési szám	1001190000	NYÁK dugaszoló csatlakozó, hüvelyes csatlakozó, 5.08 mm,
GTIN (EAN)	4032248818174	Pólusszám: 6, 180°, PUSH IN aktuátorral, Rögzítési tartomány,
Qty.	40 ST	névleges csatlakozás, max.: 3.31 mm ² , Doboz

WDK 2.5 BLZ/7.62/ZA

Weidmüller Interface GmbH & Co. KG
Klingenbergstraße 26
D-32758 Detmold
Germany

www.weidmueller.com

Tartozékok

Típus	BLDF 5.08/07/180 SN BK ...	Változat
Rendelési szám	1000910000	NYÁK dugaszoló csatlakozó, hüvelyes csatlakozó, 5.08 mm, Pólusszám: 7, 180°, PUSH IN aktuátorral, Rögzítési tartomány, névleges csatlakozás, max.: 3.31 mm ² , Doboz
GTIN (EAN)	4032248817450	
Qty.	32 ST	
Típus	BLDF 5.08/07/180 SN OR ...	Változat
Rendelési szám	1001200000	NYÁK dugaszoló csatlakozó, hüvelyes csatlakozó, 5.08 mm, Pólusszám: 7, 180°, PUSH IN aktuátorral, Rögzítési tartomány, névleges csatlakozás, max.: 3.31 mm ² , Doboz
GTIN (EAN)	4032248817535	
Qty.	32 ST	
Típus	BLDF 5.08/08/180 SN BK ...	Változat
Rendelési szám	1000920000	NYÁK dugaszoló csatlakozó, hüvelyes csatlakozó, 5.08 mm, Pólusszám: 8, 180°, PUSH IN aktuátorral, Rögzítési tartomány, névleges csatlakozás, max.: 3.31 mm ² , Doboz
GTIN (EAN)	4032248817092	
Qty.	28 ST	
Típus	BLDF 5.08/08/180 SN OR ...	Változat
Rendelési szám	1001210000	NYÁK dugaszoló csatlakozó, hüvelyes csatlakozó, 5.08 mm, Pólusszám: 8, 180°, PUSH IN aktuátorral, Rögzítési tartomány, névleges csatlakozás, max.: 3.31 mm ² , Doboz
GTIN (EAN)	4032248817573	
Qty.	28 ST	

BLDF 5.08/180F SN

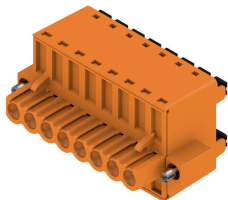

A nagy teljesítményű busz alkalmazásokhoz használt erőteljes összekapcsolt megoldás 400 V-os kiegészítő energialáncok esetében is használható, 18.5 A áramtovábbítási kapacitással. A nagy szorító kapacitás (2,5 mm² huzalkeresztmetszet) különösen előnyös hosszú buszkábelek vagy nagyáramok esetében az alacsony feszültségcsökkenés miatt.

Négy peremes aljzat változat, beleértve a szabadalmaztatott kioldó reteszt, amely lehetővé teszi a felhasználóbarát kihúzási kialakításokat.

Specifikációk:

- 0,20 - 2,5 mm² (IEC) / 26 - 12 AWG (UL)
- 400 V (IEC)
- 18,5 A (IEC)

Általános rendelési adatok

Típus	BLDF 5.08/02/180F SN BK...	Változat
Rendelési szám	1000930000	NYÁK dugaszoló csatlakozó, hüvelyes csatlakozó, 5.08 mm, Pólusszám: 2, 180°, PUSH IN aktuátorral, Rögzítési tartomány, névleges csatlakozás, max.: 3.31 mm ² , Doboz
GTIN (EAN)	4032248817252	
Qty.	60 ST	
Típus	BLDF 5.08/02/180F SN OR...	Változat
Rendelési szám	1001220000	NYÁK dugaszoló csatlakozó, hüvelyes csatlakozó, 5.08 mm, Pólusszám: 2, 180°, PUSH IN aktuátorral, Rögzítési tartomány, névleges csatlakozás, max.: 3.31 mm ² , Doboz
GTIN (EAN)	4032248817955	
Qty.	60 ST	
Típus	BLDF 5.08/03/180F SN BK...	Változat
Rendelési szám	1000950000	NYÁK dugaszoló csatlakozó, hüvelyes csatlakozó, 5.08 mm, Pólusszám: 3, 180°, PUSH IN aktuátorral, Rögzítési tartomány, névleges csatlakozás, max.: 3.31 mm ² , Doboz
GTIN (EAN)	4032248817085	
Qty.	48 ST	

WDK 2.5 BLZ/7.62/ZA

Weidmüller Interface GmbH & Co. KG

Klingenbergstraße 26

D-32758 Detmold

Germany

www.weidmueller.com

Tartozékok

Típus	BLDF 5.08/03/180F SN OR...	Változat
Rendelési szám	1012060000	NYÁK dugaszoló csatlakozó, hüvelyes csatlakozó, 5.08 mm,
GTIN (EAN)	4032248818037	Pólusszám: 3, 180°, PUSH IN aktuátorral, Rögzítési tartomány,
Qty.	48 ST	névleges csatlakozás, max.: 3.31 mm ² , Doboz
Típus	BLDF 5.08/04/180F SN BK...	Változat
Rendelési szám	1000960000	NYÁK dugaszoló csatlakozó, hüvelyes csatlakozó, 5.08 mm,
GTIN (EAN)	4032248817344	Pólusszám: 4, 180°, PUSH IN aktuátorral, Rögzítési tartomány,
Qty.	40 ST	névleges csatlakozás, max.: 3.31 mm ² , Doboz
Típus	BLDF 5.08/04/180F SN OR...	Változat
Rendelési szám	1059420000	NYÁK dugaszoló csatlakozó, hüvelyes csatlakozó, 5.08 mm,
GTIN (EAN)	4032248817894	Pólusszám: 4, 180°, PUSH IN aktuátorral, Rögzítési tartomány,
Qty.	40 ST	névleges csatlakozás, max.: 3.31 mm ² , Doboz
Típus	BLDF 5.08/05/180F SN BK...	Változat
Rendelési szám	1000970000	NYÁK dugaszoló csatlakozó, hüvelyes csatlakozó, 5.08 mm,
GTIN (EAN)	4032248817337	Pólusszám: 5, 180°, PUSH IN aktuátorral, Rögzítési tartomány,
Qty.	32 ST	névleges csatlakozás, max.: 3.31 mm ² , Doboz
Típus	BLDF 5.08/05/180F SN OR...	Változat
Rendelési szám	1065080000	NYÁK dugaszoló csatlakozó, hüvelyes csatlakozó, 5.08 mm,
GTIN (EAN)	4032248817856	Pólusszám: 5, 180°, PUSH IN aktuátorral, Rögzítési tartomány,
Qty.	32 ST	névleges csatlakozás, max.: 3.31 mm ² , Doboz
Típus	BLDF 5.08/06/180F SN BK...	Változat
Rendelési szám	1000980000	NYÁK dugaszoló csatlakozó, hüvelyes csatlakozó, 5.08 mm,
GTIN (EAN)	4032248817375	Pólusszám: 6, 180°, PUSH IN aktuátorral, Rögzítési tartomány,
Qty.	28 ST	névleges csatlakozás, max.: 3.31 mm ² , Doboz
Típus	BLDF 5.08/06/180F SN OR...	Változat
Rendelési szám	1065090000	NYÁK dugaszoló csatlakozó, hüvelyes csatlakozó, 5.08 mm,
GTIN (EAN)	4032248817801	Pólusszám: 6, 180°, PUSH IN aktuátorral, Rögzítési tartomány,
Qty.	28 ST	névleges csatlakozás, max.: 3.31 mm ² , Doboz
Típus	BLDF 5.08/07/180F SN BK...	Változat
Rendelési szám	1000990000	NYÁK dugaszoló csatlakozó, hüvelyes csatlakozó, 5.08 mm,
GTIN (EAN)	4032248817474	Pólusszám: 7, 180°, PUSH IN aktuátorral, Rögzítési tartomány,
Qty.	24 ST	névleges csatlakozás, max.: 3.31 mm ² , Doboz
Típus	BLDF 5.08/07/180F SN OR...	Változat
Rendelési szám	1065110000	NYÁK dugaszoló csatlakozó, hüvelyes csatlakozó, 5.08 mm,
GTIN (EAN)	4032248817832	Pólusszám: 7, 180°, PUSH IN aktuátorral, Rögzítési tartomány,
Qty.	24 ST	névleges csatlakozás, max.: 3.31 mm ² , Doboz
Típus	BLDF 5.08/08/180F SN BK...	Változat
Rendelési szám	1001000000	NYÁK dugaszoló csatlakozó, hüvelyes csatlakozó, 5.08 mm,
GTIN (EAN)	4032248817559	Pólusszám: 8, 180°, PUSH IN aktuátorral, Rögzítési tartomány,
Qty.	24 ST	névleges csatlakozás, max.: 3.31 mm ² , Doboz

WDK 2.5 BLZ/7.62/ZA

Weidmüller Interface GmbH & Co. KG
Klingenbergstraße 26
D-32758 Detmold
Germany

www.weidmueller.com

Tartozékok

Típus	BLDF 5.08/08/180F SN OR...	Változat
Rendelési szám	1065120000	NYÁK dugaszoló csatlakozó, hüvelyes csatlakozó, 5.08 mm,
GTIN (EAN)	4032248817658	Pólusszám: 8, 180°, PUSH IN aktuátorral, Rögzítési tartomány,
Qty.	24 ST	névleges csatlakozás, max.: 3.31 mm ² , Doboz

BLF 5.08HC/90F SN



Éppen annyira megbízható, mint a kipróbált és bevizsgált eredeti, innovációs részletekkel:

A BLZP 5,08HC csatlakozóhüvely BLF 5.08HC PUSH IN változata új csatlakozórendszert kínál és sokkal kompaktabb kialakítást. A Weidmüller innovatív PUSH IN rugós csatlakozója új irányt mutat, nem igényel szerszámot az egyszerűen elvégezhető vezeték bekötéshez. HC = nagyáramú

A sokoldalúság értelmében a BLF 5.08HC pontosan ugyanannyit kínál, mint a régebbi változatok:

- a három kivezetési irány Önnek a megszokott tervezési rugalmasságot kínálja az alkalmazásaihoz
- négy karima változat, benne a szabadalmaztatott kioldó retesszel, lehetővé teszi a reteszelő kialakítást a felhasználó követelményei alapján
- Használja a BLF 5.08HC és SL 5.08HC dugó kombinációt és érje el a legnagyobb névleges teljesítményt

Általános rendelési adatok

Típus	BLF 5.08HC/21/90F SN OR...	Változat
Rendelési szám	1477230000	NYÁK dugaszoló csatlakozó, hüvelyes csatlakozó, 5.08 mm,
GTIN (EAN)	4050118284546	Pólusszám: 21, 90°, PUSH IN aktuátorral, Rögzítési tartomány,
Qty.	12 ST	névleges csatlakozás, max.: 3.31 mm ² , Doboz
Típus	BLF 5.08HC/20/90F SN OR...	Változat
Rendelési szám	1002270000	NYÁK dugaszoló csatlakozó, hüvelyes csatlakozó, 5.08 mm,
GTIN (EAN)	4032248694433	Pólusszám: 20, 90°, PUSH IN aktuátorral, Rögzítési tartomány,
Qty.	12 ST	névleges csatlakozás, max.: 3.31 mm ² , Doboz
Típus	BLF 5.08HC/19/90F SN OR...	Változat
Rendelési szám	1002260000	NYÁK dugaszoló csatlakozó, hüvelyes csatlakozó, 5.08 mm,
GTIN (EAN)	4032248694419	Pólusszám: 19, 90°, PUSH IN aktuátorral, Rögzítési tartomány,
Qty.	12 ST	névleges csatlakozás, max.: 3.31 mm ² , Doboz
Típus	BLF 5.08HC/18/90F SN OR...	Változat
Rendelési szám	1002250000	NYÁK dugaszoló csatlakozó, hüvelyes csatlakozó, 5.08 mm,
GTIN (EAN)	4032248694402	Pólusszám: 18, 90°, PUSH IN aktuátorral, Rögzítési tartomány,
Qty.	18 ST	névleges csatlakozás, max.: 3.31 mm ² , Doboz
Típus	BLF 5.08HC/16/90F SN OR...	Változat
Rendelési szám	1002230000	NYÁK dugaszoló csatlakozó, hüvelyes csatlakozó, 5.08 mm,
GTIN (EAN)	4032248694389	Pólusszám: 16, 90°, PUSH IN aktuátorral, Rögzítési tartomány,
Qty.	18 ST	névleges csatlakozás, max.: 3.31 mm ² , Doboz

Tartozékok

Típus	BLF 5.08HC/17/90F SN OR...	Változat
Rendelési szám	1002240000	NYÁK dugaszoló csatlakozó, hüvelyes csatlakozó, 5.08 mm,
GTIN (EAN)	4032248694396	Pólusszám: 17, 90°, PUSH IN aktuátorral, Rögzítési tartomány,
Qty.	18 ST	névleges csatlakozás, max.: 3.31 mm ² , Doboz
Típus	BLF 5.08HC/16/90F SN BK...	Változat
Rendelési szám	1000360001	NYÁK dugaszoló csatlakozó, hüvelyes csatlakozó, 5.08 mm,
GTIN (EAN)	4032248690329	Pólusszám: 16, 90°, PUSH IN aktuátorral, Rögzítési tartomány,
Qty.	18 ST	névleges csatlakozás, max.: 3.31 mm ² , Doboz
Típus	BLF 5.08HC/15/90F SN OR...	Változat
Rendelési szám	1002220000	NYÁK dugaszoló csatlakozó, hüvelyes csatlakozó, 5.08 mm,
GTIN (EAN)	4032248694372	Pólusszám: 15, 90°, PUSH IN aktuátorral, Rögzítési tartomány,
Qty.	18 ST	névleges csatlakozás, max.: 3.31 mm ² , Doboz
Típus	BLF 5.08HC/14/90F SN OR...	Változat
Rendelési szám	1002210000	NYÁK dugaszoló csatlakozó, hüvelyes csatlakozó, 5.08 mm,
GTIN (EAN)	4032248694365	Pólusszám: 14, 90°, PUSH IN aktuátorral, Rögzítési tartomány,
Qty.	18 ST	névleges csatlakozás, max.: 3.31 mm ² , Doboz
Típus	BLF 5.08HC/13/90F SN OR...	Változat
Rendelési szám	1002200000	NYÁK dugaszoló csatlakozó, hüvelyes csatlakozó, 5.08 mm,
GTIN (EAN)	4032248694358	Pólusszám: 13, 90°, PUSH IN aktuátorral, Rögzítési tartomány,
Qty.	24 ST	névleges csatlakozás, max.: 3.31 mm ² , Doboz
Típus	BLF 5.08HC/12/90F SN OR...	Változat
Rendelési szám	1002190000	NYÁK dugaszoló csatlakozó, hüvelyes csatlakozó, 5.08 mm,
GTIN (EAN)	4032248694341	Pólusszám: 12, 90°, PUSH IN aktuátorral, Rögzítési tartomány,
Qty.	24 ST	névleges csatlakozás, max.: 3.31 mm ² , Doboz
Típus	BLF 5.08HC/12/90F SN BK...	Változat
Rendelési szám	1000320001	NYÁK dugaszoló csatlakozó, hüvelyes csatlakozó, 5.08 mm,
GTIN (EAN)	4032248690282	Pólusszám: 12, 90°, PUSH IN aktuátorral, Rögzítési tartomány,
Qty.	24 ST	névleges csatlakozás, max.: 3.31 mm ² , Doboz
Típus	BLF 5.08HC/11/90F SN OR...	Változat
Rendelési szám	1002180000	NYÁK dugaszoló csatlakozó, hüvelyes csatlakozó, 5.08 mm,
GTIN (EAN)	4032248694334	Pólusszám: 11, 90°, PUSH IN aktuátorral, Rögzítési tartomány,
Qty.	24 ST	névleges csatlakozás, max.: 3.31 mm ² , Doboz
Típus	BLF 5.08HC/10/90F SN OR...	Változat
Rendelési szám	1002170000	NYÁK dugaszoló csatlakozó, hüvelyes csatlakozó, 5.08 mm,
GTIN (EAN)	4032248694327	Pólusszám: 10, 90°, PUSH IN aktuátorral, Rögzítési tartomány,
Qty.	30 ST	névleges csatlakozás, max.: 3.31 mm ² , Doboz
Típus	BLF 5.08HC/10/90F SN BK...	Változat
Rendelési szám	1000300001	NYÁK dugaszoló csatlakozó, hüvelyes csatlakozó, 5.08 mm,
GTIN (EAN)	4032248690268	Pólusszám: 10, 90°, PUSH IN aktuátorral, Rögzítési tartomány,
Qty.	30 ST	névleges csatlakozás, max.: 3.31 mm ² , Doboz

WDK 2.5 BLZ/7.62/ZA

Weidmüller Interface GmbH & Co. KG
 Klingenbergstraße 26
 D-32758 Detmold
 Germany

www.weidmueller.com

Tartozékok

Típus	BLF 5.08HC/09/90F SN OR...	Változat
Rendelési szám	1002160000	NYÁK dugaszoló csatlakozó, hüvelyes csatlakozó, 5.08 mm, Pólusszám: 9, 90°, PUSH IN aktuátorral, Rögzítési tartomány, névleges csatlakozás, max.: 3.31 mm ² , Doboz
GTIN (EAN)	4032248694310	
Qty.	30 ST	
Típus	BLF 5.08HC/08/90F SN OR...	Változat
Rendelési szám	1002150000	NYÁK dugaszoló csatlakozó, hüvelyes csatlakozó, 5.08 mm, Pólusszám: 8, 90°, PUSH IN aktuátorral, Rögzítési tartomány, névleges csatlakozás, max.: 3.31 mm ² , Doboz
GTIN (EAN)	4032248694105	
Qty.	36 ST	
Típus	BLF 5.08HC/08/90F SN BK...	Változat
Rendelési szám	1000280001	NYÁK dugaszoló csatlakozó, hüvelyes csatlakozó, 5.08 mm, Pólusszám: 8, 90°, PUSH IN aktuátorral, Rögzítési tartomány, névleges csatlakozás, max.: 3.31 mm ² , Doboz
GTIN (EAN)	4032248690244	
Qty.	36 ST	
Típus	BLF 5.08HC/07/90F SN OR...	Változat
Rendelési szám	1002140000	NYÁK dugaszoló csatlakozó, hüvelyes csatlakozó, 5.08 mm, Pólusszám: 7, 90°, PUSH IN aktuátorral, Rögzítési tartomány, névleges csatlakozás, max.: 3.31 mm ² , Doboz
GTIN (EAN)	4032248694099	
Qty.	36 ST	
Típus	BLF 5.08HC/06/90F SN BK...	Változat
Rendelési szám	1000260001	NYÁK dugaszoló csatlakozó, hüvelyes csatlakozó, 5.08 mm, Pólusszám: 6, 90°, PUSH IN aktuátorral, Rögzítési tartomány, névleges csatlakozás, max.: 3.31 mm ² , Doboz
GTIN (EAN)	4032248690220	
Qty.	42 ST	
Típus	BLF 5.08HC/06/90F SN OR...	Változat
Rendelési szám	1002130000	NYÁK dugaszoló csatlakozó, hüvelyes csatlakozó, 5.08 mm, Pólusszám: 6, 90°, PUSH IN aktuátorral, Rögzítési tartomány, névleges csatlakozás, max.: 3.31 mm ² , Doboz
GTIN (EAN)	4032248694082	
Qty.	42 ST	
Típus	BLF 5.08HC/05/90F SN OR...	Változat
Rendelési szám	1002120000	NYÁK dugaszoló csatlakozó, hüvelyes csatlakozó, 5.08 mm, Pólusszám: 5, 90°, PUSH IN aktuátorral, Rögzítési tartomány, névleges csatlakozás, max.: 3.31 mm ² , Doboz
GTIN (EAN)	4032248694075	
Qty.	48 ST	
Típus	BLF 5.08HC/04/90F SN OR...	Változat
Rendelési szám	1002110000	NYÁK dugaszoló csatlakozó, hüvelyes csatlakozó, 5.08 mm, Pólusszám: 4, 90°, PUSH IN aktuátorral, Rögzítési tartomány, névleges csatlakozás, max.: 3.31 mm ² , Doboz
GTIN (EAN)	4032248694068	
Qty.	60 ST	
Típus	BLF 5.08HC/04/90F SN BK...	Változat
Rendelési szám	1000240001	NYÁK dugaszoló csatlakozó, hüvelyes csatlakozó, 5.08 mm, Pólusszám: 4, 90°, PUSH IN aktuátorral, Rögzítési tartomány, névleges csatlakozás, max.: 3.31 mm ² , Doboz
GTIN (EAN)	4032248690206	
Qty.	60 ST	
Típus	BLF 5.08HC/03/90F SN OR...	Változat
Rendelési szám	1002100000	NYÁK dugaszoló csatlakozó, hüvelyes csatlakozó, 5.08 mm, Pólusszám: 3, 90°, PUSH IN aktuátorral, Rögzítési tartomány, névleges csatlakozás, max.: 3.31 mm ² , Doboz
GTIN (EAN)	4032248694051	
Qty.	72 ST	

WDK 2.5 BLZ/7.62/ZA

Weidmüller Interface GmbH & Co. KG
Klingenbergstraße 26
D-32758 Detmold
Germany

www.weidmueller.com

Tartozékok

Típus	BLF 5.08HC/03/90F SN BK...	Változat
Rendelési szám	1000230001	NYÁK dugaszoló csatlakozó, hüvelyes csatlakozó, 5.08 mm, Pólusszám: 3, 90°, PUSH IN aktuátorral, Rögzítési tartomány, névleges csatlakozás, max.: 3.31 mm ² , Doboz
GTIN (EAN)	4032248690190	
Qty.	72 ST	
Típus	BLF 5.08HC/02/90F SN OR...	Változat
Rendelési szám	1002090000	NYÁK dugaszoló csatlakozó, hüvelyes csatlakozó, 5.08 mm, Pólusszám: 2, 90°, PUSH IN aktuátorral, Rögzítési tartomány, névleges csatlakozás, max.: 3.31 mm ² , Doboz
GTIN (EAN)	4032248694044	
Qty.	90 ST	
Típus	BLF 5.08HC/02/90F SN BK...	Változat
Rendelési szám	1000220001	NYÁK dugaszoló csatlakozó, hüvelyes csatlakozó, 5.08 mm, Pólusszám: 2, 90°, PUSH IN aktuátorral, Rögzítési tartomány, névleges csatlakozás, max.: 3.31 mm ² , Doboz
GTIN (EAN)	4032248690183	
Qty.	90 ST	

BLF 5.08HC/90 SN

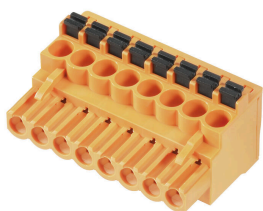

Éppen annyira megbízható, mint a kipróbált és bevizsgált eredeti, innovációs részletekkel:

A BLZP 5.08HC csatlakozóhüvely BLF 5.08HC PUSH IN változata új csatlakozórendszert kínál és sokkal kompaktabb kialakítást. A Weidmüller innovatív PUSH IN rugós csatlakozója új irányt mutat, nem igényel szerszámot az egyszerűen elvégezhető vezeték bekötéshez. HC = nagyáramú

A sokoldalúság értelmében a BLF 5.08HC pontosan ugyanannyit kínál, mint a régebbi változatok:

- a három kivezeti irány Önnek a megszokott tervezési rugalmasságot kínálja az alkalmazásaihoz
- négy karima változat, benne a szabadalmaztatott kioldó retesszel, lehetővé teszi a reteszelő kialakítást a felhasználó követelményei alapján
- Használja a BLF 5.08HC és SL 5.08HC dugó kombinációt és érje el a legnagyobb névleges teljesítményt

Általános rendelési adatok

Típus	BLF 5.08HC/02/90 SN BK ...	Változat
Rendelési szám	1000030001	NYÁK dugaszoló csatlakozó, hüvelyes csatlakozó, 5.08 mm, Pólusszám: 2, 90°, PUSH IN aktuátorral, Rögzítési tartomány, névleges csatlakozás, max.: 3.31 mm ² , Doboz
GTIN (EAN)	4032248689965	
Qty.	180 ST	
Típus	BLF 5.08HC/02/90 SN OR ...	Változat
Rendelési szám	1001530000	NYÁK dugaszoló csatlakozó, hüvelyes csatlakozó, 5.08 mm, Pólusszám: 2, 90°, PUSH IN aktuátorral, Rögzítési tartomány, névleges csatlakozás, max.: 3.31 mm ² , Doboz
GTIN (EAN)	4032248693337	
Qty.	180 ST	
Típus	BLF 5.08HC/03/90 SN BK ...	Változat
Rendelési szám	1000040001	NYÁK dugaszoló csatlakozó, hüvelyes csatlakozó, 5.08 mm, Pólusszám: 3, 90°, PUSH IN aktuátorral, Rögzítési tartomány, névleges csatlakozás, max.: 3.31 mm ² , Doboz
GTIN (EAN)	4032248689972	
Qty.	120 ST	

WDK 2.5 BLZ/7.62/ZA

Weidmüller Interface GmbH & Co. KG
Klingenbergstraße 26
D-32758 Detmold
Germany

www.weidmueller.com

Tartozékok

Típus	BLF 5.08HC/03/90 SN OR ...	Változat
Rendelési szám	1001540000	NYÁK dugaszoló csatlakozó, hüvelyes csatlakozó, 5.08 mm, Pólusszám: 3, 90°, PUSH IN aktuátorral, Rögzítési tartomány, névleges csatlakozás, max.: 3.31 mm ² , Doboz
GTIN (EAN)	4032248693344	
Qty.	120 ST	
Típus	BLF 5.08HC/03/90 SN OR ...	Változat
Rendelési szám	2766910000	NYÁK dugaszoló csatlakozó, hüvelyes csatlakozó, 5.08 mm, Pólusszám: 3, 90°, PUSH IN aktuátorral, Rögzítési tartomány, névleges csatlakozás, max.: 3.31 mm ² , Doboz
GTIN (EAN)	4064675022527	
Qty.	120 ST	
Típus	BLF 5.08HC/03/90 SN OR ...	Változat
Rendelési szám	2764380000	NYÁK dugaszoló csatlakozó, hüvelyes csatlakozó, 5.08 mm, Pólusszám: 3, 90°, PUSH IN aktuátorral, Húzórugós csatlakozás, Rögzítési tartomány, névleges csatlakozás, max.: 3.31 mm ² , Doboz
GTIN (EAN)	4064675017332	
Qty.	120 ST	
Típus	BLF 5.08HC/04/90 SN BK ...	Változat
Rendelési szám	1000050001	NYÁK dugaszoló csatlakozó, hüvelyes csatlakozó, 5.08 mm, Pólusszám: 4, 90°, PUSH IN aktuátorral, Rögzítési tartomány, névleges csatlakozás, max.: 3.31 mm ² , Doboz
GTIN (EAN)	4032248689989	
Qty.	90 ST	
Típus	BLF 5.08HC/04/90 SN OR ...	Változat
Rendelési szám	1001550000	NYÁK dugaszoló csatlakozó, hüvelyes csatlakozó, 5.08 mm, Pólusszám: 4, 90°, PUSH IN aktuátorral, Rögzítési tartomány, névleges csatlakozás, max.: 3.31 mm ² , Doboz
GTIN (EAN)	4032248693351	
Qty.	90 ST	
Típus	BLF 5.08HC/05/90 SN BK ...	Változat
Rendelési szám	1000060001	NYÁK dugaszoló csatlakozó, hüvelyes csatlakozó, 5.08 mm, Pólusszám: 5, 90°, PUSH IN aktuátorral, Rögzítési tartomány, névleges csatlakozás, max.: 3.31 mm ² , Doboz
GTIN (EAN)	4032248689996	
Qty.	72 ST	
Típus	BLF 5.08HC/05/90 SN OR ...	Változat
Rendelési szám	1001560000	NYÁK dugaszoló csatlakozó, hüvelyes csatlakozó, 5.08 mm, Pólusszám: 5, 90°, PUSH IN aktuátorral, Rögzítési tartomány, névleges csatlakozás, max.: 3.31 mm ² , Doboz
GTIN (EAN)	4032248693368	
Qty.	72 ST	
Típus	BLF 5.08HC/06/90 SN BK ...	Változat
Rendelési szám	1000070001	NYÁK dugaszoló csatlakozó, hüvelyes csatlakozó, 5.08 mm, Pólusszám: 6, 90°, PUSH IN aktuátorral, Rögzítési tartomány, névleges csatlakozás, max.: 3.31 mm ² , Doboz
GTIN (EAN)	4032248690008	
Qty.	60 ST	
Típus	BLF 5.08HC/06/90 SN OR ...	Változat
Rendelési szám	1001570000	NYÁK dugaszoló csatlakozó, hüvelyes csatlakozó, 5.08 mm, Pólusszám: 6, 90°, PUSH IN aktuátorral, Rögzítési tartomány, névleges csatlakozás, max.: 3.31 mm ² , Doboz
GTIN (EAN)	4032248693375	
Qty.	60 ST	
Típus	BLF 5.08HC/07/90 SN OR ...	Változat
Rendelési szám	1001580000	NYÁK dugaszoló csatlakozó, hüvelyes csatlakozó, 5.08 mm, Pólusszám: 7, 90°, PUSH IN aktuátorral, Rögzítési tartomány, névleges csatlakozás, max.: 3.31 mm ² , Doboz
GTIN (EAN)	4032248693382	
Qty.	48 ST	

Tartozékok

Típus	BLF 5.08HC/08/90 SN BK ...	Változat
Rendelési szám	1000090001	NYÁK dugaszoló csatlakozó, hüvelyes csatlakozó, 5.08 mm,
GTIN (EAN)	4032248690022	Pólusszám: 8, 90°, PUSH IN aktuátorral, Rögzítési tartomány, névleges
Qty.	42 ST	csatlakozás, max.: 3.31 mm ² , Doboz
Típus	BLF 5.08HC/08/90 SN OR ...	Változat
Rendelési szám	1001590000	NYÁK dugaszoló csatlakozó, hüvelyes csatlakozó, 5.08 mm,
GTIN (EAN)	4032248693399	Pólusszám: 8, 90°, PUSH IN aktuátorral, Rögzítési tartomány, névleges
Qty.	42 ST	csatlakozás, max.: 3.31 mm ² , Doboz
Típus	BLF 5.08HC/09/90 SN OR ...	Változat
Rendelési szám	1001600000	NYÁK dugaszoló csatlakozó, hüvelyes csatlakozó, 5.08 mm,
GTIN (EAN)	4032248693405	Pólusszám: 9, 90°, PUSH IN aktuátorral, Rögzítési tartomány, névleges
Qty.	36 ST	csatlakozás, max.: 3.31 mm ² , Doboz
Típus	BLF 5.08HC/10/90 SN BK ...	Változat
Rendelési szám	1000110001	NYÁK dugaszoló csatlakozó, hüvelyes csatlakozó, 5.08 mm,
GTIN (EAN)	4032248690046	Pólusszám: 10, 90°, PUSH IN aktuátorral, Rögzítési tartomány,
Qty.	36 ST	névleges csatlakozás, max.: 3.31 mm ² , Doboz
Típus	BLF 5.08HC/10/90 SN OR ...	Változat
Rendelési szám	1001610000	NYÁK dugaszoló csatlakozó, hüvelyes csatlakozó, 5.08 mm,
GTIN (EAN)	4032248693412	Pólusszám: 10, 90°, PUSH IN aktuátorral, Rögzítési tartomány,
Qty.	36 ST	névleges csatlakozás, max.: 3.31 mm ² , Doboz
Típus	BLF 5.08HC/11/90 SN BK ...	Változat
Rendelési szám	1000120001	NYÁK dugaszoló csatlakozó, hüvelyes csatlakozó, 5.08 mm,
GTIN (EAN)	4032248690060	Pólusszám: 11, 90°, PUSH IN aktuátorral, Rögzítési tartomány,
Qty.	30 ST	névleges csatlakozás, max.: 3.31 mm ² , Doboz
Típus	BLF 5.08HC/11/90 SN OR ...	Változat
Rendelési szám	1001620000	NYÁK dugaszoló csatlakozó, hüvelyes csatlakozó, 5.08 mm,
GTIN (EAN)	4032248693429	Pólusszám: 11, 90°, PUSH IN aktuátorral, Rögzítési tartomány,
Qty.	30 ST	névleges csatlakozás, max.: 3.31 mm ² , Doboz
Típus	BLF 5.08HC/12/90 SN BK ...	Változat
Rendelési szám	1000130001	NYÁK dugaszoló csatlakozó, hüvelyes csatlakozó, 5.08 mm,
GTIN (EAN)	4032248690084	Pólusszám: 12, 90°, PUSH IN aktuátorral, Rögzítési tartomány,
Qty.	30 ST	névleges csatlakozás, max.: 3.31 mm ² , Doboz
Típus	BLF 5.08HC/12/90 SN OR ...	Változat
Rendelési szám	1001630000	NYÁK dugaszoló csatlakozó, hüvelyes csatlakozó, 5.08 mm,
GTIN (EAN)	4032248693436	Pólusszám: 12, 90°, PUSH IN aktuátorral, Rögzítési tartomány,
Qty.	30 ST	névleges csatlakozás, max.: 3.31 mm ² , Doboz
Típus	BLF 5.08HC/13/90 SN BK ...	Változat
Rendelési szám	1000140001	NYÁK dugaszoló csatlakozó, hüvelyes csatlakozó, 5.08 mm,
GTIN (EAN)	4032248690091	Pólusszám: 13, 90°, PUSH IN aktuátorral, Rögzítési tartomány,
Qty.	24 ST	névleges csatlakozás, max.: 3.31 mm ² , Doboz

WDK 2.5 BLZ/7.62/ZA

Weidmüller Interface GmbH & Co. KG

Klingenbergstraße 26

D-32758 Detmold

Germany

www.weidmueller.com

Tartozékok

Típus	BLF 5.08HC/13/90 SN OR ...	Változat
Rendelési szám	1001640000	NYÁK dugaszoló csatlakozó, hüvelyes csatlakozó, 5.08 mm,
GTIN (EAN)	4032248693443	Pólusszám: 13, 90°, PUSH IN aktuátorral, Rögzítési tartomány,
Qty.	24 ST	névleges csatlakozás, max.: 3.31 mm ² , Doboz
Típus	BLF 5.08HC/14/90 SN BK ...	Változat
Rendelési szám	1000150001	NYÁK dugaszoló csatlakozó, hüvelyes csatlakozó, 5.08 mm,
GTIN (EAN)	4032248690107	Pólusszám: 14, 90°, PUSH IN aktuátorral, Rögzítési tartomány,
Qty.	24 ST	névleges csatlakozás, max.: 3.31 mm ² , Doboz
Típus	BLF 5.08HC/14/90 SN OR ...	Változat
Rendelési szám	1001650000	NYÁK dugaszoló csatlakozó, hüvelyes csatlakozó, 5.08 mm,
GTIN (EAN)	4032248693450	Pólusszám: 14, 90°, PUSH IN aktuátorral, Rögzítési tartomány,
Qty.	24 ST	névleges csatlakozás, max.: 3.31 mm ² , Doboz
Típus	BLF 5.08HC/15/90 SN OR ...	Változat
Rendelési szám	1001660000	NYÁK dugaszoló csatlakozó, hüvelyes csatlakozó, 5.08 mm,
GTIN (EAN)	4032248693467	Pólusszám: 15, 90°, PUSH IN aktuátorral, Rögzítési tartomány,
Qty.	24 ST	névleges csatlakozás, max.: 3.31 mm ² , Doboz
Típus	BLF 5.08HC/16/90 SN BK ...	Változat
Rendelési szám	1000170001	NYÁK dugaszoló csatlakozó, hüvelyes csatlakozó, 5.08 mm,
GTIN (EAN)	4032248690121	Pólusszám: 16, 90°, PUSH IN aktuátorral, Rögzítési tartomány,
Qty.	18 ST	névleges csatlakozás, max.: 3.31 mm ² , Doboz
Típus	BLF 5.08HC/16/90 SN OR ...	Változat
Rendelési szám	1001670000	NYÁK dugaszoló csatlakozó, hüvelyes csatlakozó, 5.08 mm,
GTIN (EAN)	4032248693474	Pólusszám: 16, 90°, PUSH IN aktuátorral, Rögzítési tartomány,
Qty.	18 ST	névleges csatlakozás, max.: 3.31 mm ² , Doboz
Típus	BLF 5.08HC/17/90 SN BK ...	Változat
Rendelési szám	1000180001	NYÁK dugaszoló csatlakozó, hüvelyes csatlakozó, 5.08 mm,
GTIN (EAN)	4032248690138	Pólusszám: 17, 90°, PUSH IN aktuátorral, Rögzítési tartomány,
Qty.	18 ST	névleges csatlakozás, max.: 3.31 mm ² , Doboz
Típus	BLF 5.08HC/17/90 SN OR ...	Változat
Rendelési szám	1001680000	NYÁK dugaszoló csatlakozó, hüvelyes csatlakozó, 5.08 mm,
GTIN (EAN)	4032248693481	Pólusszám: 17, 90°, PUSH IN aktuátorral, Rögzítési tartomány,
Qty.	18 ST	névleges csatlakozás, max.: 3.31 mm ² , Doboz
Típus	BLF 5.08HC/18/90 SN BK ...	Változat
Rendelési szám	1000190001	NYÁK dugaszoló csatlakozó, hüvelyes csatlakozó, 5.08 mm,
GTIN (EAN)	4032248690145	Pólusszám: 18, 90°, PUSH IN aktuátorral, Rögzítési tartomány,
Qty.	18 ST	névleges csatlakozás, max.: 3.31 mm ² , Doboz
Típus	BLF 5.08HC/18/90 SN OR ...	Változat
Rendelési szám	1001690000	NYÁK dugaszoló csatlakozó, hüvelyes csatlakozó, 5.08 mm,
GTIN (EAN)	4032248693498	Pólusszám: 18, 90°, PUSH IN aktuátorral, Rögzítési tartomány,
Qty.	18 ST	névleges csatlakozás, max.: 3.31 mm ² , Doboz

WDK 2.5 BLZ/7.62/ZA

Weidmüller Interface GmbH & Co. KG
 Klingenbergstraße 26
 D-32758 Detmold
 Germany

www.weidmueller.com

Tartozékok

Típus	BLF 5.08HC/19/90 SN BK ...	Változat
Rendelési szám	1000200001	NYÁK dugaszoló csatlakozó, hüvelyes csatlakozó, 5.08 mm, Pólusszám: 19, 90°, PUSH IN aktuátorral, Rögzítési tartomány, névleges csatlakozás, max.: 3.31 mm ² , Doboz
GTIN (EAN)	4032248690152	
Qty.	18 ST	
Típus	BLF 5.08HC/19/90 SN OR ...	Változat
Rendelési szám	1001700000	NYÁK dugaszoló csatlakozó, hüvelyes csatlakozó, 5.08 mm, Pólusszám: 19, 90°, PUSH IN aktuátorral, Rögzítési tartomány, névleges csatlakozás, max.: 3.31 mm ² , Doboz
GTIN (EAN)	4032248693504	
Qty.	18 ST	
Típus	BLF 5.08HC/20/90 SN OR ...	Változat
Rendelési szám	1001710000	NYÁK dugaszoló csatlakozó, hüvelyes csatlakozó, 5.08 mm, Pólusszám: 20, 90°, PUSH IN aktuátorral, Rögzítési tartomány, névleges csatlakozás, max.: 3.31 mm ² , Doboz
GTIN (EAN)	4032248693511	
Qty.	18 ST	