

RSS113060

Weidmüller Interface GmbH & Co. KG
Klingenbergstraße 26
D-32758 Detmold
Germany

www.weidmueller.com

Illustration du produit



Figure similaire

Relais individuels pour TERMSERIES

- Relais électromécaniques
- Différents matériaux des contacts

Informations générales de commande

Version	TERMSERIES, Relais, Nombre des contacts: 1, Inverseur AgNi, Tension nominale: 60 V DC, Courant permanent: 6 A, Raccordement enfichable, Levier de forçage disponible: Non
Référence	4061630000
Type	RSS113060
GTIN (EAN)	4032248252275
Qté.	20 Pièce

RSS113060

Weidmüller Interface GmbH & Co. KG

Klingenbergstraße 26

D-32758 Detmold

Germany

www.weidmueller.com

Caractéristiques techniques

Agréments

Agréments



ROHS	Conforme
UL File Number Search	Site Web UL
Certificat N° (cURus)	E351070

Dimensions et poids

Profondeur	15 mm	Profondeur (pouces)	0.5906 inch
Hauteur	28 mm	Hauteur (pouces)	1.1024 inch
Largeur	5 mm	Largeur (pouces)	0.1968 inch
Poids net	6 g		

Températures

Température de stockage	-40 °C...85 °C	Température ambiante	-40 °C...85 °C
Température de fonctionnement		Humidité	5...85 % d'humidité rel., pas de condensation

Conformité environnementale du produit

Statut de conformité RoHS	Conforme sans exemption
REACH SVHC	Pas de SVHC au-dessus de 0,1 % en poids

Classifications

ETIM 8.0	EC001437	ETIM 9.0	EC001437
ETIM 10.0	EC001437	ECLASS 14.0	27-37-16-01
ECLASS 15.0	27-37-16-01		

Données de mesure UL

Certificat N° (cURus)	E351070
-----------------------	---------

Côté commande

Tension nominale	60 V DC	Courant nominal DC	3 mA
Puissance nominale	180 mW	Résistance de bobine	20570 Ω ± 10 %
Indicateur d'état	Non		

Côté charge

Tension de commutation nominale	250 V AC	Fréquence de commutation max. à charge nominale	0.1 Hz
Tension de commutation AC, max.	250 V	Tension de commutation DC, max.	250 V
Courant à la mise sous tension	20 A / 20 ms	Puissance de commutation AC (résistif), max.	1500 VA
Puissance de commutation DC (résistif), max.	144 W @ 24 V	Retard à la mise s. tension	<8 ms
Retard à la coupure	<4 ms	Type de contact	1 CO contact (AgNi)
Durée de vie mécanique	5 x 10 ⁶ manœuvres	Puissance min. de commutation	1 mA @ 24 V, 10 mA @ 10 V, 100 mA @ 5 V

RSS113060

Weidmüller Interface GmbH & Co. KG
 Klingenbergstraße 26
 D-32758 Detmold
 Germany

www.weidmueller.com

Caractéristiques techniques

Caractéristiques générales

Lever de forçage disponible	Non	Indicateur de position du commutateur mécanique	Non
Couleur	blanc	Classe d'inflammabilité selon UL 94	V-0

Coordination de l'isolation

Lignes d'air et de fuite côté commande - ≥ 6 mm côté charge		Rigidité de tension côté commande - côté charge	4 kVeff / 1 min.
Rigidité diélectrique des contacts ouverts	1 kVeff / 1 min	Degré de protection	IP67

Informations supplémentaires sur les agréments / standards

Certificat N° (VDE)	40029391	Certificat N° (cURus)	E351070
---------------------	----------	-----------------------	---------

Caractéristiques de raccordement

Technique de raccordement de conducteurs	Raccordement enfichable
--	-------------------------

Schéma



Vue des broches par dessous

Graph



Durée de vie électrique Charge résistive 230 V AC

Dimensional drawing



Miscellaneous

Type code electromechanical relay (TERMSERIES)

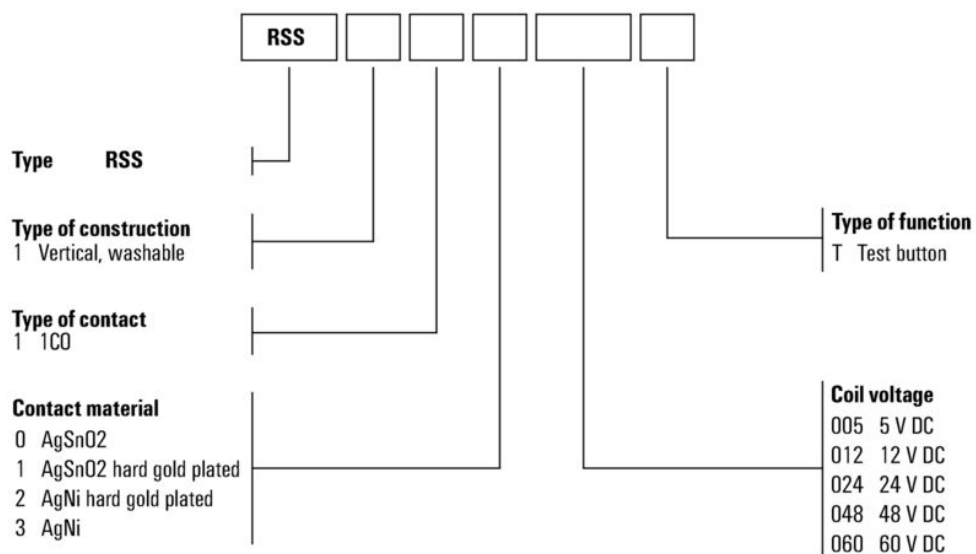

Clé de codage des modèles

RSS113060

Weidmüller Interface GmbH & Co. KG
 Klingenbergstraße 26
 D-32758 Detmold
 Germany

www.weidmueller.com

Accessoires

Raccordement à vis

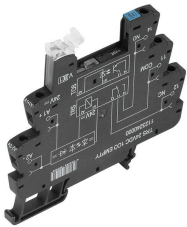

Prises vides TERMSERIES avec :

- 1 contact inverseur
- Entrée multi-tension unique de 24 à 230 V UC
- Tensions d'entrée avec repérage coloré : DC : bleu, UC : blanc
- Grâce à une conception de haute qualité et à l'absence d'arêtes vives, il n'y a pas de risque de blessure lors de l'installation
- Plaques de séparation pour la séparation optique et le renforcement de l'isolation

Informations générales de commande

Type	TRS 60VUC 1CO EMPTY	Version	
Référence	1123280000	TERMSERIES, Socle relais, Nombre des contacts: 1, Inverseur, Tension	
GTIN (EAN)	4032248905270	nominale: 60 V UC ±10 %, Courant permanent: 10 A, Raccordement	
Qté.	10 ST	vissé	

Raccordement à ressort



Prises vides TERMSERIES avec :

- 1 contact inverseur
- Entrée multi-tension unique de 24 à 230 V UC
- Tensions d'entrée avec repérage coloré : DC : bleu, UC : blanc
- Grâce à une conception de haute qualité et à l'absence d'arêtes vives, il n'y a pas de risque de blessure lors de l'installation
- Plaques de séparation pour la séparation optique et le renforcement de l'isolation

Informations générales de commande

Type	TRZ 60VUC 1CO EMPTY	Version	
Référence	1123400000	TERMSERIES, Socle relais, Nombre des contacts: 1, Inverseur, Tension	
GTIN (EAN)	4032248905546	nominale: 60 V UC ±10 %, Courant permanent: 10 A, Raccordement	
Qté.	10 ST	à ressort	

Raccordement PUSH-IN

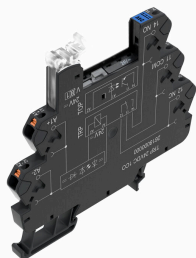

Prises vides TERMSERIES avec :

- 1 contact inverseur
- Entrée multi-tension unique de 24 à 230 V UC
- Tensions d'entrée avec repérage coloré : DC : bleu, UC : blanc
- Grâce à une conception de haute qualité et à l'absence d'arêtes vives, il n'y a pas de risque de blessure lors de l'installation
- Plaques de séparation pour la séparation optique et le renforcement de l'isolation

Informations générales de commande

Type	TRP 60VUC 1CO EMPTY	Version	
Référence	2618900000	TERMSERIES, Socle relais, Nombre des contacts: 1, Inverseur, Tension	
GTIN (EAN)	4050118669930	nominale: 60 V UC ±10 %, Courant permanent: 10 A, PUSH IN	
Qté.	10 ST		

RSS113060

Weidmüller Interface GmbH & Co. KG
 Klingenbergstraße 26
 D-32758 Detmold
 Germany

www.weidmueller.com

Accessoires

Raccordement à vis



Prises vides TERMSERIES avec :

- 1 contact inverseur
- Entrée multi-tension unique de 24 à 230 V UC
- Tensions d'entrée avec repérage coloré : DC : bleu, UC : blanc
- Grâce à une conception de haute qualité et à l'absence d'arêtes vives, il n'y a pas de risque de blessure lors de l'installation
- Plaques de séparation pour la séparation optique et le renforcement de l'isolation

Informations générales de commande

Type	TRS 120VAC RC 1CO EMPTY	Version	
Référence	1123310000	TERMSERIES, Socle relais, Nombre des contacts: 1, Inverseur,	
GTIN (EAN)	4032248905317	Tension nominale: 120 V AC ±10 %, Courant permanent: 10 A,	
Qté.	10 ST	Raccordement vissé	

Raccordement à ressort



Prises vides TERMSERIES avec :

- 1 contact inverseur
- Entrée multi-tension unique de 24 à 230 V UC
- Tensions d'entrée avec repérage coloré : DC : bleu, UC : blanc
- Grâce à une conception de haute qualité et à l'absence d'arêtes vives, il n'y a pas de risque de blessure lors de l'installation
- Plaques de séparation pour la séparation optique et le renforcement de l'isolation

Informations générales de commande

Type	TRZ 120VAC RC 1CO EMPTY	Version	
Référence	1123430000	TERMSERIES, Socle relais, Nombre des contacts: 1, Inverseur,	
GTIN (EAN)	4032248905188	Tension nominale: 120 V AC ±10 %, Courant permanent: 10 A,	
Qté.	10 ST	Raccordement à ressort	

Raccordement PUSH-IN

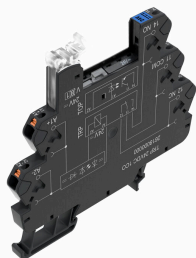

Prises vides TERMSERIES avec :

- 1 contact inverseur
- Entrée multi-tension unique de 24 à 230 V UC
- Tensions d'entrée avec repérage coloré : DC : bleu, UC : blanc
- Grâce à une conception de haute qualité et à l'absence d'arêtes vives, il n'y a pas de risque de blessure lors de l'installation
- Plaques de séparation pour la séparation optique et le renforcement de l'isolation

Informations générales de commande

Type	TRP 120VAC RC 1CO EMPTY	Version	
Référence	2618880000	TERMSERIES, Socle relais, Nombre des contacts: 1, Inverseur, Tension	
GTIN (EAN)	4050118669954	nominale: 120 V AC ±10 %, Courant permanent: 10 A, PUSH IN	
Qté.	10 ST		

RSS113060

Weidmüller Interface GmbH & Co. KG
 Klingenbergstraße 26
 D-32758 Detmold
 Germany

www.weidmueller.com

Accessoires

Raccordement à vis



Prises vides TERMSERIES avec :

- 1 contact inverseur
- Entrée multi-tension unique de 24 à 230 V UC
- Tensions d'entrée avec repérage coloré : DC : bleu, UC : blanc
- Grâce à une conception de haute qualité et à l'absence d'arêtes vives, il n'y a pas de risque de blessure lors de l'installation
- Plaques de séparation pour la séparation optique et le renforcement de l'isolation

Informations générales de commande

Type	TRS 120VUC 1CO EMPTY	Version	
Référence	1123290000	TERMSERIES, Socle relais, Nombre des contacts: 1, Inverseur,	
GTIN (EAN)	4032248905461	Tension nominale: 120 V UC ±10 %, Courant permanent: 10 A,	
Qté.	10 ST	Raccordement vissé	

Raccordement à ressort

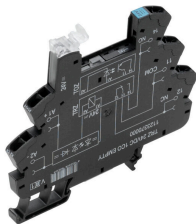

Prises vides TERMSERIES avec :

- 1 contact inverseur
- Entrée multi-tension unique de 24 à 230 V UC
- Tensions d'entrée avec repérage coloré : DC : bleu, UC : blanc
- Grâce à une conception de haute qualité et à l'absence d'arêtes vives, il n'y a pas de risque de blessure lors de l'installation
- Plaques de séparation pour la séparation optique et le renforcement de l'isolation

Informations générales de commande

Type	TRZ 120VUC 1CO EMPTY	Version	
Référence	1123410000	TERMSERIES, Socle relais, Nombre des contacts: 1, Inverseur,	
GTIN (EAN)	4032248905690	Tension nominale: 120 V UC ±10 %, Courant permanent: 10 A,	
Qté.	10 ST	Raccordement à ressort	

Raccordement PUSH-IN

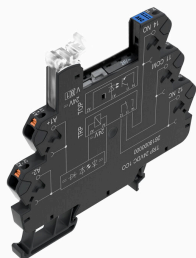

Prises vides TERMSERIES avec :

- 1 contact inverseur
- Entrée multi-tension unique de 24 à 230 V UC
- Tensions d'entrée avec repérage coloré : DC : bleu, UC : blanc
- Grâce à une conception de haute qualité et à l'absence d'arêtes vives, il n'y a pas de risque de blessure lors de l'installation
- Plaques de séparation pour la séparation optique et le renforcement de l'isolation

Informations générales de commande

Type	TRP 120VUC 1CO EMPTY	Version	
Référence	2618950000	TERMSERIES, Socle relais, Nombre des contacts: 1, Inverseur, Tension	
GTIN (EAN)	4050118667585	nominale: 120 V UC ±10 %, Courant permanent: 10 A, PUSH IN	
Qté.	10 ST		

RSS113060

Weidmüller Interface GmbH & Co. KG
 Klingenbergstraße 26
 D-32758 Detmold
 Germany

www.weidmueller.com

Accessoires

Raccordement à vis



Prises vides TERMSERIES avec :

- 1 contact inverseur
- Entrée multi-tension unique de 24 à 230 V UC
- Tensions d'entrée avec repérage coloré : DC : bleu, UC : blanc
- Grâce à une conception de haute qualité et à l'absence d'arêtes vives, il n'y a pas de risque de blessure lors de l'installation
- Plaques de séparation pour la séparation optique et le renforcement de l'isolation

Informations générales de commande

Type	TRS 230VAC RC 1CO EMPTY	Version
Référence	1123320000	TERMSERIES, Socle relais, Nombre des contacts: 1, Inverseur,
GTIN (EAN)	4032248905522	Tension nominale: 230 V AC ±10 %, Courant permanent: 10 A,
Qté.	10 ST	Raccordement vissé

Raccordement à ressort

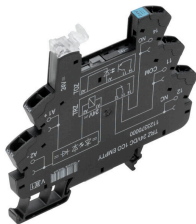

Prises vides TERMSERIES avec :

- 1 contact inverseur
- Entrée multi-tension unique de 24 à 230 V UC
- Tensions d'entrée avec repérage coloré : DC : bleu, UC : blanc
- Grâce à une conception de haute qualité et à l'absence d'arêtes vives, il n'y a pas de risque de blessure lors de l'installation
- Plaques de séparation pour la séparation optique et le renforcement de l'isolation

Informations générales de commande

Type	TRZ 230VAC RC 1CO EMPTY	Version
Référence	1123440000	TERMSERIES, Socle relais, Nombre des contacts: 1, Inverseur,
GTIN (EAN)	4032248905171	Tension nominale: 230 V AC ±10 %, Courant permanent: 10 A,
Qté.	10 ST	Raccordement à ressort

Raccordement PUSH-IN

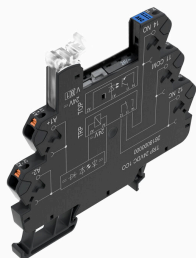

Prises vides TERMSERIES avec :

- 1 contact inverseur
- Entrée multi-tension unique de 24 à 230 V UC
- Tensions d'entrée avec repérage coloré : DC : bleu, UC : blanc
- Grâce à une conception de haute qualité et à l'absence d'arêtes vives, il n'y a pas de risque de blessure lors de l'installation
- Plaques de séparation pour la séparation optique et le renforcement de l'isolation

Informations générales de commande

Type	TRP 230VAC RC 1CO EMPTY	Version
Référence	2618890000	TERMSERIES, Socle relais, Nombre des contacts: 1, Inverseur, Tension
GTIN (EAN)	4050118669947	nominale: 230 V AC ±10 %, Courant permanent: 10 A, PUSH IN
Qté.	10 ST	

RSS113060

Weidmüller Interface GmbH & Co. KG
 Klingenbergstraße 26
 D-32758 Detmold
 Germany

www.weidmueller.com

Accessoires

Raccordement à vis

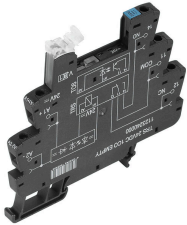

Prises vides TERMSERIES avec :

- 1 contact inverseur
- Entrée multi-tension unique de 24 à 230 V UC
- Tensions d'entrée avec repérage coloré : DC : bleu, UC : blanc
- Grâce à une conception de haute qualité et à l'absence d'arêtes vives, il n'y a pas de risque de blessure lors de l'installation
- Plaques de séparation pour la séparation optique et le renforcement de l'isolation

Informations générales de commande

Type	TRS 230VUC 1CO EMPTY	Version
Référence	1123300000	TERMSERIES, Socle relais, Nombre des contacts: 1, Inverseur,
GTIN (EAN)	4032248905515	Tension nominale: 230 V UC ±10 %, Courant permanent: 10 A,
Qté.	10 ST	Raccordement vissé

Raccordement à ressort

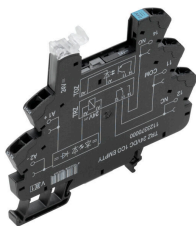

Prises vides TERMSERIES avec :

- 1 contact inverseur
- Entrée multi-tension unique de 24 à 230 V UC
- Tensions d'entrée avec repérage coloré : DC : bleu, UC : blanc
- Grâce à une conception de haute qualité et à l'absence d'arêtes vives, il n'y a pas de risque de blessure lors de l'installation
- Plaques de séparation pour la séparation optique et le renforcement de l'isolation

Informations générales de commande

Type	TRZ 230VUC 1CO EMPTY	Version
Référence	1123420000	TERMSERIES, Socle relais, Nombre des contacts: 1, Inverseur,
GTIN (EAN)	4032248905683	Tension nominale: 230 V UC ±10 %, Courant permanent: 10 A,
Qté.	10 ST	Raccordement à ressort

Raccordement PUSH-IN

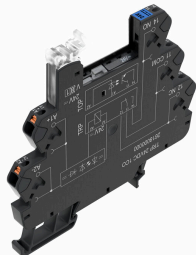

Prises vides TERMSERIES avec :

- 1 contact inverseur
- Entrée multi-tension unique de 24 à 230 V UC
- Tensions d'entrée avec repérage coloré : DC : bleu, UC : blanc
- Grâce à une conception de haute qualité et à l'absence d'arêtes vives, il n'y a pas de risque de blessure lors de l'installation
- Plaques de séparation pour la séparation optique et le renforcement de l'isolation

Informations générales de commande

Type	TRP 230VUC 1CO EMPTY	Version
Référence	2618960000	TERMSERIES, Socle relais, Nombre des contacts: 1, Inverseur, Tension
GTIN (EAN)	4050118667578	nominale: 230 V UC ±10 %, Courant permanent: 10 A, PUSH IN
Qté.	10 ST	

RSS113060

Weidmüller Interface GmbH & Co. KG
 Klingenbergstraße 26
 D-32758 Detmold
 Germany

www.weidmueller.com

Pièces opposées

Raccordement à vis

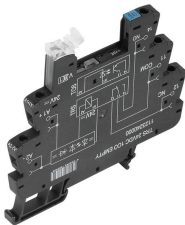

Prises vides TERMSERIES avec :

- 1 contact inverseur
- Entrée multi-tension unique de 24 à 230 V UC
- Tensions d'entrée avec repérage coloré : DC : bleu, UC : blanc
- Grâce à une conception de haute qualité et à l'absence d'arêtes vives, il n'y a pas de risque de blessure lors de l'installation
- Plaques de séparation pour la séparation optique et le renforcement de l'isolation

Informations générales de commande

Type	TRS 60VUC 1CO EMPTY	Version
Référence	1123280000	TERMSERIES, Socle relais, Nombre des contacts: 1, Inverseur, Tension
GTIN (EAN)	4032248905270	nominale: 60 V UC ±10 %, Courant permanent: 10 A, Raccordement
Qté.	10 ST	vissé
Type	TRS 120VUC 1CO EMPTY	Version
Référence	1123290000	TERMSERIES, Socle relais, Nombre des contacts: 1, Inverseur,
GTIN (EAN)	4032248905461	Tension nominale: 120 V UC ±10 %, Courant permanent: 10 A,
Qté.	10 ST	Raccordement vissé
Type	TRS 230VUC 1CO EMPTY	Version
Référence	1123300000	TERMSERIES, Socle relais, Nombre des contacts: 1, Inverseur,
GTIN (EAN)	4032248905515	Tension nominale: 230 V UC ±10 %, Courant permanent: 10 A,
Qté.	10 ST	Raccordement vissé
Type	TRS 120VAC RC 1CO EMPTY	Version
Référence	1123310000	TERMSERIES, Socle relais, Nombre des contacts: 1, Inverseur,
GTIN (EAN)	4032248905317	Tension nominale: 120 V AC ±10 %, Courant permanent: 10 A,
Qté.	10 ST	Raccordement vissé
Type	TRS 230VAC RC 1CO EMPTY	Version
Référence	1123320000	TERMSERIES, Socle relais, Nombre des contacts: 1, Inverseur,
GTIN (EAN)	4032248905522	Tension nominale: 230 V AC ±10 %, Courant permanent: 10 A,
Qté.	10 ST	Raccordement vissé

Raccordement à ressort

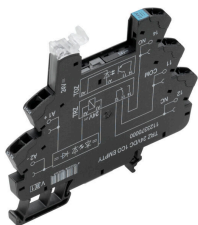

Prises vides TERMSERIES avec :

- 1 contact inverseur
- Entrée multi-tension unique de 24 à 230 V UC
- Tensions d'entrée avec repérage coloré : DC : bleu, UC : blanc
- Grâce à une conception de haute qualité et à l'absence d'arêtes vives, il n'y a pas de risque de blessure lors de l'installation
- Plaques de séparation pour la séparation optique et le renforcement de l'isolation

Informations générales de commande

Type	TRZ 60VUC 1CO EMPTY	Version
Référence	1123400000	TERMSERIES, Socle relais, Nombre des contacts: 1, Inverseur, Tension
GTIN (EAN)	4032248905546	nominale: 60 V UC ±10 %, Courant permanent: 10 A, Raccordement
Qté.	10 ST	à ressort

RSS113060

Weidmüller Interface GmbH & Co. KG
 Klingenbergstraße 26
 D-32758 Detmold
 Germany

www.weidmueller.com

Pièces opposées

Type	TRZ 120VUC 1CO EMPTY	Version
Référence	1123410000	TERMSERIES, Socle relais, Nombre des contacts: 1, Inverseur,
GTIN (EAN)	4032248905690	Tension nominale: 120 V UC ±10 %, Courant permanent: 10 A,
Qté.	10 ST	Raccordement à ressort
Type	TRZ 230VUC 1CO EMPTY	Version
Référence	1123420000	TERMSERIES, Socle relais, Nombre des contacts: 1, Inverseur,
GTIN (EAN)	4032248905683	Tension nominale: 230 V UC ±10 %, Courant permanent: 10 A,
Qté.	10 ST	Raccordement à ressort
Type	TRZ 120VAC RC 1CO EMPTY	Version
Référence	1123430000	TERMSERIES, Socle relais, Nombre des contacts: 1, Inverseur,
GTIN (EAN)	4032248905188	Tension nominale: 120 V AC ±10 %, Courant permanent: 10 A,
Qté.	10 ST	Raccordement à ressort
Type	TRZ 230VAC RC 1CO EMPTY	Version
Référence	1123440000	TERMSERIES, Socle relais, Nombre des contacts: 1, Inverseur,
GTIN (EAN)	4032248905171	Tension nominale: 230 V AC ±10 %, Courant permanent: 10 A,
Qté.	10 ST	Raccordement à ressort

Raccordement PUSH-IN



Prises vides TERMSERIES avec :

- 1 contact inverseur
- Entrée multi-tension unique de 24 à 230 V UC
- Tensions d'entrée avec repérage coloré : DC : bleu, UC : blanc
- Grâce à une conception de haute qualité et à l'absence d'arêtes vives, il n'y a pas de risque de blessure lors de l'installation
- Plaques de séparation pour la séparation optique et le renforcement de l'isolation

Informations générales de commande

Type	TRP 60VUC 1CO EMPTY	Version
Référence	2618900000	TERMSERIES, Socle relais, Nombre des contacts: 1, Inverseur, Tension
GTIN (EAN)	4050118669930	nominale: 60 V UC ±10 %, Courant permanent: 10 A, PUSH IN
Qté.	10 ST	
Type	TRP 120VUC 1CO EMPTY	Version
Référence	2618950000	TERMSERIES, Socle relais, Nombre des contacts: 1, Inverseur, Tension
GTIN (EAN)	4050118667585	nominale: 120 V UC ±10 %, Courant permanent: 10 A, PUSH IN
Qté.	10 ST	
Type	TRP 230VUC 1CO EMPTY	Version
Référence	2618960000	TERMSERIES, Socle relais, Nombre des contacts: 1, Inverseur, Tension
GTIN (EAN)	4050118667578	nominale: 230 V UC ±10 %, Courant permanent: 10 A, PUSH IN
Qté.	10 ST	
Type	TRP 120VAC RC 1CO EMPTY	Version
Référence	2618880000	TERMSERIES, Socle relais, Nombre des contacts: 1, Inverseur, Tension
GTIN (EAN)	4050118669954	nominale: 120 V AC ±10 %, Courant permanent: 10 A, PUSH IN
Qté.	10 ST	
Type	TRP 230VAC RC 1CO EMPTY	Version
Référence	2618890000	TERMSERIES, Socle relais, Nombre des contacts: 1, Inverseur, Tension
GTIN (EAN)	4050118669947	nominale: 230 V AC ±10 %, Courant permanent: 10 A, PUSH IN
Qté.	10 ST	