

SSS RELAIS 24V/230V 1AAC

Weidmüller Interface GmbH & Co. KG
Klingenbergstraße 26
D-32758 Detmold
Germany

www.weidmueller.com



Figure similaire

Relais individuels pour TERMSERIES

- Relais statiques
- Versions de sortie différentes

Informations générales de commande

Version	TERMSERIES, Relais statique, Tension nominale: 18 V DC...24 V DC...30 V DC, Tension de commutation nominale: 24...240 V AC, Courant permanent: 1 A, Raccordement enfichable
Référence	4061210000
Type	SSS RELAIS 24V/230V 1AAC
GTIN (EAN)	4032248643813
Qté.	20 Pièce

SSS RELAIS 24V/230V 1AAC

Weidmüller Interface GmbH & Co. KG
Klingenbergstraße 26
D-32758 Detmold
Germany

www.weidmueller.com

Caractéristiques techniques

Agréments

ROHS Conforme

Dimensions et poids

Profondeur	15 mm	Profondeur (pouces)	0.5906 inch
Hauteur	28 mm	Hauteur (pouces)	1.1024 inch
Largeur	5 mm	Largeur (pouces)	0.1968 inch
Poids net	3.53 g		

Températures

Température de stockage	-40 °C...70 °C	Température ambiante	-20 °C...60 °C
Température de fonctionnement		Humidité	40 °C/93 % d'humidité rel., pas de condensation

Probabilité d'échec

MTTF 1162 a

Conformité environnementale du produit

Statut de conformité RoHS Conforme
REACH SVHC Pas de SVHC au-dessus de 0,1 % en poids

Classifications

ETIM 8.0	EC001504	ETIM 9.0	EC001504
ETIM 10.0	EC001504	ECLASS 14.0	27-37-16-04
ECLASS 15.0	27-37-16-04		

Côté commande

Tension nominale	18 V DC...24 V DC...30 V DC	Tension nominale de commande (entrée de commande)	18 V DC...24 V DC...30 V DC
Courant nominal de commande	7 mA DC (± 10 %)	Puissance nominale	170 mW
Indicateur d'état	Non		

Côté charge

Tension de commutation nominale	24...240 V AC	Courant permanent	1 A
Courant de commutation nominal	1 A	Courant à la mise sous tension	15 A / 10 ms
Retard à la mise s. tension	<11 ms	Retard à la coupure	<11 ms
Chute de tension à charge max.	≤ 1 V	Courant de fuite	<1.5 mA
Courant de commutation min.	20 mA	Protégé contre les courts-circuits	Non
Interrupteur de protection côté terminal	Circuit RC	Type de contact	1 NO contact (Triac (zero-cross switch))
Plage de fréquence de la tension de sortie	50 / 60 Hz		

Caractéristiques générales

Couleur noir

SSS RELAIS 24V/230V 1AAC

Weidmüller Interface GmbH & Co. KG
Klingenbergstraße 26
D-32758 Detmold
Germany

www.weidmueller.com

Caractéristiques techniques

Coordination de l'isolation

Lignes d'air et de fuite côté commande - ≥ 5.5 mm
côté charge

Rigidité de tension côté commande -
côté charge

2,5 kVeff

Caractéristiques de raccordement

Technique de raccordement de
conducteurs

Raccordement enfichable

SSS RELAIS 24V/230V 1AAC

Weidmüller Interface GmbH & Co. KG
 Klingenbergstraße 26
 D-32758 Detmold
 Germany

www.weidmueller.com

Dessins

Schéma

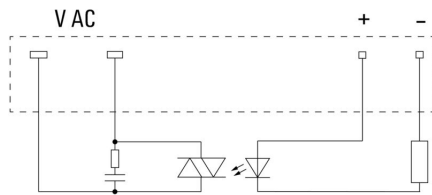

View of pins from below

Dimensional drawing

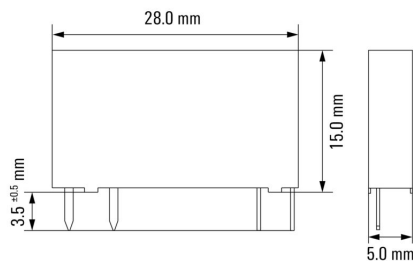

Graph

Signal characteristics of zero cross switching solid-state relays

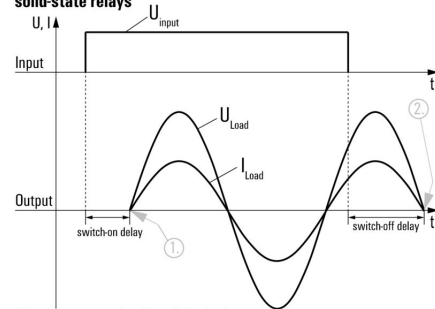

Shown at an example with resistive load.
 1. Switches on at first zero cross of mains voltage while control input gets signal.
 2. Switches off at next zero cross of mains current after control input signal was switched off.
 Switching DC voltages is not possible with this solid-state relays.

SSS RELAIS 24V/230V 1AAC

Weidmüller Interface GmbH & Co. KG
 Klingenbergstraße 26
 D-32758 Detmold
 Germany

www.weidmueller.com

Pièces opposées

Raccordement à vis

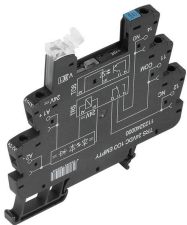

Prises vides TERMSERIES avec :

- 1 contact inverseur
- Entrée multi-tension unique de 24 à 230 V UC
- Tensions d'entrée avec repérage coloré : DC : bleu, UC : blanc
- Grâce à une conception de haute qualité et à l'absence d'arêtes vives, il n'y a pas de risque de blessure lors de l'installation
- Plaques de séparation pour la séparation optique et le renforcement de l'isolation

Informations générales de commande

Type	TRS 24VDC 1CO EMPTY	Version
Référence	1123240000	TERMSERIES, Socle relais, Nombre des contacts: 1, Inverseur, Tension
GTIN (EAN)	4032248905485	nominale: 24 V DC ± 20 %, Courant permanent: 10 A, Raccordement
Qté.	10 ST	vissé
Type	TRS 24VUC 1CO EMPTY	Version
Référence	1123250000	TERMSERIES, Socle relais, Nombre des contacts: 1, Inverseur, Tension
GTIN (EAN)	4032248905713	nominale: 24 V UC ± 10 %, Courant permanent: 10 A, Raccordement
Qté.	10 ST	vissé
Type	TRS 48VUC 1CO EMPTY	Version
Référence	1123270000	TERMSERIES, Socle relais, Nombre des contacts: 1, Inverseur, Tension
GTIN (EAN)	4032248905423	nominale: 48 V UC ± 10 %, Courant permanent: 10 A, Raccordement
Qté.	10 ST	vissé
Type	TRS 24-230VUC 1CO EMPTY	Version
Référence	1123330000	TERMSERIES, Socle relais, Nombre des contacts: 1, Inverseur,
GTIN (EAN)	4032248905614	Tension nominale: 24...230 V UC ± 10 %, Courant permanent: 10 A,
Qté.	10 ST	Raccordement vissé

Raccordement à ressort

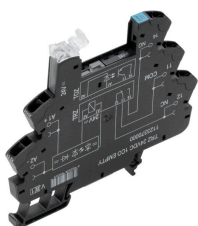

Prises vides TERMSERIES avec :

- 1 contact inverseur
- Entrée multi-tension unique de 24 à 230 V UC
- Tensions d'entrée avec repérage coloré : DC : bleu, UC : blanc
- Grâce à une conception de haute qualité et à l'absence d'arêtes vives, il n'y a pas de risque de blessure lors de l'installation
- Plaques de séparation pour la séparation optique et le renforcement de l'isolation

Informations générales de commande

Type	TRZ 24VDC 1CO EMPTY	Version
Référence	1123370000	TERMSERIES, Socle relais, Nombre des contacts: 1, Inverseur, Tension
GTIN (EAN)	4032248905324	nominale: 24 V DC ± 20 %, Courant permanent: 10 A, Raccordement
Qté.	10 ST	à ressort
Type	TRZ 24VUC 1CO EMPTY	Version
Référence	1123380000	TERMSERIES, Socle relais, Nombre des contacts: 1, Inverseur, Tension
GTIN (EAN)	4032248905195	nominale: 24 V UC ± 10 %, Courant permanent: 10 A, Raccordement
Qté.	10 ST	à ressort

SSS RELAIS 24V/230V 1AAC

Weidmüller Interface GmbH & Co. KG
Klingenbergstraße 26
D-32758 Detmold
Germany

www.weidmueller.com

Pièces opposées

Type	TRZ 48VUC 1CO EMPTY	Version
Référence	1123390000	TERMSERIES, Socle relais, Nombre des contacts: 1, Inverseur, Tension
GTIN (EAN)	4032248905331	nominale: 48 V UC ± 10 %, Courant permanent: 10 A, Raccordement
Qté.	10 ST	à ressort
Type	TRZ 24-230VUC 1CO EMPTY	Version
Référence	1123450000	TERMSERIES, Socle relais, Nombre des contacts: 1, Inverseur,
GTIN (EAN)	4032248905508	Tension nominale: 24...230 V UC ± 10 %, Courant permanent: 10 A,
Qté.	10 ST	Raccordement à ressort

Raccordement PUSH-IN

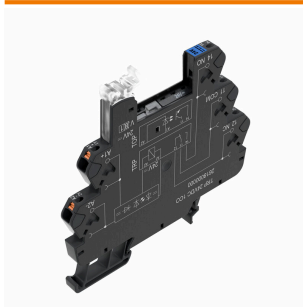

Prises vides TERMSERIES avec :

- 1 contact inverseur
- Entrée multi-tension unique de 24 à 230 V UC
- Tensions d'entrée avec repérage coloré : DC : bleu, UC : blanc
- Grâce à une conception de haute qualité et à l'absence d'arêtes vives, il n'y a pas de risque de blessure lors de l'installation
- Plaques de séparation pour la séparation optique et le renforcement de l'isolation

Informations générales de commande

Type	TRP 24VDC 1CO EMPTY	Version
Référence	2618870000	TERMSERIES, Socle relais, Nombre des contacts: 1, Inverseur, Tension
GTIN (EAN)	4050118669961	nominale: 24 V DC ± 20 %, Courant permanent: 10 A, PUSH IN
Qté.	10 ST	
Type	TRP 24VUC 1CO EMPTY	Version
Référence	2618910000	TERMSERIES, Socle relais, Nombre des contacts: 1, Inverseur, Tension
GTIN (EAN)	4050118669923	nominale: 24 V UC ± 10 %, Courant permanent: 10 A, PUSH IN
Qté.	10 ST	
Type	TRP 48VUC 1CO EMPTY	Version
Référence	2618920000	TERMSERIES, Socle relais, Nombre des contacts: 1, Inverseur, Tension
GTIN (EAN)	4050118669916	nominale: 48 V UC ± 10 %, Courant permanent: 10 A, PUSH IN
Qté.	10 ST	
Type	TRP T 24VDC 1CO M3 EMPTY	Version
Référence	2639740000	TERMSERIES, Relais temporisé multifonction, Support non équipé,
GTIN (EAN)	4050118797923	Nombre des contacts: 1, Inverseur, Tension nominale: 24 V DC ± 20
Qté.	10 ST	%, Courant permanent: 10 A, PUSH IN

SSS RELAIS 24V/230V 1AAC

Weidmüller Interface GmbH & Co. KG
 Klingenbergstraße 26
 D-32758 Detmold
 Germany

Pièces opposées

www.weidmueller.com

Raccordement à vis

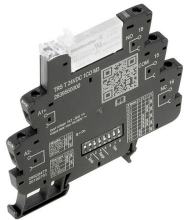

Relais de temporisation pour l'adaptation du signal de commande avec des fonctions supplémentaires
 Les relais de temporisation sont utilisés pour coordonner les processus de commutation rapide dans les systèmes de contrôle, entre autres. Les relais de temporisation TERMSERIES TIMER offrent une temporisation qui permet de retarder la mise en marche des machines, le démarrage en cascade des composants du système ou l'activation retardée des consommateurs tels que les pompes ou les vannes. Ils ont également les fonctions One Shot et clignotant. Les relais de temporisation TERMSERIES TIMER en bloc de jonction au format compact de 6,4 mm sont disponibles avec une connexion à vis ou une connexion à fil PUSH IN. Les fonctions de temporisation et les plages de temps peuvent être réglées de manière pratique grâce aux interrupteurs DIP situés sur le côté. L'alimentation électrique et les états de commutation respectifs peuvent être vérifiés d'un seul coup d'œil grâce à la LED duo clairement visible sur le levier d'éjection. Les homologations internationales conformément à la norme EN 61812 signifient qu'ils peuvent être utilisés partout dans le monde. TERMSERIES TIMER est compatible avec la large gamme d'accessoires TERMSERIES, ce qui garantit un haut niveau de flexibilité et une intégration simple dans les systèmes existants.

- Intégration de fonctions de temporisation supplémentaires dans la version 6 mm TERMSERIES
- Relais de temporisation conformes à la norme EN 61812
- Réglage simple des fonctions de temporisation et des plages de temps
- LED d'état intégrée (duo-LED sur le levier d'éjection) pour l'état de l'alimentation électrique et de la commutation

Informations générales de commande

Type	TRS T 24VDC 1CO M3 EMPTY	Version
Référence	2639720000	TERMSERIES, Relais temporisé multifonction, Support non équipé,
GTIN (EAN)	4050118715576	Nombre des contacts: 1, Inverseur, Tension nominale: 24 V DC ±20
Qté.	10 ST	%, Courant permanent: 10 A, Raccordement vissé

Raccordement PUSH-IN

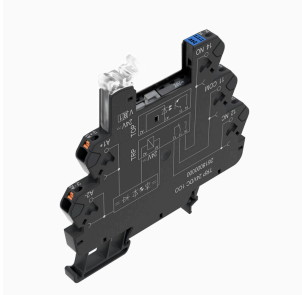

Prises vides TERMSERIES avec :

- 1 contact inverseur
- Entrée multi-tension unique de 24 à 230 V UC
- Tensions d'entrée avec repérage coloré : DC : bleu, UC : blanc
- Grâce à une conception de haute qualité et à l'absence d'arêtes vives, il n'y a pas de risque de blessure lors de l'installation
- Plaques de séparation pour la séparation optique et le renforcement de l'isolation

SSS RELAIS 24V/230V 1AAC

Weidmüller Interface GmbH & Co. KG
 Klingenbergstraße 26
 D-32758 Detmold
 Germany

www.weidmueller.com

Pièces opposées

Informations générales de commande

Type	TRP 24-230VUC 1CO EMPTY...	Version
Référence	2663030000	TERMSERIES, Socle relais, Nombre des contacts: 1, Inverseur, Tension
GTIN (EAN)	4050118698046	nominale: 24...230 V UC ±10 %, Courant permanent: 10 A, PUSH IN
Qté.	10 ST	

Raccordement à vis

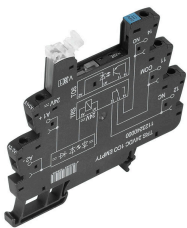

Prises vides TERMSERIES avec :

- 1 contact inverseur
- Entrée multi-tension unique de 24 à 230 V UC
- Tensions d'entrée avec repérage coloré : DC : bleu, UC : blanc
- Grâce à une conception de haute qualité et à l'absence d'arêtes vives, il n'y a pas de risque de blessure lors de l'installation
- Plaques de séparation pour la séparation optique et le renforcement de l'isolation

Informations générales de commande

Type	TRS 24-230VUC 1CO EMPTY...	Version
Référence	2662870000	TERMSERIES, Socle relais, Nombre des contacts: 1, Inverseur,
GTIN (EAN)	4050118698206	Tension nominale: 24...230 V UC ±10 %, Courant permanent: 10 A,
Qté.	10 ST	Raccordement vissé