

CSM P 4CO

Weidmüller Interface GmbH & Co. KG

Klingenbergstraße 26

D-32758 Detmold

Germany

www.weidmueller.com



Embases relais pour les relais CUBESERIES CRM

- 4 versions de sortie CO pour 2 relais CO et 4 relais CO
- Raccordement vissé et PUSH IN
- Douilles enfichables PUSH IN avec poussoirs larges pour tournevis jusqu'à une taille de lame de 1,0 x 5,5 mm
- Diverses possibilités de raccordement croisé
- Accessoires correspondants tels que connexions transversales, étriers de maintien et modules LED

Informations générales de commande

Version	CUBESERIES, Socle relais, Nombre des contacts: 4, Inverseur, Courant permanent: 8 A, PUSH IN
Référence	3053140000
Type	CSM P 4CO
GTIN (EAN)	4099987022965
Qté.	10 Pièce

CSM P 4CO

Weidmüller Interface GmbH & Co. KG

Klingenbergstraße 26

D-32758 Detmold

Germany

www.weidmueller.com

Caractéristiques techniques

Agréments

Agréments



ROHS Conforme

UL File Number Search [Site Web UL](#)

Certificat N° (cURus) E223759

Dimensions et poids

Profondeur	45.9 mm	Profondeur (pouces)	1.8071 inch
Hauteur	97 mm	Hauteur (pouces)	3.8189 inch
Largeur	31 mm	Largeur (pouces)	1.2205 inch
Poids net	75 g		

Températures

Température de stockage	Température ambiante	-40 °C...70 °C
Température de fonctionnement	Humidité	40 °C/93 % d'humidité rel., pas de condensation

Conformité environnementale du produit

Statut de conformité RoHS	Conforme sans exemption
REACH SVHC	Pas de SVHC au-dessus de 0,1 % en poids

Classifications

ETIM 8.0	EC001456	ETIM 9.0	EC001456
ETIM 10.0	EC001456	ECLASS 14.0	27-37-16-03
ECLASS 15.0	27-37-16-03		

Données de mesure UL

Certificat N° (cURus)	E223759
-----------------------	---------

Côté commande

Indicateur d'état	Non
-------------------	-----

Côté charge

Tension de commutation nominale	250 V AC	Courant permanent	12 A @ 2 CO; 8 A @ 4 CO
Tension de commutation AC, max.	300 V	Type de contact	4 CO contact

Caractéristiques générales

Altitude de service	≤ 2000 m, au-dessus du niveau de la mer		
Barrette de liaison équipée	TS 35		
Couleur	noir		
Classe d'inflammabilité selon UL 94	V-0		
Composant de classe d'inflammabilité UL94	Composante .	Étui	
	Classe d'inflammabilité UL94 .	V-0	
	Composante .	Boîtier	
	Classe d'inflammabilité UL94 .	V-0	

CSM P 4CO

Weidmüller Interface GmbH & Co. KG

Klingenbergstraße 26
D-32758 Detmold
Germany

www.weidmueller.com

Caractéristiques techniques

Coordination de l'isolation

Tension nominale	300 V	Degré de pollution	2
Catégorie de surtension	II	Groupe de matériaux isolants	IIIa
Rigidité de tension côté commande - côté charge	4 kVeff / 1 min.	Rigidité diélectrique des contacts voisins	3 kVeff / 1 min.
Tenue en tension par rapport au rail profilé	3 kVeff / 1 min.	Tension de tenue au choc	3 kV
Degré de protection	IP20		

Informations supplémentaires sur les agréments / standards

Certificat N° (CSA)	607178-80219312	Certificat N° (cURus)	E223759
---------------------	-----------------	-----------------------	---------

Caractéristiques de raccordement

Technique de raccordement de conducteurs	PUSH IN	Longueur de dénudage, raccordement nominal	8 mm
Sections de raccordement, raccordement nominal	1.5 mm ²	Plage de serrage, min.	0.5 mm ²
Plage de serrage, max.	1.5 mm ²	Section de raccordement du conducteur, min.	0.5 mm ²
Section de raccordement du conducteur, AWG 20 rigide, min. (AWG)		Section de raccordement du conducteur, AWG 16 rigide, max. (AWG)	
Section de raccordement du conducteur, 1.5 mm ² souple, max.		Section de raccordement du conducteur, AWG 24 souple, min. (AWG)	
Section de raccordement du conducteur, AWG 16 souple, max. (AWG)		Section de raccordement du conducteur, 1 mm ² souple avec embout DIN 46228/4, max.	
Dimension de la lame	0,6 x 3,5 mm		

CSM P 4CO

Weidmüller Interface GmbH & Co. KG
 Klingenbergstraße 26
 D-32758 Detmold
 Germany

Dessins

www.weidmueller.com

Schéma

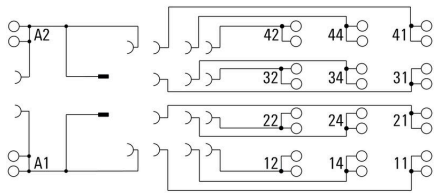

Dimensional drawing

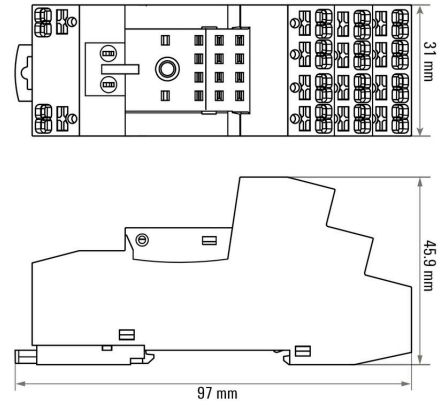



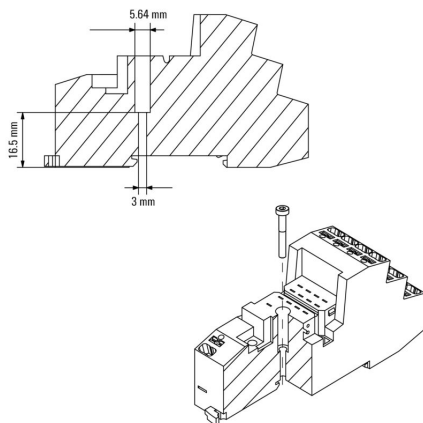

Dimensional drawing



Miscellaneous

Insertion and removal of cables

-  Stranded with ferrule →  Square crimp
-  Solid  Hex crimp
-  Stranded without ferrule (not permitted)

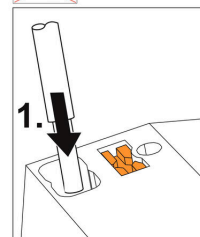

Solid cables can be inserted without opening the terminal.

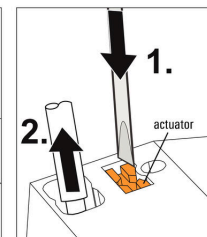

Push the actuator with a screwdriver to remove the cables.

Miscellaneous

Type code CUBESERIES socket versions

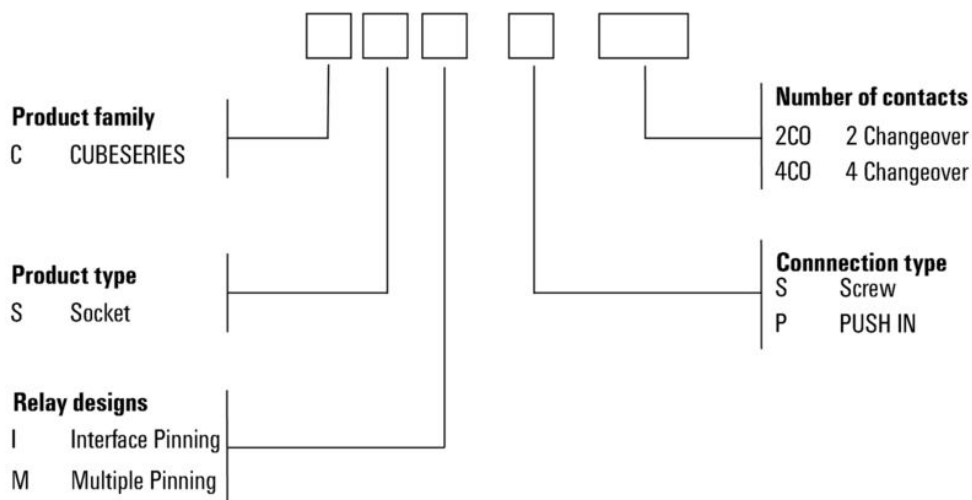

CSM P 4CO

Weidmüller Interface GmbH & Co. KG
 Klingenbergstraße 26
 D-32758 Detmold
 Germany

www.weidmueller.com

Accessoires

Connexions transversales



Connexion transversale pour les prises dans les CUBESERIES CRI.

- Versions avec plastique rouge et bleu pour codage de potentiel Versions pour les douilles enfichables PUSH IN :
- Raccordement transversal de 8 broches mâles pour A1 et A2 de la bobine
- Cavalier enfichable 2 broches mâles à connecter aux douilles enfichables voisines
- Cavalier enfichable 2 broches mâles pour connecter les canaux de sortie dans une douille enfichable Version de douilles enfichables à vis :
- raccordement transversal à 8 broches mâles pour connecter aux douilles enfichables voisines

Informations générales de commande

Type	CXX JMP 2P BL	Version
Référence	3053260000	CUBESERIES, Connexion transversale
GTIN (EAN)	4099987023085	
Qté.	30 ST	
Type	CXX JMP 2P RD	Version
Référence	3053250000	CUBESERIES, Connexion transversale
GTIN (EAN)	4099987023078	
Qté.	30 ST	

LED



Informations générales de commande

Type	CXX L 61G	Version
Référence	3053420000	CUBESERIES, Module LED, Tension nominale: 6...24 V UC,
GTIN (EAN)	4099987023207	Raccordement enfichable
Qté.	20 ST	
Type	CXX L 61R	Version
Référence	3053410000	CUBESERIES, Module LED, Tension nominale: 6...24 V UC,
GTIN (EAN)	4099987023191	Raccordement enfichable
Qté.	20 ST	
Type	CXX L 62G	Version
Référence	3053440000	CUBESERIES, Module LED, Tension nominale: 24...60 V UC,
GTIN (EAN)	4099987023221	Raccordement enfichable
Qté.	20 ST	
Type	CXX L 62R	Version
Référence	3053430000	CUBESERIES, Module LED, Tension nominale: 24...60 V UC,
GTIN (EAN)	4099987023214	Raccordement enfichable
Qté.	20 ST	

CSM P 4C0

Weidmüller Interface GmbH & Co. KG
 Klingenbergstraße 26
 D-32758 Detmold
 Germany

www.weidmueller.com

Accessoires

Type	CXX L 63G	Version
Référence	3053460000	CUBESERIES, Module LED, Tension nominale: 110...230 V UC,
GTIN (EAN)	4099987023245	Raccordement enfichable
Qté.	20 ST	
Type	CXX L 63R	Version
Référence	3053450000	CUBESERIES, Module LED, Tension nominale: 110...230 V UC,
GTIN (EAN)	4099987023238	Raccordement enfichable
Qté.	20 ST	

LED et diode de roue libre



Informations générales de commande

Type	CXX LD 41G	Version
Référence	3053310000	CUBESERIES, Module LED avec diode de roue libre, Tension nominale: 6...24 V DC, Raccordement enfichable
GTIN (EAN)	4099987023115	
Qté.	20 ST	
Type	CXX LD 41R	Version
Référence	3053290000	CUBESERIES, Module LED avec diode de roue libre, Tension nominale: 6...24 V DC, Raccordement enfichable
GTIN (EAN)	4099987023108	
Qté.	20 ST	
Type	CXX LD 42G	Version
Référence	3053340000	CUBESERIES, Module LED avec diode de roue libre, Tension nominale: 24...60 V DC, Raccordement enfichable
GTIN (EAN)	4099987023139	
Qté.	20 ST	
Type	CXX LD 42R	Version
Référence	3053320000	CUBESERIES, Module LED avec diode de roue libre, Tension nominale: 24...60 V DC, Raccordement enfichable
GTIN (EAN)	4099987023122	
Qté.	20 ST	
Type	CXX LD 43G	Version
Référence	3053360000	CUBESERIES, Module LED avec diode de roue libre, Tension nominale: 110...230 V DC, Raccordement enfichable
GTIN (EAN)	4099987023153	
Qté.	20 ST	
Type	CXX LD 43R	Version
Référence	3053350000	CUBESERIES, Module LED avec diode de roue libre, Tension nominale: 110...230 V DC, Raccordement enfichable
GTIN (EAN)	4099987023146	
Qté.	20 ST	

CSM P 4C0

Weidmüller Interface GmbH & Co. KG
 Klingenbergstraße 26
 D-32758 Detmold
 Germany

www.weidmueller.com

Accessoires

Modules de protection



Informations générales de commande

Type	CXX D 21N	Version
Référence	3053270000	CUBESERIES, Diode de roue libre, Tension nominale: 6...230 V DC,
GTIN (EAN)	4099987023092	Raccordement enfichable
Qté.	20 ST	
Type	CXX RC 51	Version
Référence	3053370000	CUBESERIES, Circuit RC, Tension nominale: 6...24 V UC,
GTIN (EAN)	4099987023160	Raccordement enfichable
Qté.	20 ST	
Type	CXX RC 52	Version
Référence	3053390000	CUBESERIES, Circuit RC, Tension nominale: 24...60 V UC,
GTIN (EAN)	4099987023177	Raccordement enfichable
Qté.	20 ST	
Type	CXX RC 53	Version
Référence	3053400000	CUBESERIES, Circuit RC, Tension nominale: 110...230 V AC,
GTIN (EAN)	4099987023184	Raccordement enfichable
Qté.	20 ST	
Type	CXX V 71	Version
Référence	3053470000	CUBESERIES, Varistance de protection, Tension nominale: 6...24 V
GTIN (EAN)	4099987023252	AC, Raccordement enfichable
Qté.	20 ST	
Type	CXX V 72	Version
Référence	3053480000	CUBESERIES, Varistance de protection, Tension nominale: 110...130
GTIN (EAN)	4099987023269	V AC, Raccordement enfichable
Qté.	20 ST	
Type	CXX V 73	Version
Référence	3053490000	CUBESERIES, Varistance de protection, Tension nominale: 220...240
GTIN (EAN)	4099987023276	V AC, Raccordement enfichable
Qté.	20 ST	

Connexions transversales



CSM P 4CO

Weidmüller Interface GmbH & Co. KG
 Klingenbergstraße 26
 D-32758 Detmold
 Germany

www.weidmueller.com

Accessoires

Informations générales de commande

Type	CXM CCP 2P BL	Version
Référence	3053230000	CUBESERIES, Connexion transversale
GTIN (EAN)	4099987023054	
Qté.	20 ST	
Type	CXM CCP 2P RD	Version
Référence	3053220000	CUBESERIES, Connexion transversale
GTIN (EAN)	4099987023047	
Qté.	20 ST	
Type	CXM CCP 8P BL	Version
Référence	3053210000	CUBESERIES, Connexion transversale
GTIN (EAN)	4099987023030	
Qté.	10 ST	
Type	CXM CCP 8P RD	Version
Référence	3053200000	CUBESERIES, Connexion transversale
GTIN (EAN)	4099987023023	
Qté.	10 ST	

Étriers de maintien



Étriers de maintien pour relais CUBESERIES CRI.

Étrier de maintien plastique :

- Avec fonction d'éjecteur de relais
 - Slots de repérage pour repérages MultiFit
 - Convient aux relais avec et sans levier de forçage
- Étrier de maintien en métal :
- Pour une forte tenue du relais dans la douille enfichable

Informations générales de commande

Type	CXM CLIP M	Version
Référence	3053190000	CUBESERIES, Clip de maintien
GTIN (EAN)	4099987023016	
Qté.	25 ST	
Type	CXM CLIP P	Version
Référence	3053240000	CUBESERIES, Clip de maintien
GTIN (EAN)	4099987023061	
Qté.	10 ST	

Accessoires

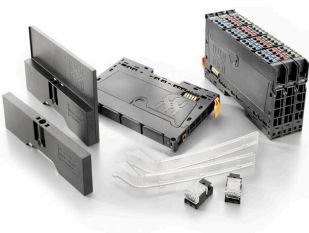

Accessoires système

Découvrez une large gamme d'accessoires pour votre système u-remote - le complément idéal pour rendre vos applications encore plus efficaces et flexibles.

CSM P 4CO

Weidmüller Interface GmbH & Co. KG
 Klingenbergstraße 26
 D-32758 Detmold
 Germany

www.weidmueller.com

Accessoires

Informations générales de commande

Type	UR20-EBK-ACC	Version	
Référence	1346610000	End bracket, ,	
GTIN (EAN)	4050118151596		
Qté.	5 ST		

ESG-FO 8/20



Longue durée de vie garantie : ESG

Les étiquettes multicolores et multi format disposent d'une couche d'adhésif puissant pour garantir le meilleur maintien possible sur la surface support. Le polyester laminé double résulte en un matériau de base très fin mais extrêmement résistant à la déchirure.

Vos avantages avec MultiMark

- Polyester laminé double
- Peut être utilisé avec les équipements de nombreux fabricants
- Repérage d'équipements & appareillages de design habituel

Informations générales de commande

Type	ESG-FO 8/20 MM WS	Version	
Référence	2620950000	ESG, Repérage d'équipements et appareillages, 8 x 20 mm,	
GTIN (EAN)	4050118626032	blanc	
Qté.	1000 ST		