

ITS 24-240VUC 1CO M7C

Weidmüller Interface GmbH & Co. KG

Klingenbergstraße 26

D-32758 Detmold

Germany

www.weidmueller.com

Illustration du produit

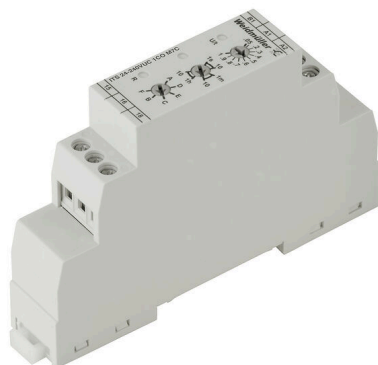

Relais de temporisation compact et multifonctionnel pour un réglage facile du signal de commande

Avec IT-TIMER, la gamme Weidmüller comprend un relais de temporisation très efficace avec une entrée multi-tension qui combine une série de fonctions avec une taille compacte. Il est particulièrement facile de configurer les fonctions de temporisation grâce au couvercle frontal plat, à l'indicateur d'état LED facile à lire et au fonctionnement avec des outils standard. IT-TIMER satisfait les exigences de CEI 618121. Il est conçu pour une plage de tensions de fonctionnement de 24 V DC à 48 V DC ou de 24 V AC à 240 V AC et peut donc être utilisé dans une grande variété d'applications.

- Un haut niveau de fonctionnalité dans un format compact
- Des fonctions de temporisation faciles à configurer à l'aide d'outils standard
- Peut être utilisé au niveau international grâce à la conformité à la norme EN 618121
- Sept fonctions de temporisation pour un large éventail d'applications font de l'IT-TIMER une solution intelligente pour votre application

Informations générales de commande

Version	TEMPORISATEUR IT, Relais temporisé multifonction, avec entrée de commande séparée, Nombre des contacts: 1, Inverseur, AgNi, Tension nominale: 24...48 V DC, 24...230 V AC, Courant permanent: 5 A, Raccordement vissé
Référence	2496190000
Type	ITS 24-240VUC 1CO M7C
GTIN (EAN)	4050118506211
Qté.	1 Pièce

ITS 24-240VUC 1CO M7C

Weidmüller Interface GmbH & Co. KG

Klingenbergstraße 26

D-32758 Detmold

Germany

www.weidmueller.com

Caractéristiques techniques

Agréments

Agréments



ROHS Conforme

Dimensions et poids

Profondeur	57.9 mm	Profondeur (pouces)	2.2795 inch
Hauteur	98 mm	Hauteur (pouces)	3.8583 inch
Largeur	17.5 mm	Largeur (pouces)	0.689 inch
Poids net	44 g		

Températures

Température de stockage	-40 °C...70 °C	Température ambiante	-25 °C...50 °C
Température de fonctionnement		Humidité	25 - 75%, no condensation

Conformité environnementale du produit

Statut de conformité RoHS	Conforme sans exemption
REACH SVHC	Pas de SVHC au-dessus de 0,1 % en poids

Classifications

ETIM 8.0	EC001439	ETIM 9.0	EC001439
ETIM 10.0	EC001439	ECLASS 14.0	27-37-16-05
ECLASS 15.0	27-37-16-05		

Côté commande

Tension nominale	24...48 V DC, 24...230 V AC	Puissance nominale	8 VA @ 230 V AC, 0.4 W at 24 V DC
Indicateur d'état	LED green (U/t): flashes when time runs, lights permanently with supply voltage applied, LED yellow (R): relay closed	Plage de temporisation	0.05 s - 1 s, 0.5 s - 10 s, 3 s - 60 s, 0.5 min - 10 min, 3 min - 1 h, 0.5 h - 10 h
Réglage de la tolérance	5 %	Temps de réarmement max. après interruption de tension	100 ms
Précision de base	±6 % (de la valeur de fin d'échelle, pour la plage de temps 0,05 s - 1 s), ±1,5 % (de la valeur de fin d'échelle, pour toutes les autres plages de temps)	Durée d'impulsion min.	50 ms
Précision de reproductibilité	<0.5 % ou ±5 ms		

Côté charge

Tension de commutation nominale	250 V AC	Courant permanent	5 A
Tension de commutation AC, max.	250 V	Tension de commutation DC, max.	30 V
Puissance de commutation AC (résistif), max.	1250 VA	Puissance de commutation DC (résistif), max.	90 W
Type de contact	1 CO contact (AgNi)	Durée de vie mécanique	1 x 10 ⁶ switching cycles

ITS 24-240VUC 1CO M7C

Weidmüller Interface GmbH & Co. KG
 Klingenbergstraße 26
 D-32758 Detmold
 Germany

www.weidmueller.com

Caractéristiques techniques

Puissance min. de commutation 10 mA @ 12 V, 100 mA @ 5 V

Caractéristiques générales

Forme	Boîtiers d'installation ; 1 TE	Indiqué pour le montage à l'avant	Non
Version	avec entrée de commande séparée	Barrette de liaison équipée	TS 35
Levier de forçage disponible	Non	Indicateur de position du commutateur mécanique	Non
Resistance to vibration EN 61812-1	10 Hz...60 Hz: 0.15 mm, 60 Hz...150 Hz: 2 g		

Coordination de l'isolation

Tension nominale	300 V	Degré de pollution	2
Catégorie de surtension	II	Lignes d'air et de fuite côté commande - ≥ 3 mm côté charge	
Rigidité de tension côté commande - côté charge	1.6 kV	Tension de tenue au choc	2,5 kV
Degré de protection	IP20		

Caractéristiques de raccordement

Technique de raccordement de conducteurs	Raccordement vissé	Longueur de dénudage, raccordement nominal	7 mm
Couple de serrage, max.	0.5 Nm	Sections de raccordement, raccordement nominal	2.5 mm ²
Plage de serrage, min.	0.25 mm ²	Plage de serrage, max.	2.5 mm ²
Section de raccordement du conducteur, AWG, min.		Section de raccordement du conducteur, AWG, max.	14
Section de raccordement du conducteur, 0.25 mm ² min.		Section de raccordement du conducteur, 2.5 mm ² max.	
Section de raccordement du conducteur, 0.25 mm ² souple, min.		Section de raccordement du conducteur, 2.5 mm ² souple, max.	
Section de raccordement du conducteur, 0.25 mm ² souple avec embout DIN 46228/4, min.		Section de raccordement du conducteur, 2.5 mm ² souple avec embout DIN 46228/4, max.	
Section de raccordement du conducteur, 0.25 mm ² souple, embout (DIN 46228-1), min.		Section de raccordement du conducteur, 2.5 mm ² souple, embout (DIN 46228-1), max.	
Dimension de la lame	Taille PH1		

Schéma

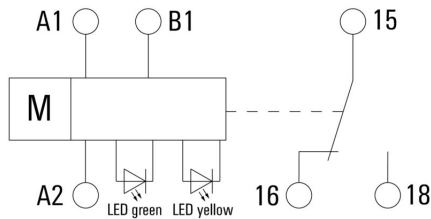

Dimensional drawing

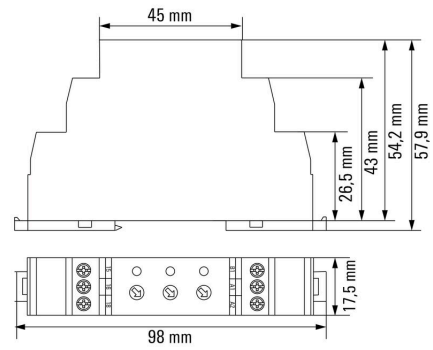

Miscellaneous

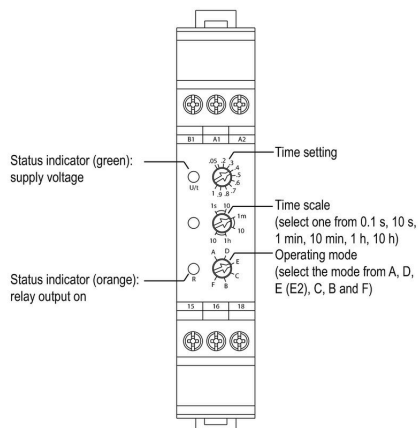

Dessin détaillé

Graph

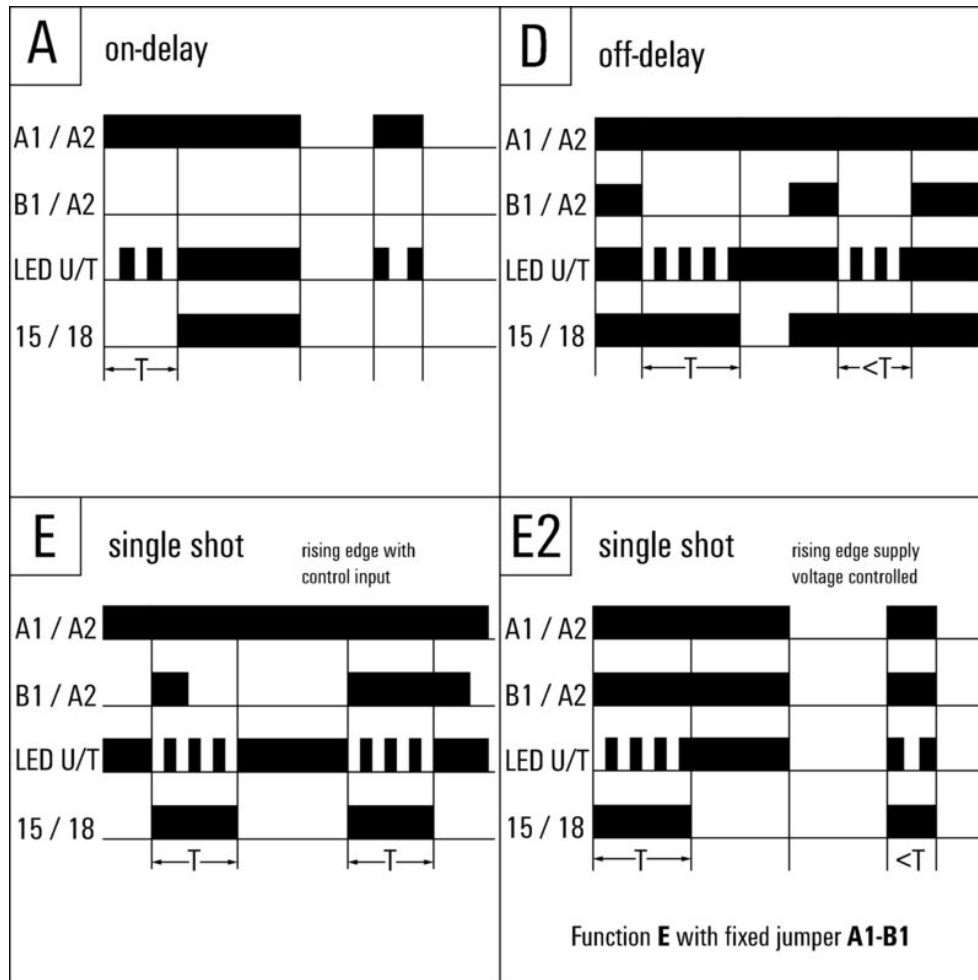

Fonctions de temps

Graphes

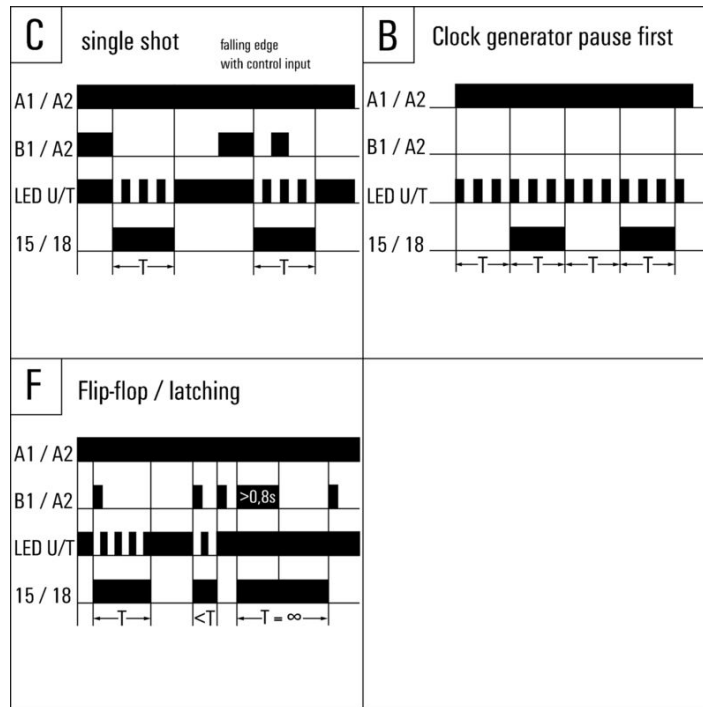

Fonctions de temps

Type codes

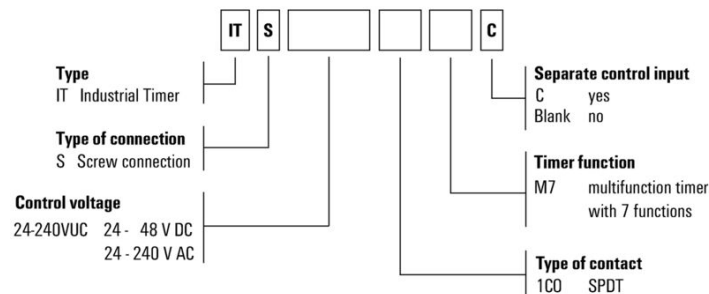

Divers

ITS 24-240VUC 1CO M7C

Weidmüller Interface GmbH & Co. KG
 Klingenbergstraße 26
 D-32758 Detmold
 Germany

www.weidmueller.com

Accessoires

Tournevis cruciforme, type Phillips



Tournevis cruciforme, type Phillips, SDK PH DIN 5262, ISO 8764/2-PH, emmanchement selon ISO 8764-PH, pointe Chrom Top, poignée SoftFinish

Informations générales de commande

Type	SDK PH1 X 80	Version
Référence	2749410000	Tournevis, Largeur de la lame (B): 4.5 mm, 80 mm, Epaisseur de la lame (A): 1
GTIN (EAN)	4050118895636	
Qté.	1 ST	

Type	SDIK PH1 X 80	Version
Référence	2749890000	Tournevis, Largeur de la lame (B): 1 mm, 80 mm, Epaisseur de la lame (A): 1
GTIN (EAN)	4050118897098	
Qté.	1 ST	

Tournevis cruciformes, type Phillips



Tournevis isolés VDE Weidmüller SoftFinish electric pour intervention sur pièces sous tension jusqu'à 1000 V AC et 1500 V DC, DIN EN 60900, IEC 900. Sécurité contrôlée "GS", testée unitairement. Lame en alliage chrome-vanadium-molybdène-acier de haute qualité, entièrement durcie, brunie.

Informations générales de commande

Type	SDIK SLIM PH1 X 80	Version
Référence	2749650000	Tournevis, Largeur de la lame (B): 1 mm, 80 mm, Epaisseur de la lame (A): 1
GTIN (EAN)	4050118896398	
Qté.	1 ST	

ITS 24-240VUC 1CO M7C

Weidmüller Interface GmbH & Co. KG
 Klingenbergstraße 26
 D-32758 Detmold
 Germany

www.weidmueller.com

Accessoires

Vierge

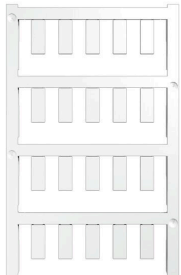

ESG est le repère éprouvé au format MultiCard destiné à de nombreux appareils connus. Il en résulte un repérage de haute qualité avec un excellent contraste.

Différents types sont disponibles pour les appareils de fabricants tels que Siemens, ABB, Beckhoff, etc.

Les avantages en un coup d'œil :

- Étiquettes pour utilisation universelle ; encliquetables ou autocollantes selon le type
- Pour les appareils installés en série, tels que par ex. les disjoncteurs automatiques, nous proposons des repérages ESG à encliqueter sur un support de plaquettes.
- Impression individuelle en qualité laser suivant les spécifications

Pour impression personnalisée : Veuillez nous envoyer un fichier dans le format de notre logiciel de repérage M-Print PRO ou M-Print PRO Online (sans installation) pour vos spécifications de repérage.

Informations générales de commande

Type	ESG 6/15 K MC NE GE	Version
Référence	1880130000	ESG, Repérage d'équipements et appareillages x 15 mm, PA
GTIN (EAN)	4032248478910	66, Couleur: jaune, autoadhésif
Qté.	200 ST	
Type	ESG 6/15 K MC NE WS	Version
Référence	1880100000	ESG, Repérage d'équipements et appareillages x 15 mm, PA
GTIN (EAN)	4032248478781	66, Couleur: blanc, autoadhésif
Qté.	200 ST	
Type	ESG 6/17 K MC NE GE	Version
Référence	1880110000	ESG, Repérage d'équipements et appareillages x 17 mm, PA
GTIN (EAN)	4032248478798	66, Couleur: jaune, autoadhésif
Qté.	200 ST	
Type	ESG 6/17 K MC NE WS	Version
Référence	1880120000	ESG, Repérage d'équipements et appareillages x 17 mm, PA
GTIN (EAN)	4032248478804	66, Couleur: blanc, autoadhésif
Qté.	200 ST	

ESG 6/15



Longue durée de vie garantie : ESG

Les étiquettes multicolores et multi format disposent d'une couche d'adhésif puissant pour garantir le meilleur maintien possible sur la surface support. Le polyester laminé double résulte en un matériau de base très fin mais extrêmement résistant à la déchirure.

Vos avantages avec MultiMark

- Polyester laminé double
- Peut être utilisé avec les équipements de nombreux fabricants
- Repérage d'équipements & appareillages de design habituel

ITS 24-240VUC 1CO M7C

Weidmüller Interface GmbH & Co. KG
 Klingenbergstraße 26
 D-32758 Detmold
 Germany

www.weidmueller.com

Accessoires

Informations générales de commande

Type	ESG 6/15 MM WS	Version	
Référence	2619940000	ESG, Repérage d'équipements et appareillages, 6 x 15 mm,	
GTIN (EAN)	4050118626148	blanc	
Qté.	3000 ST		

ESG 6/17



Longue durée de vie garantie : ESG

Les étiquettes multicolores et multi format disposent d'une couche d'adhésif puissant pour garantir le meilleur maintien possible sur la surface support. Le polyester laminé double résulte en un matériau de base très fin mais extrêmement résistant à la déchirure.

Vos avantages avec MultiMark

- Polyester laminé double
- Peut être utilisé avec les équipements de nombreux fabricants
- Repérage d'équipements & appareillages de design habituel

Informations générales de commande

Type	ESG 6/17 MM WS	Version	
Référence	2005100000	ESG, Repérage d'équipements et appareillages, 6 x 17 mm,	
GTIN (EAN)	4050118390728	blanc	
Qté.	3000 ST		