

RSS110024

Weidmüller Interface GmbH & Co. KG
Klingenbergstraße 26
D-32758 Detmold
Germany

www.weidmueller.com

Illustration du produit



Figure similaire

Relais individuels pour TERMSERIES

- Relais électromécaniques
- Différents matériaux des contacts

Informations générales de commande

Version	TERMSERIES, Relais, Nombre des contacts: 1, Inverseur AgSnO, Tension nominale: 24 V DC, Courant permanent: 6 A, Raccordement enfichable, Levier de forçage disponible: Non
Référence	1984090000
Type	RSS110024
GTIN (EAN)	4050118377910
Qté.	20 Pièce

RSS110024

Weidmüller Interface GmbH & Co. KG
 Klingenbergstraße 26
 D-32758 Detmold
 Germany

www.weidmueller.com

Caractéristiques techniques

Agréments

Agréments



ROHS Conforme
 UL File Number Search [Site Web UL](#)
 Certificat N° (cURus) E223474

Dimensions et poids

Profondeur	15 mm	Profondeur (pouces)	0.5906 inch
Hauteur	28 mm	Hauteur (pouces)	1.1024 inch
Largeur	5 mm	Largeur (pouces)	0.1968 inch
Poids net	5 g		

Températures

Température de stockage	-40 °C...85 °C	Température ambiante	-40 °C...85 °C
Température de fonctionnement			

Conformité environnementale du produit

Statut de conformité RoHS Conforme sans exemption
 REACH SVHC Pas de SVHC au-dessus de 0,1 % en poids

Classifications

ETIM 8.0	EC001437	ETIM 9.0	EC001437
ETIM 10.0	EC001437	ECLASS 14.0	27-37-16-01
ECLASS 15.0	27-37-16-01		

Données de mesure UL

Certificat N° (cURus) E223474

Côté commande

Tension nominale	24 V DC	Courant nominal DC	7.1 mA
Puissance nominale	170 mW	Résistance de bobine	3388 Ω ± 10 %
Indicateur d'état	Non		

Côté charge

Tension de commutation nominale	250 V AC	Fréquence de commutation max. à charge nominale	0.1 Hz
Tension de commutation AC, max.	250 V	Tension de commutation DC, max.	250 V
Courant à la mise sous tension	30 A / 20 ms	Puissance de commutation AC (résistif), max.	1500 VA
Puissance de commutation DC (résistif), max.	144 W @ 24 V	Retard à la mise s. tension	<8 ms
Retard à la coupure	<4 ms	Type de contact	1 CO contact (AgSnO)
Puissance min. de commutation	100 mA @ 5 V		

RSS110024

Weidmüller Interface GmbH & Co. KG
 Klingenbergstraße 26
 D-32758 Detmold
 Germany

www.weidmueller.com

Caractéristiques techniques

Caractéristiques générales

Levier de forçage disponible	Non	Indicateur de position du commutateur mécanique	Non
Couleur	blanc		

Coordination de l'isolation

Lignes d'air et de fuite côté commande - côté charge	≥ 6 mm	Rigidité de tension côté commande - côté charge	4 kVeff / 1 min.
Rigidité diélectrique des contacts ouverts	1 kVeff / 1 min	Tension de tenue au choc	6 kV (1,2/50 µs)
Degré de protection	IP67		

Informations supplémentaires sur les agréments / standards

Certificat N° (VDE)	40029391	Certificat N° (cURus)	E223474
---------------------	----------	-----------------------	---------

Caractéristiques de raccordement

Technique de raccordement de conducteurs	Raccordement enfichable
--	-------------------------

Schéma

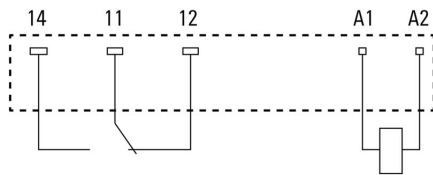

Vue des broches par dessous

Dimensional drawing

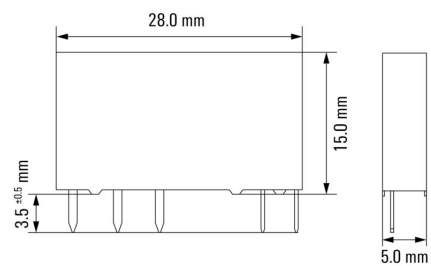

Miscellaneous

Type code electromechanical relay (TERMSERIES)

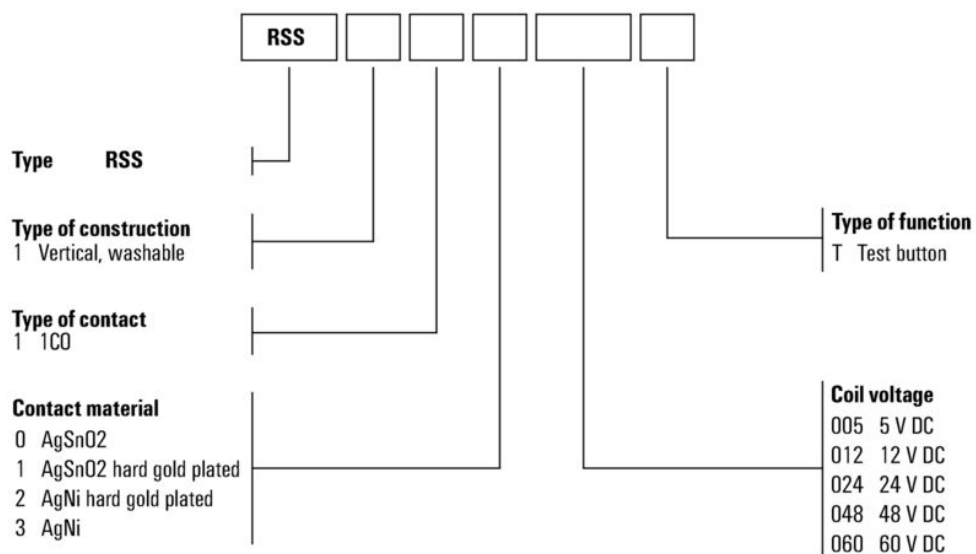

Clé de codage des modèles

RSS110024

Weidmüller Interface GmbH & Co. KG
 Klingenbergstraße 26
 D-32758 Detmold
 Germany

www.weidmueller.com

Accessoires

Raccordement à vis



Prises vides TERMSERIES avec :

- 1 contact inverseur
- Entrée multi-tension unique de 24 à 230 V UC
- Tensions d'entrée avec repérage coloré : DC : bleu, UC : blanc
- Grâce à une conception de haute qualité et à l'absence d'arêtes vives, il n'y a pas de risque de blessure lors de l'installation
- Plaques de séparation pour la séparation optique et le renforcement de l'isolation

Informations générales de commande

Type	TRS 24VDC 1CO EMPTY	Version	
Référence	1123240000	TERMSERIES, Socle relais, Nombre des contacts: 1, Inverseur, Tension	
GTIN (EAN)	4032248905485	nominale: 24 V DC \pm 20 %, Courant permanent: 10 A, Raccordement	
Qté.	10 ST	vissé	

Raccordement à ressort



Prises vides TERMSERIES avec :

- 1 contact inverseur
- Entrée multi-tension unique de 24 à 230 V UC
- Tensions d'entrée avec repérage coloré : DC : bleu, UC : blanc
- Grâce à une conception de haute qualité et à l'absence d'arêtes vives, il n'y a pas de risque de blessure lors de l'installation
- Plaques de séparation pour la séparation optique et le renforcement de l'isolation

Informations générales de commande

Type	TRZ 24VDC 1CO EMPTY	Version	
Référence	1123370000	TERMSERIES, Socle relais, Nombre des contacts: 1, Inverseur, Tension	
GTIN (EAN)	4032248905324	nominale: 24 V DC \pm 20 %, Courant permanent: 10 A, Raccordement	
Qté.	10 ST	à ressort	

Raccordement PUSH-IN



Prises vides TERMSERIES avec :

- 1 contact inverseur
- Entrée multi-tension unique de 24 à 230 V UC
- Tensions d'entrée avec repérage coloré : DC : bleu, UC : blanc
- Grâce à une conception de haute qualité et à l'absence d'arêtes vives, il n'y a pas de risque de blessure lors de l'installation
- Plaques de séparation pour la séparation optique et le renforcement de l'isolation

Informations générales de commande

Type	TRP 24VDC 1CO EMPTY	Version	
Référence	2618870000	TERMSERIES, Socle relais, Nombre des contacts: 1, Inverseur, Tension	
GTIN (EAN)	4050118669961	nominale: 24 V DC \pm 20 %, Courant permanent: 10 A, PUSH IN	
Qté.	10 ST		

RSS110024

Weidmüller Interface GmbH & Co. KG

Klingenbergstraße 26

D-32758 Detmold

Germany

www.weidmueller.com

Accessoires

Raccordement à vis

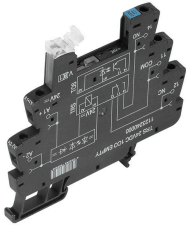

Prises vides TERMSERIES avec :

- 1 contact inverseur
- Entrée multi-tension unique de 24 à 230 V UC
- Tensions d'entrée avec repérage coloré : DC : bleu, UC : blanc
- Grâce à une conception de haute qualité et à l'absence d'arêtes vives, il n'y a pas de risque de blessure lors de l'installation
- Plaques de séparation pour la séparation optique et le renforcement de l'isolation

Informations générales de commande

Type	TRS 24VUC 1CO EMPTY	Version	
Référence	1123250000	TERMSERIES, Socle relais, Nombre des contacts: 1, Inverseur, Tension	
GTIN (EAN)	4032248905713	nominale: 24 V UC ±10 %, Courant permanent: 10 A, Raccordement	
Qté.	10 ST	vissé	

Raccordement à ressort

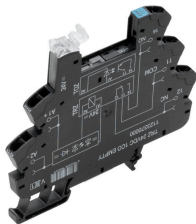

Prises vides TERMSERIES avec :

- 1 contact inverseur
- Entrée multi-tension unique de 24 à 230 V UC
- Tensions d'entrée avec repérage coloré : DC : bleu, UC : blanc
- Grâce à une conception de haute qualité et à l'absence d'arêtes vives, il n'y a pas de risque de blessure lors de l'installation
- Plaques de séparation pour la séparation optique et le renforcement de l'isolation

Informations générales de commande

Type	TRZ 24VUC 1CO EMPTY	Version	
Référence	1123380000	TERMSERIES, Socle relais, Nombre des contacts: 1, Inverseur, Tension	
GTIN (EAN)	4032248905195	nominale: 24 V UC ±10 %, Courant permanent: 10 A, Raccordement	
Qté.	10 ST	à ressort	

Raccordement PUSH-IN

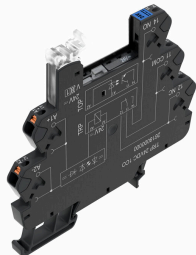

Prises vides TERMSERIES avec :

- 1 contact inverseur
- Entrée multi-tension unique de 24 à 230 V UC
- Tensions d'entrée avec repérage coloré : DC : bleu, UC : blanc
- Grâce à une conception de haute qualité et à l'absence d'arêtes vives, il n'y a pas de risque de blessure lors de l'installation
- Plaques de séparation pour la séparation optique et le renforcement de l'isolation

Informations générales de commande

Type	TRP 24VUC 1CO EMPTY	Version	
Référence	2618910000	TERMSERIES, Socle relais, Nombre des contacts: 1, Inverseur, Tension	
GTIN (EAN)	4050118669923	nominale: 24 V UC ±10 %, Courant permanent: 10 A, PUSH IN	
Qté.	10 ST		

RSS110024

Weidmüller Interface GmbH & Co. KG
 Klingenbergstraße 26
 D-32758 Detmold
 Germany

www.weidmueller.com

Accessoires

Raccordement à vis

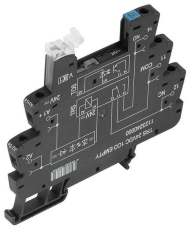

Prises vides TERMSERIES avec :

- 1 contact inverseur
- Entrée multi-tension unique de 24 à 230 V UC
- Tensions d'entrée avec repérage coloré : DC : bleu, UC : blanc
- Grâce à une conception de haute qualité et à l'absence d'arêtes vives, il n'y a pas de risque de blessure lors de l'installation
- Plaques de séparation pour la séparation optique et le renforcement de l'isolation

Informations générales de commande

Type	TRS 48VUC 1CO EMPTY	Version	
Référence	1123270000	TERMSERIES, Socle relais, Nombre des contacts: 1, Inverseur, Tension	
GTIN (EAN)	4032248905423	nominale: 48 V UC ±10 %, Courant permanent: 10 A, Raccordement	
Qté.	10 ST	vissé	

Raccordement à ressort

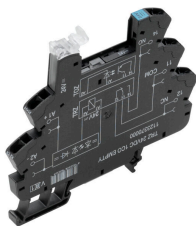

Prises vides TERMSERIES avec :

- 1 contact inverseur
- Entrée multi-tension unique de 24 à 230 V UC
- Tensions d'entrée avec repérage coloré : DC : bleu, UC : blanc
- Grâce à une conception de haute qualité et à l'absence d'arêtes vives, il n'y a pas de risque de blessure lors de l'installation
- Plaques de séparation pour la séparation optique et le renforcement de l'isolation

Informations générales de commande

Type	TRZ 48VUC 1CO EMPTY	Version	
Référence	1123390000	TERMSERIES, Socle relais, Nombre des contacts: 1, Inverseur, Tension	
GTIN (EAN)	4032248905331	nominale: 48 V UC ±10 %, Courant permanent: 10 A, Raccordement	
Qté.	10 ST	à ressort	

Raccordement PUSH-IN

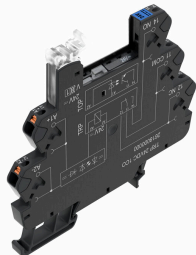

Prises vides TERMSERIES avec :

- 1 contact inverseur
- Entrée multi-tension unique de 24 à 230 V UC
- Tensions d'entrée avec repérage coloré : DC : bleu, UC : blanc
- Grâce à une conception de haute qualité et à l'absence d'arêtes vives, il n'y a pas de risque de blessure lors de l'installation
- Plaques de séparation pour la séparation optique et le renforcement de l'isolation

Informations générales de commande

Type	TRP 48VUC 1CO EMPTY	Version	
Référence	2618920000	TERMSERIES, Socle relais, Nombre des contacts: 1, Inverseur, Tension	
GTIN (EAN)	4050118669916	nominale: 48 V UC ±10 %, Courant permanent: 10 A, PUSH IN	
Qté.	10 ST		

RSS110024

Weidmüller Interface GmbH & Co. KG

Klingenbergstraße 26

D-32758 Detmold

Germany

www.weidmueller.com

Accessoires

Raccordement à vis

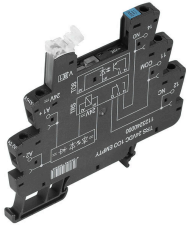

Prises vides TERMSERIES avec :

- 1 contact inverseur
- Entrée multi-tension unique de 24 à 230 V UC
- Tensions d'entrée avec repérage coloré : DC : bleu, UC : blanc
- Grâce à une conception de haute qualité et à l'absence d'arêtes vives, il n'y a pas de risque de blessure lors de l'installation
- Plaques de séparation pour la séparation optique et le renforcement de l'isolation

Informations générales de commande

Type	TRS 24-230VUC 1CO EMPTY	Version
Référence	1123330000	TERMSERIES, Socle relais, Nombre des contacts: 1, Inverseur,
GTIN (EAN)	4032248905614	Tension nominale: 24...230 V UC ± 10 %, Courant permanent: 10 A,
Qté.	10 ST	Raccordement vissé

Raccordement à ressort

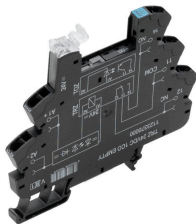

Prises vides TERMSERIES avec :

- 1 contact inverseur
- Entrée multi-tension unique de 24 à 230 V UC
- Tensions d'entrée avec repérage coloré : DC : bleu, UC : blanc
- Grâce à une conception de haute qualité et à l'absence d'arêtes vives, il n'y a pas de risque de blessure lors de l'installation
- Plaques de séparation pour la séparation optique et le renforcement de l'isolation

Informations générales de commande

Type	TRZ 24-230VUC 1CO EMPTY	Version
Référence	1123450000	TERMSERIES, Socle relais, Nombre des contacts: 1, Inverseur,
GTIN (EAN)	4032248905508	Tension nominale: 24...230 V UC ± 10 %, Courant permanent: 10 A,
Qté.	10 ST	Raccordement à ressort

Raccordement PUSH-IN

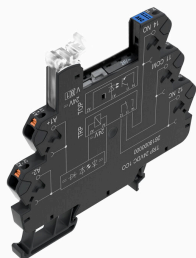

Prises vides TERMSERIES avec :

- 1 contact inverseur
- Entrée multi-tension unique de 24 à 230 V UC
- Tensions d'entrée avec repérage coloré : DC : bleu, UC : blanc
- Grâce à une conception de haute qualité et à l'absence d'arêtes vives, il n'y a pas de risque de blessure lors de l'installation
- Plaques de séparation pour la séparation optique et le renforcement de l'isolation

Informations générales de commande

Type	TRP 24-230VUC 1CO EMPTY...	Version
Référence	2663030000	TERMSERIES, Socle relais, Nombre des contacts: 1, Inverseur, Tension
GTIN (EAN)	4050118698046	nominale: 24...230 V UC ± 10 %, Courant permanent: 10 A, PUSH IN
Qté.	10 ST	

RSS110024

Weidmüller Interface GmbH & Co. KG

Klingenbergstraße 26

D-32758 Detmold

Germany

www.weidmueller.com

Accessoires

Type	TRP T 24VDC 1CO M3 EMPTY	Version	
Référence	2639740000	TERMSERIES, Relais temporisé multifonction, Support non équipé,	
GTIN (EAN)	4050118797923	Nombre des contacts: 1, Inverseur, Tension nominale: 24 V DC ±20	
Qté.	10 ST	%, Courant permanent: 10 A, PUSH IN	

Raccordement à vis

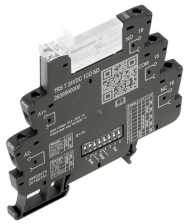

Relais de temporisation pour l'adaptation du signal de commande avec des fonctions supplémentaires

Les relais de temporisation sont utilisés pour coordonner les processus de commutation rapide dans les systèmes de contrôle, entre autres. Les relais de temporisation TERMSERIES TIMER offrent une temporisation qui permet de retarder la mise en marche des machines, le démarrage en cascade des composants du système ou l'activation retardée des consommateurs tels que les pompes ou les vannes. Ils ont également les fonctions One Shot et clignotant. Les relais de temporisation TERMSERIES TIMER en bloc de jonction au format compact de 6,4 mm sont disponibles avec une connexion à vis ou une connexion à fil PUSH IN. Les fonctions de temporisation et les plages de temps peuvent être réglées de manière pratique grâce aux interrupteurs DIP situés sur le côté. L'alimentation électrique et les états de commutation respectifs peuvent être vérifiés d'un seul coup d'œil grâce à la LED duo clairement visible sur le levier d'éjection. Les homologations internationales conformément à la norme EN 61812 signifient qu'ils peuvent être utilisés partout dans le monde. TERMSERIES TIMER est compatible avec la large gamme d'accessoires TERMSERIES, ce qui garantit un haut niveau de flexibilité et une intégration simple dans les systèmes existants.

- Intégration de fonctions de temporisation supplémentaires dans la version 6 mm TERMSERIES
- Relais de temporisation conformes à la norme EN 61812
- Réglage simple des fonctions de temporisation et des plages de temps
- LED d'état intégrée (duo-LED sur le levier d'éjection) pour l'état de l'alimentation électrique et de la commutation

Informations générales de commande

Type	TRS T 24VDC 1CO M3 EMPTY	Version	
Référence	2639720000	TERMSERIES, Relais temporisé multifonction, Support non équipé,	
GTIN (EAN)	4050118715576	Nombre des contacts: 1, Inverseur, Tension nominale: 24 V DC ±20	
Qté.	10 ST	%, Courant permanent: 10 A, Raccordement vissé	
Type	TRS 24-230VUC 1CO EMPTY...	Version	
Référence	2662870000	TERMSERIES, Socle relais, Nombre des contacts: 1, Inverseur,	
GTIN (EAN)	4050118698206	Tension nominale: 24...230 V UC ±10 %, Courant permanent: 10 A,	
Qté.	10 ST	Raccordement vissé	

RSS110024

Weidmüller Interface GmbH & Co. KG
 Klingenbergstraße 26
 D-32758 Detmold
 Germany

www.weidmueller.com

Pièces opposées

Raccordement à vis

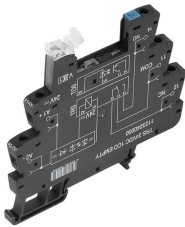

Prises vides TERMSERIES avec :

- 1 contact inverseur
- Entrée multi-tension unique de 24 à 230 V UC
- Tensions d'entrée avec repérage coloré : DC : bleu, UC : blanc
- Grâce à une conception de haute qualité et à l'absence d'arêtes vives, il n'y a pas de risque de blessure lors de l'installation
- Plaques de séparation pour la séparation optique et le renforcement de l'isolation

Informations générales de commande

Type	TRS 24VDC 1CO EMPTY	Version
Référence	1123240000	TERMSERIES, Socle relais, Nombre des contacts: 1, Inverseur, Tension
GTIN (EAN)	4032248905485	nominale: 24 V DC ± 20 %, Courant permanent: 10 A, Raccordement
Qté.	10 ST	vissé
Type	TRS 24VUC 1CO EMPTY	Version
Référence	1123250000	TERMSERIES, Socle relais, Nombre des contacts: 1, Inverseur, Tension
GTIN (EAN)	4032248905713	nominale: 24 V UC ± 10 %, Courant permanent: 10 A, Raccordement
Qté.	10 ST	vissé
Type	TRS 48VUC 1CO EMPTY	Version
Référence	1123270000	TERMSERIES, Socle relais, Nombre des contacts: 1, Inverseur, Tension
GTIN (EAN)	4032248905423	nominale: 48 V UC ± 10 %, Courant permanent: 10 A, Raccordement
Qté.	10 ST	vissé
Type	TRS 24-230VUC 1CO EMPTY	Version
Référence	1123330000	TERMSERIES, Socle relais, Nombre des contacts: 1, Inverseur,
GTIN (EAN)	4032248905614	Tension nominale: 24...230 V UC ± 10 %, Courant permanent: 10 A,
Qté.	10 ST	Raccordement vissé

Raccordement à ressort

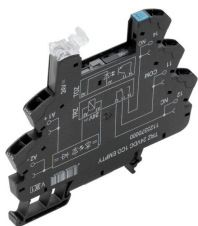

Prises vides TERMSERIES avec :

- 1 contact inverseur
- Entrée multi-tension unique de 24 à 230 V UC
- Tensions d'entrée avec repérage coloré : DC : bleu, UC : blanc
- Grâce à une conception de haute qualité et à l'absence d'arêtes vives, il n'y a pas de risque de blessure lors de l'installation
- Plaques de séparation pour la séparation optique et le renforcement de l'isolation

Informations générales de commande

Type	TRZ 24VDC 1CO EMPTY	Version
Référence	1123370000	TERMSERIES, Socle relais, Nombre des contacts: 1, Inverseur, Tension
GTIN (EAN)	4032248905324	nominale: 24 V DC ± 20 %, Courant permanent: 10 A, Raccordement
Qté.	10 ST	à ressort
Type	TRZ 24VUC 1CO EMPTY	Version
Référence	1123380000	TERMSERIES, Socle relais, Nombre des contacts: 1, Inverseur, Tension
GTIN (EAN)	4032248905195	nominale: 24 V UC ± 10 %, Courant permanent: 10 A, Raccordement
Qté.	10 ST	à ressort

RSS110024

Weidmüller Interface GmbH & Co. KG
 Klingenbergstraße 26
 D-32758 Detmold
 Germany

www.weidmueller.com

Pièces opposées

Type	TRZ 48VUC 1CO EMPTY	Version
Référence	1123390000	TERMSERIES, Socle relais, Nombre des contacts: 1, Inverseur, Tension
GTIN (EAN)	4032248905331	nominale: 48 V UC ± 10 %, Courant permanent: 10 A, Raccordement
Qté.	10 ST	à ressort
Type	TRZ 24-230VUC 1CO EMPTY	Version
Référence	1123450000	TERMSERIES, Socle relais, Nombre des contacts: 1, Inverseur,
GTIN (EAN)	4032248905508	Tension nominale: 24...230 V UC ± 10 %, Courant permanent: 10 A,
Qté.	10 ST	Raccordement à ressort

Raccordement PUSH-IN

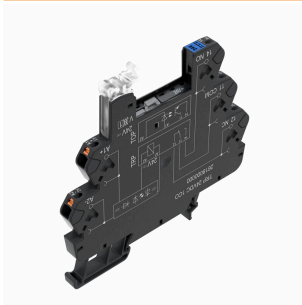

Prises vides TERMSERIES avec :

- 1 contact inverseur
- Entrée multi-tension unique de 24 à 230 V UC
- Tensions d'entrée avec repérage coloré : DC : bleu, UC : blanc
- Grâce à une conception de haute qualité et à l'absence d'arêtes vives, il n'y a pas de risque de blessure lors de l'installation
- Plaques de séparation pour la séparation optique et le renforcement de l'isolation

Informations générales de commande

Type	TRP 24VDC 1CO EMPTY	Version
Référence	2618870000	TERMSERIES, Socle relais, Nombre des contacts: 1, Inverseur, Tension
GTIN (EAN)	4050118669961	nominale: 24 V DC ± 20 %, Courant permanent: 10 A, PUSH IN
Qté.	10 ST	
Type	TRP 24VUC 1CO EMPTY	Version
Référence	2618910000	TERMSERIES, Socle relais, Nombre des contacts: 1, Inverseur, Tension
GTIN (EAN)	4050118669923	nominale: 24 V UC ± 10 %, Courant permanent: 10 A, PUSH IN
Qté.	10 ST	
Type	TRP 48VUC 1CO EMPTY	Version
Référence	2618920000	TERMSERIES, Socle relais, Nombre des contacts: 1, Inverseur, Tension
GTIN (EAN)	4050118669916	nominale: 48 V UC ± 10 %, Courant permanent: 10 A, PUSH IN
Qté.	10 ST	
Type	TRP T 24VDC 1CO M3 EMPTY	Version
Référence	2639740000	TERMSERIES, Relais temporisé multifonction, Support non équipé,
GTIN (EAN)	4050118797923	Nombre des contacts: 1, Inverseur, Tension nominale: 24 V DC ± 20
Qté.	10 ST	%, Courant permanent: 10 A, PUSH IN

RSS110024

Weidmüller Interface GmbH & Co. KG

Klingenbergstraße 26

D-32758 Detmold

Germany

Pièces opposées

www.weidmueller.com

Raccordement à vis

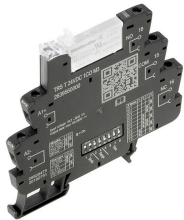

Relais de temporisation pour l'adaptation du signal de commande avec des fonctions supplémentaires

Les relais de temporisation sont utilisés pour coordonner les processus de commutation rapide dans les systèmes de contrôle, entre autres. Les relais de temporisation TERMSERIES TIMER offrent une temporisation qui permet de retarder la mise en marche des machines, le démarrage en cascade des composants du système ou l'activation retardée des consommateurs tels que les pompes ou les vannes. Ils ont également les fonctions One Shot et clignotant. Les relais de temporisation TERMSERIES TIMER en bloc de jonction au format compact de 6,4 mm sont disponibles avec une connexion à vis ou une connexion à fil PUSH IN. Les fonctions de temporisation et les plages de temps peuvent être réglées de manière pratique grâce aux interrupteurs DIP situés sur le côté. L'alimentation électrique et les états de commutation respectifs peuvent être vérifiés d'un seul coup d'œil grâce à la LED duo clairement visible sur le levier d'éjection. Les homologations internationales conformément à la norme EN 61812 signifient qu'ils peuvent être utilisés partout dans le monde. TERMSERIES TIMER est compatible avec la large gamme d'accessoires TERMSERIES, ce qui garantit un haut niveau de flexibilité et une intégration simple dans les systèmes existants.

- Intégration de fonctions de temporisation supplémentaires dans la version 6 mm TERMSERIES
- Relais de temporisation conformes à la norme EN 61812
- Réglage simple des fonctions de temporisation et des plages de temps
- LED d'état intégrée (duo-LED sur le levier d'éjection) pour l'état de l'alimentation électrique et de la commutation

Informations générales de commande

Type	TRS T 24VDC 1CO M3 EMPTY	Version
Référence	2639720000	TERMSERIES, Relais temporisé multifonction, Support non équipé,
GTIN (EAN)	4050118715576	Nombre des contacts: 1, Inverseur, Tension nominale: 24 V DC ±20
Qté.	10 ST	%, Courant permanent: 10 A, Raccordement vissé

Raccordement PUSH-IN

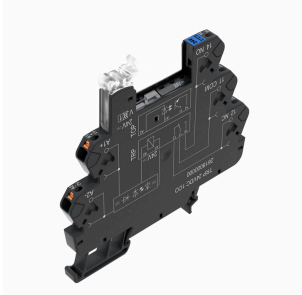

Prises vides TERMSERIES avec :

- 1 contact inverseur
- Entrée multi-tension unique de 24 à 230 V UC
- Tensions d'entrée avec repérage coloré : DC : bleu, UC : blanc
- Grâce à une conception de haute qualité et à l'absence d'arêtes vives, il n'y a pas de risque de blessure lors de l'installation
- Plaques de séparation pour la séparation optique et le renforcement de l'isolation

RSS110024

Weidmüller Interface GmbH & Co. KG
 Klingenbergstraße 26
 D-32758 Detmold
 Germany

www.weidmueller.com

Pièces opposées

Informations générales de commande

Type	TRP 24-230VUC 1CO EMPTY...	Version
Référence	2663030000	TERMSERIES, Socle relais, Nombre des contacts: 1, Inverseur, Tension
GTIN (EAN)	4050118698046	nominale: 24...230 V UC ± 10 %, Courant permanent: 10 A, PUSH IN
Qté.	10 ST	

Raccordement à vis

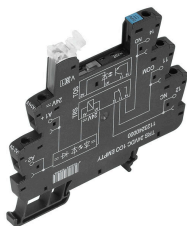

Prises vides TERMSERIES avec :

- 1 contact inverseur
- Entrée multi-tension unique de 24 à 230 V UC
- Tensions d'entrée avec repérage coloré : DC : bleu, UC : blanc
- Grâce à une conception de haute qualité et à l'absence d'arêtes vives, il n'y a pas de risque de blessure lors de l'installation
- Plaques de séparation pour la séparation optique et le renforcement de l'isolation

Informations générales de commande

Type	TRS 24-230VUC 1CO EMPTY...	Version
Référence	2662870000	TERMSERIES, Socle relais, Nombre des contacts: 1, Inverseur,
GTIN (EAN)	4050118698206	Tension nominale: 24...230 V UC ± 10 %, Courant permanent: 10 A,
Qté.	10 ST	Raccordement vissé