

SCS 24VDC P1SIL3DS M

Weidmüller Interface GmbH & Co. KG
 Klingenbergstraße 26
 D-32758 Detmold
 Germany

www.weidmueller.com



Ce relais de sécurité est utilisé dans les domaines de l'automatisation des processus qui nécessitent une mise à l'arrêt fonctionnelle en toute sécurité. Le module répond aux exigences de SIL3 selon la norme EN 61508.

- Version avec circuit de surveillance
- Certifié TUV et avec « fonction de sécurité approuvée »
- Certifié cULus
- Entrée multi-tension (24 - 230 V UC) dans le circuit de surveillance
- Disponible avec une peinture G3 selon la norme EN 60068-2-60
- Fusible accessible de l'extérieur

Informations générales de commande

Version	SAFESERIES, Relais de sécurité, 24 V DC ± 20%, 35 mA, Courant de commutation max., fusible interne : 5 A (voir Derating), SIL 3, EN 61508:2010
Référence	1303760000
Type	SCS 24VDC P1SIL3DS M
GTIN (EAN)	4050118102703
Qté.	1 Pièce

SCS 24VDC P1SIL3DS M

Weidmüller Interface GmbH & Co. KG
 Klingenbergstraße 26
 D-32758 Detmold
 Germany

www.weidmueller.com

Caractéristiques techniques

Agréments

Agréments



ROHS Conforme

UL File Number Search [Site Web UL](#)

N° de certificat (cULus) E223474

Dimensions et poids

Profondeur	114.1 mm	Profondeur (pouces)	4.4921 inch
Hauteur	117.3 mm	Hauteur (pouces)	4.6181 inch
Largeur	22.5 mm	Largeur (pouces)	0.8858 inch
Poids net	200 g		

Températures

Température de stockage	-40 °C...85 °C	Température ambiante	-25 °C...50 °C
Température de fonctionnement		Humidité	40 °C/93 % d'humidité rel., pas de condensation

Conformité environnementale du produit

Statut de conformité RoHS	Conforme avec exemption		
Exemption RoHS (le cas échéant/connue)	7a, 7cl		
REACH SVHC	Lead 7439-92-1		
SCIP	807f1906-ce90-4f93-8801-4b128b343e6b		

Classifications

ETIM 8.0	EC001449	ETIM 9.0	EC001449
ETIM 10.0	EC001449	ECLASS 14.0	27-37-18-19
ECLASS 15.0	27-37-18-19		

Entrée (circuit de sécurité)

Désignation des raccordements (circuit de sécurité)	A1, A2	Tension nominale de commande	24 V DC ± 20%
Consommation de courant	42 mA	Consommation de courant garantie à 24 V DC -10 %	23 mA
Courant à la mise sous tension	<250 mA / <5 ms	Indicateur d'état	LED jaune
Circuit de protection	Protection contre inversions de polarité, Diode de roue libre		

Entrée (surveillance)

Tension nominale de commande	24 V UC...230 V UC ±10 %	Consommation de courant	23 mA à 24 V DC, 4,4 mA à 230 V AC
Indicateur d'état	LED jaune	Circuit de protection	Redresseurs

SCS 24VDC P1SIL3DS M

Weidmüller Interface GmbH & Co. KG

Klingenbergstraße 26

D-32758 Detmold

Germany

www.weidmueller.com

Caractéristiques techniques

Sortie (circuit de sécurité)

Désignation des raccordements (sortie de sécurité)	13, 14, 15	Design du contact	1 x de-energised to safe (NO contact)
Matériau de base du contact	AgNi 0,15 flash or	Tension de commutation max. admissible	250 V AC / 30 V DC
Courant de commutation max. admissible	5 A	Courant de commutation max., fusible interne	5 A (voir Derating)
Courant de commutation max., fusible externe	5 A (voir Derating)	Puissance de commutation max.	1250 VA
Fusible interne	5 A passif	Fusible amont externe	5 A passif
Protection contre les courts-circuits	Non	Temps de mise en route	typ. 7 ms
Temps de retombée	typ. 14 ms	Puissance de commutation min.	10 mA @ 12 V

Sortie (surveillance)

Design du contact	Inverseur	Matériau de base du contact	AgNi 5 µm Au
Tension de commutation max. admissible	24 V DC	Courant de commutation max. admissible	30 mA
Temps de mise en route	typ. 17 ms	Protection contre les courts-circuits	Non
Puissance de commutation min.	1 mA @ 1 V		

Caractéristiques techniques de sécurité de base

Tproof	12 a	Type d'appareil	A
Tolérance du hardware aux erreurs (HFT)	2	Catégorie de sécurité	SIL 3
Norme de sécurité	EN 61508:2010		

Caractéristiques générales

Altitude de service	≤ 2000 m, au-dessus du niveau de la mer	Barrette de liaison équipée	TS 35
Couleur	noir, jaune	Résistance aux gaz nocifs selon EN 60068-2-60	Oui (art. N° : 1304040000 seulement)

Coordination de l'isolation

Tension nominale	300 V	Degré de pollution	2
Catégorie de surtension	III	Lignes d'air et de fuite côté commande - côté charge	≥ 5.5 mm
Rigidité de tension côté commande - côté charge	4 kVeff / 1 min	Tenue en tension par rapport au rail profilé	4 kVeff / 1 min.
Tension de tenue au choc	6 kV (1,2/50 µs)	Degré de protection	IP20

Informations supplémentaires sur les agréments / standards

Normes	EN 61000, EN 61326-3-2	N° de certificat (cULus)	E223474
--------	------------------------	--------------------------	---------

Caractéristiques de raccordement

Technique de raccordement de conducteurs	Raccordement vissé	Longueur de dénudage, raccordement nominal	8 mm
Couple de serrage, min.	0.4 Nm	Couple de serrage, max.	0.6 Nm
Sections de raccordement, raccordement nominal	1.5 mm ²	Plage de serrage, min.	0.13 mm ²
Plage de serrage, max.	2.5 mm ²	Section de raccordement du conducteur, AWG 26	AWG, min.

SCS 24VDC P1SIL3DS M

Weidmüller Interface GmbH & Co. KG
Klingenbergstraße 26
D-32758 Detmold
Germany

www.weidmueller.com

Caractéristiques techniques

Section de raccordement du conducteur, AWG 12
AWG, max.

Section de raccordement du conducteur, 2.5 mm²
max.

Section de raccordement du conducteur, 2.5 mm²
souple, max.

Section de raccordement du conducteur, 2.5 mm²
souple avec embout DIN 46228/4, max.

Section de raccordement du conducteur, 2.5 mm²
souple, embout (DIN 46228-1), max.

Section de raccordement du conducteur, 0.2 mm²
min.

Section de raccordement du conducteur, 0.2 mm²
souple, min.

Section de raccordement du conducteur, 0.2 mm²
souple avec embout DIN 46228/4, min.

Section de raccordement du conducteur, 0.2 mm²
souple, embout (DIN 46228-1), min.

Dimension de la lame Gr. PH0

SCS 24VDC P1SIL3DS M

Weidmüller Interface GmbH & Co. KG
 Klingenbergstraße 26
 D-32758 Detmold
 Germany

Dessins

www.weidmueller.com

Schéma

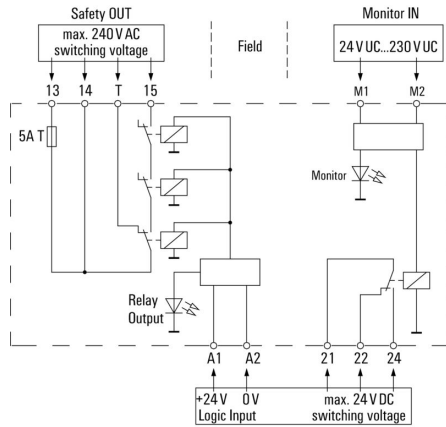

Courbe de dérating

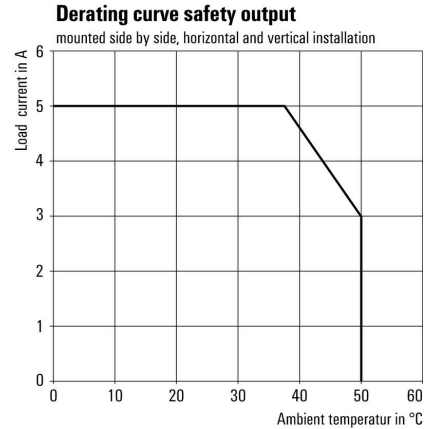

Courbe de charge limite DC

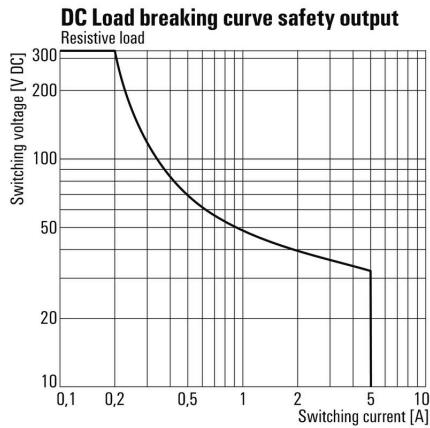

Dessin coté

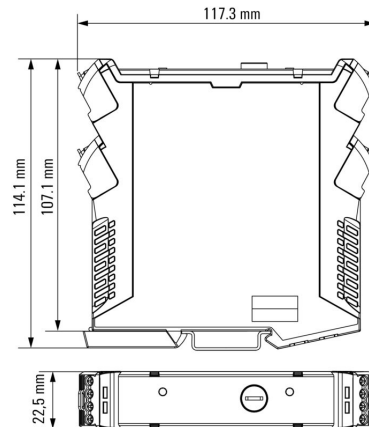

SCS 24VDC P1SIL3DS M

Weidmüller Interface GmbH & Co. KG
 Klingenbergstraße 26
 D-32758 Detmold
 Germany

Dessins

www.weidmueller.com

Miscellaneous

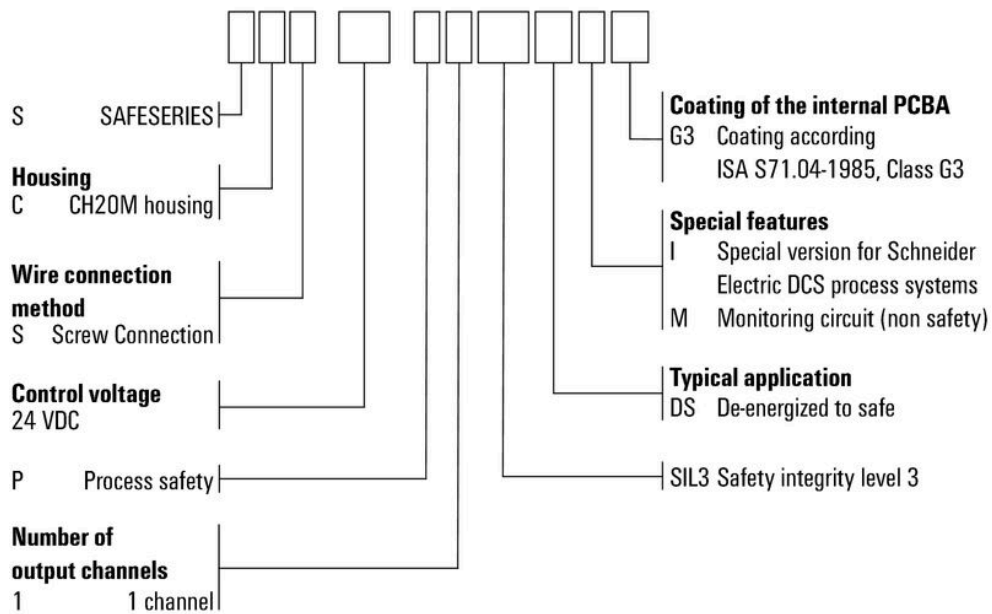

Clé de codage des modèles

SCS 24VDC P1SIL3DS M

Weidmüller Interface GmbH & Co. KG

Klingenbergstraße 26

D-32758 Detmold

Germany

www.weidmueller.com

Accessoires

Vierge



ESG est le repère éprouvé au format MultiCard destiné à de nombreux appareils connus. Il en résulte un repérage de haute qualité avec un excellent contraste.

Différents types sont disponibles pour les appareils de fabricants tels que Siemens, ABB, Beckhoff, etc.

Les avantages en un coup d'œil :

- Étiquettes pour utilisation universelle ; encliquetables ou autocollantes selon le type
- Pour les appareils installés en série, tels que par ex. les disjoncteurs automatiques, nous proposons des repérages ESG à encliqueter sur un support de plaquettes.
- Impression individuelle en qualité laser suivant les spécifications

Pour impression personnalisée : Veuillez nous envoyer un fichier dans le format de notre logiciel de repérage M-Print PRO ou M-Print PRO Online (sans installation) pour vos spécifications de repérage.

Informations générales de commande

Type	ESG 6.6/20 BHZ 5.00/04	Version	
Référence	1082540000	ESG, Repérage d'équipements et appareillages x 20 mm, PA	
GTIN (EAN)	4032248845439	66, Couleur: blanc, Enfichable	
Qté.	200 ST		

Collage arrière neutre



SM est un repère MultiCard pour le marquage des appareils de commande et de signalisation. Les étiquettes sont encliquetées sur les supports ou fixées grâce à la zone adhésive dont ils disposent. Des étiquettes personnalisées peuvent être créées avec les systèmes de marquage PrintJet CONNECT ou Plotter.

- Fabrication d'étiquettes rapide et bien adaptée aux besoins.
 - Pas de stock inutile d'étiquettes standard coûteuses
 - L'utilisation de PrintJet en remplacement de la gravure donne une impression de qualité très résistante
 - Pour les environnements extrêmes, nous recommandons le film protecteur ETO SM
 - Les supports sont utilisables pour les boutons-poussoirs Ø 22 mm ou 30 mm de Siemens, ABB, Moeller et Télémécanique
- Pour impression personnalisée : Veuillez nous envoyer un fichier dans le format de notre logiciel de repérage M-Print PRO ou M-Print PRO Online (sans installation) pour vos spécifications de repérage.

Informations générales de commande

Type	SM 18/9.5 K MC NE GE	Version	
Référence	1248590000	SwitchMark, Repérage d'équipements et appareillages, 9.5 x	
GTIN (EAN)	4050118038958	18 mm, Siemens 3 SB, jaune	
Qté.	200 ST		

SCS 24VDC P1SIL3DS M

Weidmüller Interface GmbH & Co. KG
Klingenbergstraße 26
D-32758 Detmold
Germany

www.weidmueller.com

Accessoires

Type	SM 18/9.5 K MC NE GR	Version
Référence	1248610000	SwitchMark, Repérage d'équipements et appareillages, 9.5 x
GTIN (EAN)	4050118038675	18 mm, gris
Qté.	200 ST	
Type	SM 18/9.5 K MC NE WS	Version
Référence	1248580000	SwitchMark, Repérage d'équipements et appareillages, 9.5 x
GTIN (EAN)	4050118038965	18 mm, blanc
Qté.	200 ST	

Vierge

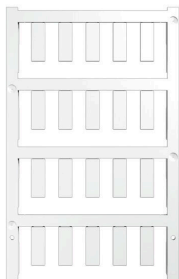

ESG est le repère éprouvé au format MultiCard destiné à de nombreux appareils connus. Il en résulte un repérage de haute qualité avec un excellent contraste.

Différents types sont disponibles pour les appareils de fabricants tels que Siemens, ABB, Beckhoff, etc.

Les avantages en un coup d'œil :

- Étiquettes pour utilisation universelle ; encliquetables ou autocollantes selon le type
- Pour les appareils installés en série, tels que par ex. les disjoncteurs automatiques, nous proposons des repérages ESG à encliqueter sur un support de plaquettes.
- Impression individuelle en qualité laser suivant les spécifications

Pour impression personnalisée : Veuillez nous envoyer un fichier dans le format de notre logiciel de repérage M-Print PRO ou M-Print PRO Online (sans installation) pour vos spécifications de repérage.

Informations générales de commande

Type	ESG 6/17 K MC NE WS	Version
Référence	1880120000	ESG, Repérage d'équipements et appareillages x 17 mm, PA
GTIN (EAN)	4032248478804	66, Couleur: blanc, autoadhésif
Qté.	200 ST	
Type	ESG 6/17 K MC NE GE	Version
Référence	1880110000	ESG, Repérage d'équipements et appareillages x 17 mm, PA
GTIN (EAN)	4032248478798	66, Couleur: jaune, autoadhésif
Qté.	200 ST	
Type	ESG 6/15 K MC NE GE	Version
Référence	1880130000	ESG, Repérage d'équipements et appareillages x 15 mm, PA
GTIN (EAN)	4032248478910	66, Couleur: jaune, autoadhésif
Qté.	200 ST	
Type	ESG 6/15 K MC NE WS	Version
Référence	1880100000	ESG, Repérage d'équipements et appareillages x 15 mm, PA
GTIN (EAN)	4032248478781	66, Couleur: blanc, autoadhésif
Qté.	200 ST	
Type	ESG 9/11 K MC NE WS	Version
Référence	1857440000	ESG, Repérage d'équipements et appareillages x 11 mm, PA
GTIN (EAN)	4032248402731	66, Couleur: blanc, autoadhésif
Qté.	200 ST	

SCS 24VDC P1SIL3DS M

Weidmüller Interface GmbH & Co. KG
 Klingenbergstraße 26
 D-32758 Detmold
 Germany

Accessoires

www.weidmueller.com

SM 18/9.5



Prévention de toute utilisation incorrecte : SM
 Les repérages d'équipements & appareillages MultiMark sont compatibles avec les dispositifs de repérage de différents fabricants. Où qu'ils soient utilisés, ils garantissent que tous les composants, tels que les appareils de commande et de signalisation de différents revendeurs, sont assignés de manière claire.

Vos avantages avec MultiMark

- Polyester laminé double
- Peut être utilisé avec les équipements de nombreux fabricants
- Repérage d'équipements & appareillages de design habituel

Informations générales de commande

Type	SM 18/9.5 MM WS	Version
Référence	2006220000	SwitchMark, Repérage d'équipements et appareillages, 9 x 18
GTIN (EAN)	4050118391435	mm, blanc
Qté.	1000 ST	
Type	SM 18/9.5 MM GE	Version
Référence	2006240000	SwitchMark, Repérage d'équipements et appareillages, 9 x 18
GTIN (EAN)	4050118390698	mm, jaune
Qté.	1000 ST	
Type	SM 18/9.5 MM GR	Version
Référence	2006260000	SwitchMark, Repérage d'équipements et appareillages, 9 x 18
GTIN (EAN)	4050118390964	mm, gris
Qté.	1000 ST	

ESG 6/17



Longue durée de vie garantie : ESG

Les étiquettes multicolores et multi format disposent d'une couche d'adhésif puissant pour garantir le meilleur maintien possible sur la surface support. Le polyester laminé double résulte en un matériau de base très fin mais extrêmement résistant à la déchirure.

Vos avantages avec MultiMark

- Polyester laminé double
- Peut être utilisé avec les équipements de nombreux fabricants
- Repérage d'équipements & appareillages de design habituel

Informations générales de commande

Type	ESG 6/17 MM WS	Version
Référence	2005100000	ESG, Repérage d'équipements et appareillages, 6 x 17 mm,
GTIN (EAN)	4050118390728	blanc
Qté.	3000 ST	
Type	ESG 6/17 MM GE	Version
Référence	2005110000	ESG, Repérage d'équipements et appareillages, 6 x 17 mm,
GTIN (EAN)	4050118390827	jaune
Qté.	3000 ST	

SCS 24VDC P1SIL3DS M

Weidmüller Interface GmbH & Co. KG
Klingenbergstraße 26
D-32758 Detmold
Germany

www.weidmueller.com

Accessoires

Blanc



Les étiquettes THM GEW sont en coton tissé très souple. Livrées en rouleaux à utiliser avec une imprimante à transfert thermique, ce qui se traduit par une couche adhésive plus épaisse que celle qui résulte de l'utilisation de feuilles A4 avec imprimante laser de bureau. Cette souplesse et l'épaisseur de l'adhésif garantissent une adhérence plus forte et permettent une utilisation sur des objets angulaires ou ronds, tels que les câbles ou les tuyaux.

Informations générales de commande

Type	THM GEW 15/6 WS	Version	
Référence	1059780000	THM, Repérage d'équipements et appareillages, 6 x 15 mm,	
GTIN (EAN)	4032248808175	blanc	
Qté.	1 ST		

Jaune

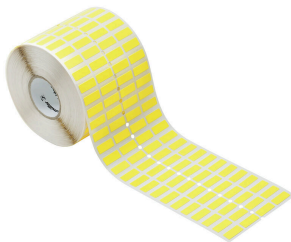

Les étiquettes THM GEW sont en coton tissé très souple. Livrées en rouleaux à utiliser avec une imprimante à transfert thermique, ce qui se traduit par une couche adhésive plus épaisse que celle qui résulte de l'utilisation de feuilles A4 avec imprimante laser de bureau. Cette souplesse et l'épaisseur de l'adhésif garantissent une adhérence plus forte et permettent une utilisation sur des objets angulaires ou ronds, tels que les câbles ou les tuyaux.

Informations générales de commande

Type	THM GEW 15/6 GE	Version	
Référence	1059790000	THM, Repérage d'équipements et appareillages, 6 x 15 mm,	
GTIN (EAN)	4032248808182	jaune	
Qté.	1 ST		

Tournevis cruciforme, type Phillips



Tournevis cruciforme isolé VDE, type Phillips, SDIK PH DIN 7438, ISO 8764/2-PH, emmanchement selon ISO 8764-PH, poignée SoftFinishf

Informations générales de commande

Type	SDIK PHO X 60	Version	
Référence	2749880000	Tournevis, Largeur de la lame (B): 0 mm, 60 mm, Epaisseur de la lame	
GTIN (EAN)	4050118897081	(A): 0	
Qté.	1 ST		

SCS 24VDC P1SIL3DS M

Weidmüller Interface GmbH & Co. KG
 Klingenbergstraße 26
 D-32758 Detmold
 Germany

www.weidmueller.com

Accessoires

Type	SDK PHO X 60	Version	
Référence	2749400000	Tournevis, Largeur de la lame (B): 3 mm, 60 mm, Epaisseur de la lame	
GTIN (EAN)	4050118895629	(A):	0
Qté.	1 ST		

ESG 6/15



Longue durée de vie garantie : ESG
 Les étiquettes multicolores et multi format disposent d'une couche d'adhésif puissant pour garantir le meilleur maintien possible sur la surface support. Le polyester laminé double résulte en un matériau de base très fin mais extrêmement résistant à la déchirure.

Vos avantages avec MultiMark

- Polyester laminé double
- Peut être utilisé avec les équipements de nombreux fabricants
- Repérage d'équipements & appareillages de design habituel

Informations générales de commande

Type	ESG 6/15 MM WS	Version	
Référence	2619940000	ESG, Repérage d'équipements et appareillages, 6 x 15 mm,	
GTIN (EAN)	4050118626148		blanc
Qté.	3000 ST		