

## CRM20110T

**Weidmüller Interface GmbH & Co. KG**  
Klingenbergstraße 26  
D-32758 Detmold  
Germany

[www.weidmueller.com](http://www.weidmueller.com)



Similar a la ilustración

### Datos generales para pedido

Versión	CUBESERIES, Relé, Número de contactos: 2, Contacto conmutado AgNi, Tensión de mando nominal: 110 V DC, Intensidad permanente: 12 A, Conexión enchufable, Pulsador de prueba disponible: Sí
Código	<a href="#">3052820000</a>
Tipo	CRM20110T
GTIN (EAN)	4099987022637
Cantidad	10 Pieza

## CRM20110T

**Weidmüller Interface GmbH & Co. KG**  
Klingenbergstraße 26  
D-32758 Detmold  
Germany

www.weidmueller.com

## Datos técnicos

### Homologaciones

Homologaciones



ROHS Conformidad

UL File Number Search [Sitio web UL](#)

Núm. de certificación (cURus) E223474

### Dimensiones y pesos

Profundidad	35.5 mm	Profundidad (pulgadas)	1.3976 inch
Altura	27.4 mm	Altura (pulgadas)	1.0787 inch
Anchura	21 mm	Anchura (pulgadas)	0.8268 inch
Peso neto	35 g		

### Temperaturas

Temperatura de almacenamiento	-40 °C...85 °C	Temperatura ambiente	-40 °C...70 °C
Temperatura de servicio		Humedad	25°C / 95% de humedad relativa, sin condensación

### Conformidad medioambiental del producto

Estado de cumplimiento de la directiva RoHS Conforme sin exención

REACH SVHC Sin SVHC por encima del 0,1 % en peso

### Datos nominales UL

Núm. de certificación (cURus) E223474

### Lado de mando

Tensión de mando nominal	110 V DC	Intensidad nominal DC	8.3 mA
Potencia nominal	0.9 W	Resistencia inductiva	13600 Ω ± 10 %
Indicador de estado	No		

### Lado de carga

Tensión nominal de conexión	250 V AC	Intensidad permanente	12 A
Frecuencia de conex. máx. con carga nom.	0.1 Hz	Tensión de conex. AC, max.	250 V
Tensión de conex. DC, max.	250 V	Potencia de conmutación AC (óhmica), máx.	3000VA
Potencia de conmutación DC (óhmica), máx.	288 W @ 24 V	Retardo de conexión	≤ 20 ms
Retardo en la desconexión	≤ 6 ms	Tipo de contacto	2 CO contact (AgNi)
Vida útil mecánica	2 x 10 <sup>10</sup> ciclos de conmutación	Potencia de conexión mínima	10 mA @ 12 V, 100 mA @ 5 V

### Datos generales

Altitud de funcionamiento	≤ 2000 m, sobre el nivel del mar	Pulsador de prueba disponible	Sí
Versión del pulsador de prueba	Botón de test bloqueable, Botón de test temporal	Indicador de posición del interruptor mecánico	Sí

## CRM20110T

**Weidmüller Interface GmbH & Co. KG**  
 Klingenbergstraße 26  
 D-32758 Detmold  
 Germany

www.weidmueller.com

## Datos técnicos

Color	transparente	Grado inflamabilidad según UL 94	V-2
-------	--------------	----------------------------------	-----

### Coordinación de aislamiento

Tensión nominal	250 V	Grado de polución	3
Categoría de sobretensión	III	Resistencia a tensiones eléctricas, E/S	2,5 kVeff/ 1 min
Resistencia a tensiones dieléctricas de contactos adyacentes	2,5 kVeff/ 1 min	Resistencia a tensiones dieléctricas de contacto abierto	1,5 kVeff /1 min.
Sobretensión de choque fijo	4 kV (1,2/50 µs)	Tipo de protección	IP40

### Información adicional sobre homologaciones/normas

Núm. de certificación (CSA)	607178-80219312	Núm. de certificación (VDE)	40059812
Núm. de certificación (cURus)	E223474		

### Datos de conexión

Técnica de conexión de conductores	Conexión enchufable	Paso en mm (P)	5.00 mm
------------------------------------	---------------------	----------------	---------

### Clasificaciones

ETIM 8.0	EC001437	ETIM 9.0	EC001437
ETIM 10.0	EC001437	ECLASS 14.0	27-37-16-01
ECLASS 15.0	27-37-16-01		

Connection diagram

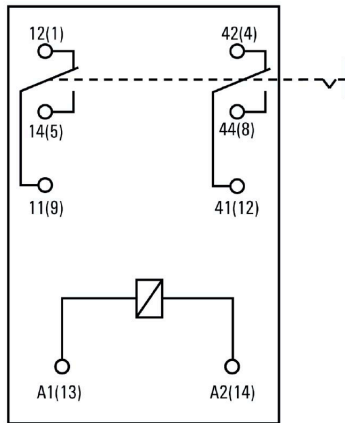

Graph

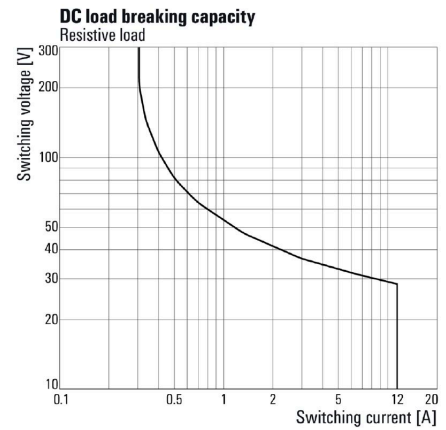

Graph

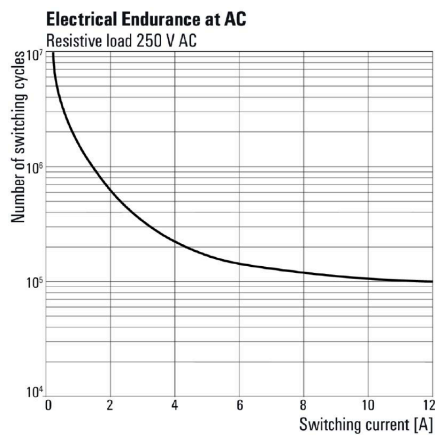

Graph

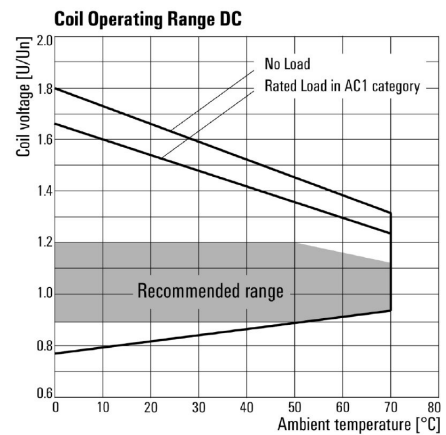

Dimensional drawing

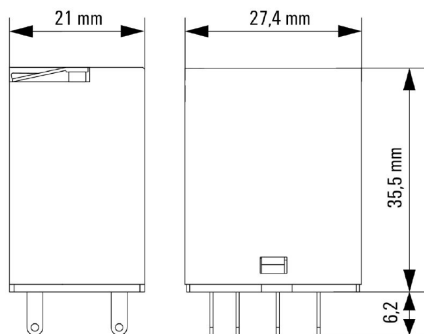

Miscellaneous

**Type code CUBESERIES relay versions**

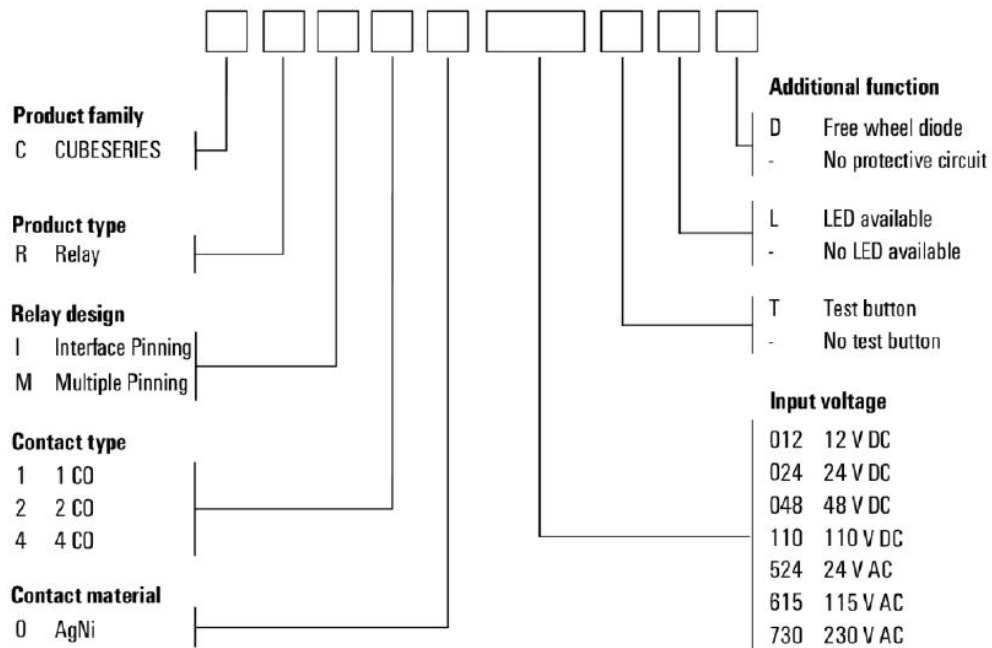

Type codes

## CRM20110T

**Weidmüller Interface GmbH & Co. KG**  
Klingenbergstraße 26  
D-32758 Detmold  
Germany

www.weidmueller.com

## Accesorios

### Módulos de protección

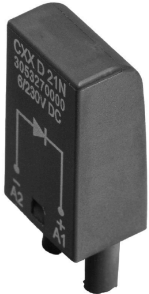

#### Datos generales para pedido

Tipo	CXX D 21N	Versión	
Código	<a href="#">3053270000</a>	CUBESERIES, Diodo antiparalelo, Tensión de mando nominal: 6...230	
GTIN (EAN)	4099987023092	V DC, Conexión enchufable	
Cantidad	20 ST		

### Diodo LED y diodo antiparalelo

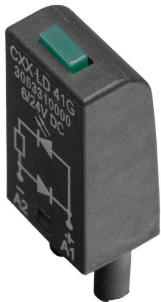

#### Datos generales para pedido

Tipo	CXX LD 43G	Versión	
Código	<a href="#">3053360000</a>	CUBESERIES, Módulo LED con diodo antiparalelo, Tensión de mando nominal: 110...230 V DC, Conexión enchufable	
GTIN (EAN)	4099987023153		
Cantidad	20 ST		
Tipo	CXX LD 43R	Versión	
Código	<a href="#">3053350000</a>	CUBESERIES, Módulo LED con diodo antiparalelo, Tensión de mando nominal: 110...230 V DC, Conexión enchufable	
GTIN (EAN)	4099987023146		
Cantidad	20 ST		

### LED

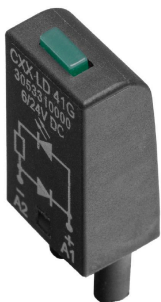

## CRM20110T

**Weidmüller Interface GmbH & Co. KG**  
 Klingenbergstraße 26  
 D-32758 Detmold  
 Germany

www.weidmueller.com

## Accesorios

### Datos generales para pedido

Tipo	CXX L 63G	Versión
Código	<a href="#">3053460000</a>	CUBESERIES, Módulo LED, Tensión de mando nominal: 110...230 V
GTIN (EAN)	4099987023245	UC, Conexión enchufable
Cantidad	20 ST	
Tipo	CXX L 63R	Versión
Código	<a href="#">3053450000</a>	CUBESERIES, Módulo LED, Tensión de mando nominal: 110...230 V
GTIN (EAN)	4099987023238	UC, Conexión enchufable
Cantidad	20 ST	

### Zócalos portarrelés



Zócalos portarrelés para los relés CRM CUBESERIES

- Versión de salida 4 contactos conmutados para relés 2 contacto conmutado y 4 contactos conmutados
- Conexión por tornillo y PUSH IN
- Conectores PUSH IN con empujadores anchos para destornilladores con dimensión caña destornillador hasta 1,0 x 5,5 mm
- Varias posibilidades de conexión cruzada
- Accesorios a juego como conexiones transversales, clips de retención y módulos LED

### Datos generales para pedido

Tipo	CSM P 4CO	Versión
Código	<a href="#">3053140000</a>	CUBESERIES, Base portarrelés, Número de contactos: 4, Contacto conmutado, Intensidad permanente: 8 A, PUSH IN
GTIN (EAN)	4099987022965	
Cantidad	10 ST	
Tipo	CSM S 4CO	Versión
Código	<a href="#">3053160000</a>	CUBESERIES, Base portarrelés, Número de contactos: 4, Contacto conmutado, Intensidad permanente: 6 A, Conexión brida-tornillo
GTIN (EAN)	4099987022989	
Cantidad	10 ST	

### Conexiones transversales



### Datos generales para pedido

Tipo	CXM CCP 2P BL	Versión
Código	<a href="#">3053230000</a>	CUBESERIES, Conexión transversal
GTIN (EAN)	4099987023054	
Cantidad	20 ST	
Tipo	CXM CCP 2P RD	Versión
Código	<a href="#">3053220000</a>	CUBESERIES, Conexión transversal
GTIN (EAN)	4099987023047	
Cantidad	20 ST	

## CRM20110T

**Weidmüller Interface GmbH & Co. KG**  
 Klingenbergstraße 26  
 D-32758 Detmold  
 Germany

www.weidmueller.com

## Accesorios

Tipo	CXM CCP 8P BL	Versión
Código	<a href="#">3053210000</a>	CUBESERIES, Conexión transversal
GTIN (EAN)	4099987023030	
Cantidad	10 ST	
Tipo	CXM CCP 8P RD	Versión
Código	<a href="#">3053200000</a>	CUBESERIES, Conexión transversal
GTIN (EAN)	4099987023023	
Cantidad	10 ST	
Tipo	CXM CCS 6P GY	Versión
Código	<a href="#">3053180000</a>	CUBESERIES, Conexión transversal
GTIN (EAN)	4099987023009	
Cantidad	2 ST	

## Clips de retención



Clips de retención para relés CUBESERIES CRI.

Clip de retención de plástico:

- Con función de expulsión de relé
  - Ranuras de rotulación para marcadores MultiFit
  - Se adapta a relés con y sin pulsador de prueba
- Clip de retención metálico:
- Para una sujeción fuerte del relé en el conector

## Datos generales para pedido

Tipo	CXM CLIP P	Versión
Código	<a href="#">3053240000</a>	CUBESERIES, Clip de retención
GTIN (EAN)	4099987023061	
Cantidad	10 ST	
Tipo	CXM CLIP M	Versión
Código	<a href="#">3053190000</a>	CUBESERIES, Clip de retención
GTIN (EAN)	4099987023016	
Cantidad	25 ST	

## Conexiones transversales



## Datos generales para pedido

Tipo	CXX JMP 2P BL	Versión
Código	<a href="#">3053260000</a>	CUBESERIES, Conexión transversal
GTIN (EAN)	4099987023085	
Cantidad	30 ST	



## CRM20110T

**Weidmüller Interface GmbH & Co. KG**  
Klingenbergstraße 26  
D-32758 Detmold  
Germany

[www.weidmueller.com](http://www.weidmueller.com)

## Accesorios

Tipo	CXX JMP 2P RD	Versión	
Código	<a href="#">3053250000</a>	CUBESERIES, Conexión transversal	
GTIN (EAN)	4099987023078		
Cantidad	30 ST		

## CRM20110T

**Weidmüller Interface GmbH & Co. KG**  
Klingenbergstraße 26  
D-32758 Detmold  
Germany

www.weidmueller.com

## Contrapiezas

### Zócalos portarrelés



Zócalos portarrelés para los relés CRM CUBESERIES

- Versión de salida 4 contactos conmutados para relés 2 contacto conmutado y 4 contactos conmutados
- Conexión por tornillo y PUSH IN
- Conectores PUSH IN con empujadores anchos para destornilladores con dimensión caña destornillador hasta 1,0 x 5,5 mm
- Varias posibilidades de conexión cruzada
- Accesorios a juego como conexiones transversales, clips de retención y módulos LED

### Datos generales para pedido

Tipo	CSM P 4CO	Versión
Código	<a href="#">3053140000</a>	CUBESERIES, Base portarrelés, Número de contactos: 4, Contacto conmutado, Intensidad permanente: 8 A, PUSH IN
GTIN (EAN)	4099987022965	
Cantidad	10 ST	
Tipo	CSM S 4CO	Versión
Código	<a href="#">3053160000</a>	CUBESERIES, Base portarrelés, Número de contactos: 4, Contacto conmutado, Intensidad permanente: 6 A, Conexión brida-tornillo
GTIN (EAN)	4099987022989	
Cantidad	10 ST	