

RSS110024

Weidmüller Interface GmbH & Co. KG
Klingenbergstraße 26
D-32758 Detmold
Germany

www.weidmueller.com

Imagen de producto



Similar a la ilustración

Relés individuales de TERMSERIES

- Relés electromecánicos
- Diferentes materiales de contacto

Datos generales para pedido

Versión	TERMSERIES, Relé, Número de contactos: 1, Contacto conmutado AgSnO, Tensión de mando nominal: 24 V DC, Intensidad permanente: 6 A, Conexión enchufable, Pulsador de prueba disponible: No
Código	1984090000
Tipo	RSS110024
GTIN (EAN)	4050118377910
Cantidad	20 Pieza

Datos técnicos

Homologaciones

Homologaciones



ROHS	Conformidad
UL File Number Search	Sitio web UL
Núm. de certificación (cURus)	E223474

Dimensiones y pesos

Profundidad	15 mm	Profundidad (pulgadas)	0.5906 inch
Altura	28 mm	Altura (pulgadas)	1.1024 inch
Anchura	5 mm	Anchura (pulgadas)	0.1968 inch
Peso neto	5 g		

Temperaturas

Temperatura de almacenamiento	-40 °C...85 °C	Temperatura ambiente	-40 °C...85 °C
Temperatura de servicio			

Conformidad medioambiental del producto

Estado de cumplimiento de la directiva RoHS	Conforme sin exención
REACH SVHC	Sin SVHC por encima del 0,1 % en peso

Datos nominales UL

Núm. de certificación (cURus)	E223474
-------------------------------	---------

Lado de mando

Tensión de mando nominal	24 V DC	Intensidad nominal DC	7.1 mA
Potencia nominal	170 mW	Resistencia inductiva	3388 Ω ± 10 %
Indicador de estado	No		

Lado de carga

Tensión nominal de conexión	250 V AC	Frecuencia de conex. máx. con carga nom.	0.1 Hz
Tensión de conex. AC, max.	250 V	Tensión de conex. DC, max.	250 V
Intensidad de conexión	30 A / 20 ms	Potencia de conmutación AC (óhmica), máx.	1500 VA
Potencia de conmutación DC (óhmica), máx.	144 W @ 24 V	Retardo de conexión	<8 ms
Retardo en la desconexión	<4 ms	Tipo de contacto	1 CO contact (AgSnO)
Potencia de conexión mínima	100 mA @ 5 V		

Datos generales

Pulsador de prueba disponible	No	Indicador de posición del interruptor mecánico	No
Color	blanco		

Datos técnicos**Coordinación de aislamiento**

Distancia de fuga y aire Entrada/Salida	≥ 6 mm	Resistencia a tensiones eléctricas, E/S	4 kVeff / 1 Min.
Resistencia a tensiones dieléctricas de contacto abierto	1 kVeff / 1 min	Sobretensión de choque fijo	6 kV (1,2/50 µs)
Tipo de protección	IP67		

Información adicional sobre homologaciones/normas

Núm. de certificación (VDE)	40029391	Núm. de certificación (cURus)	E223474
-----------------------------	----------	-------------------------------	---------

Datos de conexión

Técnica de conexión de conductores	Conexión enchufable
------------------------------------	---------------------

Clasificaciones

ETIM 8.0	EC001437	ETIM 9.0	EC001437
ETIM 10.0	EC001437	ECLASS 14.0	27-37-16-01
ECLASS 15.0	27-37-16-01		

Esquema de conexiones



Vista de pines desde abajo

Dimensional drawing



Miscellaneous

Type code electromechanical relay (TERMSERIES)



Códigos de tipo

RSS110024

Weidmüller Interface GmbH & Co. KG
 Klingenbergstraße 26
 D-32758 Detmold
 Germany

www.weidmueller.com

Accesorios

Conexión por tornillo



Conectores hembra TERMSERIES vacíos con:

- 1 contacto conmutado
- Entrada multitenión única de 24 V a 230 V CU
- Tensiones de entrada con señalización de color: CC: azul, CU: blanco
- El diseño de alta calidad y la ausencia de bordes afilados evitan el riesgo de lesiones durante la instalación
- Placas divisoras para separación óptica y refuerzo de aislamiento

Datos generales para pedido

Tipo	TRS 24VDC 1CO EMPTY	Versión	
Código	1123240000	TERMSERIES, Base portarrelés, Número de contactos: 1, Contacto	
GTIN (EAN)	4032248905485	conmutado, Tensión de mando nominal: 24 V DC ±20 %, Intensidad	
Cantidad	10 ST	permanente: 10 A, Conexión brida-tornillo	

Borne de conexión directa



Conectores hembra TERMSERIES vacíos con:

- 1 contacto conmutado
- Entrada multitenión única de 24 V a 230 V CU
- Tensiones de entrada con señalización de color: CC: azul, CU: blanco
- El diseño de alta calidad y la ausencia de bordes afilados evitan el riesgo de lesiones durante la instalación
- Placas divisoras para separación óptica y refuerzo de aislamiento

Datos generales para pedido

Tipo	TRZ 24VDC 1CO EMPTY	Versión	
Código	1123370000	TERMSERIES, Base portarrelés, Número de contactos: 1, Contacto	
GTIN (EAN)	4032248905324	conmutado, Tensión de mando nominal: 24 V DC ±20 %, Intensidad	
Cantidad	10 ST	permanente: 10 A, Conexión directa	

Conexión PUSH-IN



Conectores hembra TERMSERIES vacíos con:

- 1 contacto conmutado
- Entrada multitenión única de 24 V a 230 V CU
- Tensiones de entrada con señalización de color: CC: azul, CU: blanco
- El diseño de alta calidad y la ausencia de bordes afilados evitan el riesgo de lesiones durante la instalación
- Placas divisoras para separación óptica y refuerzo de aislamiento

Datos generales para pedido

Tipo	TRP 24VDC 1CO EMPTY	Versión	
Código	2618870000	TERMSERIES, Base portarrelés, Número de contactos: 1, Contacto	
GTIN (EAN)	4050118669961	conmutado, Tensión de mando nominal: 24 V DC ±20 %, Intensidad	
Cantidad	10 ST	permanente: 10 A, PUSH IN	

RSS110024

Weidmüller Interface GmbH & Co. KG
 Klingenbergstraße 26
 D-32758 Detmold
 Germany

www.weidmueller.com

Accesorios

Conexión por tornillo



Conectores hembra TERMSERIES vacíos con:

- 1 contacto conmutado
- Entrada multitenión única de 24 V a 230 V CU
- Tensiones de entrada con señalización de color: CC: azul, CU: blanco
- El diseño de alta calidad y la ausencia de bordes afilados evitan el riesgo de lesiones durante la instalación
- Placas divisoras para separación óptica y refuerzo de aislamiento

Datos generales para pedido

Tipo	TRS 24VUC 1CO EMPTY	Versión	
Código	1123250000	TERMSERIES, Base portarrelés, Número de contactos: 1, Contacto	
GTIN (EAN)	4032248905713	conmutado, Tensión de mando nominal: 24 V UC ±10 %, Intensidad	
Cantidad	10 ST	permanente: 10 A, Conexión brida-tornillo	

Borne de conexión directa

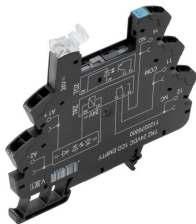

Conectores hembra TERMSERIES vacíos con:

- 1 contacto conmutado
- Entrada multitenión única de 24 V a 230 V CU
- Tensiones de entrada con señalización de color: CC: azul, CU: blanco
- El diseño de alta calidad y la ausencia de bordes afilados evitan el riesgo de lesiones durante la instalación
- Placas divisoras para separación óptica y refuerzo de aislamiento

Datos generales para pedido

Tipo	TRZ 24VUC 1CO EMPTY	Versión	
Código	1123380000	TERMSERIES, Base portarrelés, Número de contactos: 1, Contacto	
GTIN (EAN)	4032248905195	conmutado, Tensión de mando nominal: 24 V UC ±10 %, Intensidad	
Cantidad	10 ST	permanente: 10 A, Conexión directa	

Conexión PUSH-IN



Conectores hembra TERMSERIES vacíos con:

- 1 contacto conmutado
- Entrada multitenión única de 24 V a 230 V CU
- Tensiones de entrada con señalización de color: CC: azul, CU: blanco
- El diseño de alta calidad y la ausencia de bordes afilados evitan el riesgo de lesiones durante la instalación
- Placas divisoras para separación óptica y refuerzo de aislamiento

Datos generales para pedido

Tipo	TRP 24VUC 1CO EMPTY	Versión	
Código	2618910000	TERMSERIES, Base portarrelés, Número de contactos: 1, Contacto	
GTIN (EAN)	4050118669923	conmutado, Tensión de mando nominal: 24 V UC ±10 %, Intensidad	
Cantidad	10 ST	permanente: 10 A, PUSH IN	

RSS110024

Weidmüller Interface GmbH & Co. KG
 Klingenbergstraße 26
 D-32758 Detmold
 Germany

www.weidmueller.com

Accesorios

Conexión por tornillo



Conectores hembra TERMSERIES vacíos con:

- 1 contacto conmutado
- Entrada multitenión única de 24 V a 230 V CU
- Tensiones de entrada con señalización de color: CC: azul, CU: blanco
- El diseño de alta calidad y la ausencia de bordes afilados evitan el riesgo de lesiones durante la instalación
- Placas divisoras para separación óptica y refuerzo de aislamiento

Datos generales para pedido

Tipo	TRS 48VUC 1CO EMPTY	Versión
Código	1123270000	TERMSERIES, Base portarrelés, Número de contactos: 1, Contacto
GTIN (EAN)	4032248905423	conmutado, Tensión de mando nominal: 48 V UC ±10 %, Intensidad
Cantidad	10 ST	permanente: 10 A, Conexión brida-tornillo

Borne de conexión directa

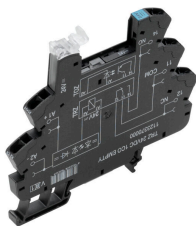

Conectores hembra TERMSERIES vacíos con:

- 1 contacto conmutado
- Entrada multitenión única de 24 V a 230 V CU
- Tensiones de entrada con señalización de color: CC: azul, CU: blanco
- El diseño de alta calidad y la ausencia de bordes afilados evitan el riesgo de lesiones durante la instalación
- Placas divisoras para separación óptica y refuerzo de aislamiento

Datos generales para pedido

Tipo	TRZ 48VUC 1CO EMPTY	Versión
Código	1123390000	TERMSERIES, Base portarrelés, Número de contactos: 1, Contacto
GTIN (EAN)	4032248905331	conmutado, Tensión de mando nominal: 48 V UC ±10 %, Intensidad
Cantidad	10 ST	permanente: 10 A, Conexión directa

Conexión PUSH-IN

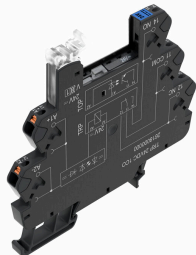

Conectores hembra TERMSERIES vacíos con:

- 1 contacto conmutado
- Entrada multitenión única de 24 V a 230 V CU
- Tensiones de entrada con señalización de color: CC: azul, CU: blanco
- El diseño de alta calidad y la ausencia de bordes afilados evitan el riesgo de lesiones durante la instalación
- Placas divisoras para separación óptica y refuerzo de aislamiento

Datos generales para pedido

Tipo	TRP 48VUC 1CO EMPTY	Versión
Código	2618920000	TERMSERIES, Base portarrelés, Número de contactos: 1, Contacto
GTIN (EAN)	4050118669916	conmutado, Tensión de mando nominal: 48 V UC ±10 %, Intensidad
Cantidad	10 ST	permanente: 10 A, PUSH IN

RSS110024

Weidmüller Interface GmbH & Co. KG
 Klingenbergstraße 26
 D-32758 Detmold
 Germany

www.weidmueller.com

Accesorios

Conexión por tornillo



Conectores hembra TERMSERIES vacíos con:

- 1 contacto conmutado
- Entrada multitenión única de 24 V a 230 V CU
- Tensiones de entrada con señalización de color: CC: azul, CU: blanco
- El diseño de alta calidad y la ausencia de bordes afilados evitan el riesgo de lesiones durante la instalación
- Placas divisoras para separación óptica y refuerzo de aislamiento

Datos generales para pedido

Tipo	TRS 24-230VUC 1CO EMPTY	Versión
Código	1123330000	TERMSERIES, Base portarrelés, Número de contactos: 1, Contacto conmutado, Tensión de mando nominal: 24...230 V UC ±10 %, Intensidad permanente: 10 A, Conexión brida-tornillo
GTIN (EAN)	4032248905614	
Cantidad	10 ST	

Borne de conexión directa

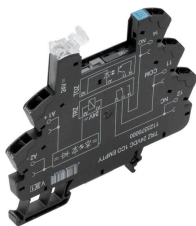

Conectores hembra TERMSERIES vacíos con:

- 1 contacto conmutado
- Entrada multitenión única de 24 V a 230 V CU
- Tensiones de entrada con señalización de color: CC: azul, CU: blanco
- El diseño de alta calidad y la ausencia de bordes afilados evitan el riesgo de lesiones durante la instalación
- Placas divisoras para separación óptica y refuerzo de aislamiento

Datos generales para pedido

Tipo	TRZ 24-230VUC 1CO EMPTY	Versión
Código	1123450000	TERMSERIES, Base portarrelés, Número de contactos: 1, Contacto conmutado, Tensión de mando nominal: 24...230 V UC ±10 %, Intensidad permanente: 10 A, Conexión directa
GTIN (EAN)	4032248905508	
Cantidad	10 ST	

Conexión PUSH-IN

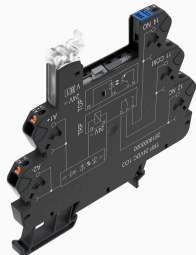

Conectores hembra TERMSERIES vacíos con:

- 1 contacto conmutado
- Entrada multitenión única de 24 V a 230 V CU
- Tensiones de entrada con señalización de color: CC: azul, CU: blanco
- El diseño de alta calidad y la ausencia de bordes afilados evitan el riesgo de lesiones durante la instalación
- Placas divisoras para separación óptica y refuerzo de aislamiento

Datos generales para pedido

Tipo	TRP 24-230VUC 1CO EMPTY...	Versión
Código	2663030000	TERMSERIES, Base portarrelés, Número de contactos: 1, Contacto conmutado, Tensión de mando nominal: 24...230 V UC ±10 %, Intensidad permanente: 10 A, PUSH IN
GTIN (EAN)	4050118698046	
Cantidad	10 ST	

RSS110024

Weidmüller Interface GmbH & Co. KG
 Klingenbergstraße 26
 D-32758 Detmold
 Germany

www.weidmueller.com

Accesorios

Tipo	TRP T 24VDC 1CO M3 EMPTY	Versión
Código	2639740000	TERMSERIES, Relé temporizador multifunción, Conector vacío,
GTIN (EAN)	4050118797923	Número de contactos: 1, Contacto conmutado, Tensión de mando
Cantidad	10 ST	nominal: 24 V DC ±20 %, Intensidad permanente: 10 A, PUSH IN

Conexión por tornillo

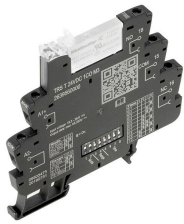

Relé de temporización para la adaptación de la señal de control con funciones adicionales

Los relés de temporización se utilizan para coordinar procesos de conmutación rápida en sistemas de control, entre otras cosas. Los relés de temporización TERMSERIES TIMER tienen un retardo de conexión, que permite la conexión retardada de máquinas, el arranque en cascada de componentes del sistema o la activación retardada de consumidores como bombas o válvulas. También cuentan con las funciones One Shot e intermitente. Los relés de temporización TERMSERIES TIMER en formato de regleta de bornes compacta de 6,4 mm están disponibles con una conexión por tornillo o una conexión de conductor PUSH IN. Las funciones de temporización y los intervalos de tiempo se pueden ajustar cómodamente por medio de los conmutadores DIP del lateral. La fuente de alimentación y el estado de conmutación correspondiente se pueden comprobar de un vistazo mediante el LED duo claramente visible en la palanca de expulsión. Las aprobaciones internacionales de conformidad con la norma EN 61812 permiten su uso en cualquier lugar del mundo. TERMSERIES TIMER es compatible con la amplia gama de accesorios TERMSERIES, lo que garantiza altos niveles de flexibilidad y una sencilla integración en los sistemas existentes.

- Integración de funciones de temporización adicionales en la versión de TERMSERIES de 6 mm
- Relés de temporización conformes a las normativas según EN 61812
- Ajuste sencillo de las funciones de temporización y los intervalos de tiempo
- LED de estado integrado (LED duo en la palanca de expulsión) para el estado de la fuente de alimentación y de conmutación

Datos generales para pedido

Tipo	TRS T 24VDC 1CO M3 EMPTY	Versión
Código	2639720000	TERMSERIES, Relé temporizador multifunción, Conector vacío,
GTIN (EAN)	4050118715576	Número de contactos: 1, Contacto conmutado, Tensión de mando
Cantidad	10 ST	nominal: 24 V DC ±20 %, Intensidad permanente: 10 A, Conexión brida-tornillo
Tipo	TRS 24-230VUC 1CO EMPTY...	Versión
Código	2662870000	TERMSERIES, Base portarrelés, Número de contactos: 1, Contacto
GTIN (EAN)	4050118698206	conmutado, Tensión de mando nominal: 24...230 V UC ±10 %,
Cantidad	10 ST	Intensidad permanente: 10 A, Conexión brida-tornillo

Contrapiezas

Conexión por tornillo

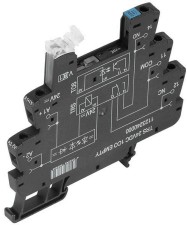

Conectores hembra TERMSERIES vacíos con:

- 1 contacto conmutado
- Entrada multitensión única de 24 V a 230 V CU
- Tensiones de entrada con señalización de color: CC: azul, CU: blanco
- El diseño de alta calidad y la ausencia de bordes afilados evitan el riesgo de lesiones durante la instalación
- Placas divisoras para separación óptica y refuerzo de aislamiento

Datos generales para pedido

Tipo	TRS 24VDC 1CO EMPTY	Versión
Código	1123240000	TERMSERIES, Base portarrelés, Número de contactos: 1, Contacto conmutado, Tensión de mando nominal: 24 V DC $\pm 20\%$, Intensidad permanente: 10 A, Conexión brida-tornillo
GTIN (EAN)	4032248905485	
Cantidad	10 ST	
Tipo	TRS 24VUC 1CO EMPTY	Versión
Código	1123250000	TERMSERIES, Base portarrelés, Número de contactos: 1, Contacto conmutado, Tensión de mando nominal: 24 V UC $\pm 10\%$, Intensidad permanente: 10 A, Conexión brida-tornillo
GTIN (EAN)	4032248905713	
Cantidad	10 ST	
Tipo	TRS 48VUC 1CO EMPTY	Versión
Código	1123270000	TERMSERIES, Base portarrelés, Número de contactos: 1, Contacto conmutado, Tensión de mando nominal: 48 V UC $\pm 10\%$, Intensidad permanente: 10 A, Conexión brida-tornillo
GTIN (EAN)	4032248905423	
Cantidad	10 ST	
Tipo	TRS 24-230VUC 1CO EMPTY	Versión
Código	1123330000	TERMSERIES, Base portarrelés, Número de contactos: 1, Contacto conmutado, Tensión de mando nominal: 24...230 V UC $\pm 10\%$, Intensidad permanente: 10 A, Conexión brida-tornillo
GTIN (EAN)	4032248905614	
Cantidad	10 ST	

Borne de conexión directa

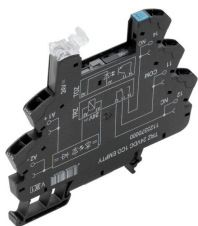

Conectores hembra TERMSERIES vacíos con:

- 1 contacto conmutado
- Entrada multitensión única de 24 V a 230 V CU
- Tensiones de entrada con señalización de color: CC: azul, CU: blanco
- El diseño de alta calidad y la ausencia de bordes afilados evitan el riesgo de lesiones durante la instalación
- Placas divisoras para separación óptica y refuerzo de aislamiento

Datos generales para pedido

Tipo	TRZ 24VDC 1CO EMPTY	Versión
Código	1123370000	TERMSERIES, Base portarrelés, Número de contactos: 1, Contacto conmutado, Tensión de mando nominal: 24 V DC $\pm 20\%$, Intensidad permanente: 10 A, Conexión directa
GTIN (EAN)	4032248905324	
Cantidad	10 ST	
Tipo	TRZ 24VUC 1CO EMPTY	Versión
Código	1123380000	TERMSERIES, Base portarrelés, Número de contactos: 1, Contacto conmutado, Tensión de mando nominal: 24 V UC $\pm 10\%$, Intensidad permanente: 10 A, Conexión directa
GTIN (EAN)	4032248905195	
Cantidad	10 ST	

RSS110024

Weidmüller Interface GmbH & Co. KG
 Klingenbergstraße 26
 D-32758 Detmold
 Germany

www.weidmueller.com

Contrapiezas

Tipo	TRZ 48VUC 1CO EMPTY	Versión
Código	1123390000	TERMSERIES, Base portarrelés, Número de contactos: 1, Contacto conmutado, Tensión de mando nominal: 48 V UC ±10 %, Intensidad permanente: 10 A, Conexión directa
GTIN (EAN)	4032248905331	
Cantidad	10 ST	
Tipo	TRZ 24-230VUC 1CO EMPTY	Versión
Código	1123450000	TERMSERIES, Base portarrelés, Número de contactos: 1, Contacto conmutado, Tensión de mando nominal: 24...230 V UC ±10 %, Intensidad permanente: 10 A, Conexión directa
GTIN (EAN)	4032248905508	
Cantidad	10 ST	

Conexión PUSH-IN

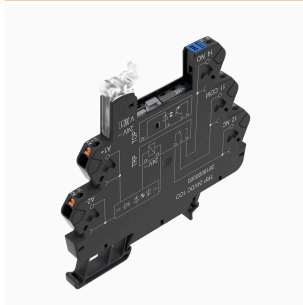

Conectores hembra TERMSERIES vacíos con:

- 1 contacto conmutado
- Entrada multitenión única de 24 V a 230 V CU
- Tensiones de entrada con señalización de color: CC: azul, CU: blanco
- El diseño de alta calidad y la ausencia de bordes afilados evitan el riesgo de lesiones durante la instalación
- Placas divisoras para separación óptica y refuerzo de aislamiento

Datos generales para pedido

Tipo	TRP 24VDC 1CO EMPTY	Versión
Código	2618870000	TERMSERIES, Base portarrelés, Número de contactos: 1, Contacto conmutado, Tensión de mando nominal: 24 V DC ±20 %, Intensidad permanente: 10 A, PUSH IN
GTIN (EAN)	4050118669961	
Cantidad	10 ST	
Tipo	TRP 24VUC 1CO EMPTY	Versión
Código	2618910000	TERMSERIES, Base portarrelés, Número de contactos: 1, Contacto conmutado, Tensión de mando nominal: 24 V UC ±10 %, Intensidad permanente: 10 A, PUSH IN
GTIN (EAN)	4050118669923	
Cantidad	10 ST	
Tipo	TRP 48VUC 1CO EMPTY	Versión
Código	2618920000	TERMSERIES, Base portarrelés, Número de contactos: 1, Contacto conmutado, Tensión de mando nominal: 48 V UC ±10 %, Intensidad permanente: 10 A, PUSH IN
GTIN (EAN)	4050118669916	
Cantidad	10 ST	
Tipo	TRP T 24VDC 1CO M3 EMPTY	Versión
Código	2639740000	TERMSERIES, Relé temporizador multifunción, Conector vacío, Número de contactos: 1, Contacto conmutado, Tensión de mando nominal: 24 V DC ±20 %, Intensidad permanente: 10 A, PUSH IN
GTIN (EAN)	4050118797923	
Cantidad	10 ST	

Contrapiezas

Conexión por tornillo

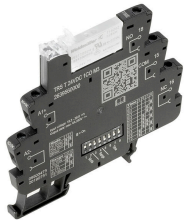

Relé de temporización para la adaptación de la señal de control con funciones adicionales

Los relés de temporización se utilizan para coordinar procesos de conmutación rápida en sistemas de control, entre otras cosas. Los relés de temporización TERMSERIES TIMER tienen un retardo de conexión, que permite la conexión retardada de máquinas, el arranque en cascada de componentes del sistema o la activación retardada de consumidores como bombas o válvulas. También cuentan con las funciones One Shot e intermitente. Los relés de temporización TERMSERIES TIMER en formato de regleta de bornes compacta de 6,4 mm están disponibles con una conexión por tornillo o una conexión de conductor PUSH IN. Las funciones de temporización y los intervalos de tiempo se pueden ajustar cómodamente por medio de los conmutadores DIP del lateral. La fuente de alimentación y el estado de conmutación correspondiente se pueden comprobar de un vistazo mediante el LED duo claramente visible en la palanca de expulsión. Las aprobaciones internacionales de conformidad con la norma EN 61812 permiten su uso en cualquier lugar del mundo. TERMSERIES TIMER es compatible con la amplia gama de accesorios TERMSERIES, lo que garantiza altos niveles de flexibilidad y una sencilla integración en los sistemas existentes.

- Integración de funciones de temporización adicionales en la versión de TERMSERIES de 6 mm
- Relés de temporización conformes a las normativas según EN 61812
- Ajuste sencillo de las funciones de temporización y los intervalos de tiempo
- LED de estado integrado (LED duo en la palanca de expulsión) para el estado de la fuente de alimentación y de conmutación

Datos generales para pedido

Tipo	TRS T 24VDC 1CO M3 EMPTY	Versión	
Código	2639720000	TERMSERIES, Relé temporizador multifunción, Conector vacío,	
GTIN (EAN)	4050118715576	Número de contactos: 1, Contacto conmutado, Tensión de mando nominal: 24 V DC ±20 %, Intensidad permanente: 10 A, Conexión	
Cantidad	10 ST	brida-tornillo	

Conexión PUSH-IN

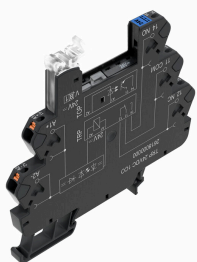

Conectores hembra TERMSERIES vacíos con:

- 1 contacto conmutado
- Entrada multitenión única de 24 V a 230 V CU
- Tensiones de entrada con señalización de color: CC: azul, CU: blanco
- El diseño de alta calidad y la ausencia de bordes afilados evitan el riesgo de lesiones durante la instalación
- Placas divisoras para separación óptica y refuerzo de aislamiento

RSS110024

Weidmüller Interface GmbH & Co. KG
 Klingenbergstraße 26
 D-32758 Detmold
 Germany

www.weidmueller.com

Contrapiezas

Datos generales para pedido

Tipo	TRP 24-230VUC 1CO EMPTY...	Versión
Código	2663030000	TERMSERIES, Base portarrelés, Número de contactos: 1, Contacto
GTIN (EAN)	4050118698046	conmutado, Tensión de mando nominal: 24...230 V UC ±10 %,
Cantidad	10 ST	Intensidad permanente: 10 A, PUSH IN

Conexión por tornillo

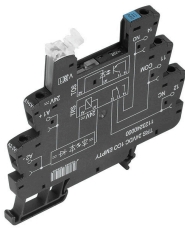

Conectores hembra TERMSERIES vacíos con:

- 1 contacto conmutado
- Entrada multitensión única de 24 V a 230 V CU
- Tensiones de entrada con señalización de color: CC: azul, CU: blanco
- El diseño de alta calidad y la ausencia de bordes afilados evitan el riesgo de lesiones durante la instalación
- Placas divisoras para separación óptica y refuerzo de aislamiento

Datos generales para pedido

Tipo	TRS 24-230VUC 1CO EMPTY...	Versión
Código	2662870000	TERMSERIES, Base portarrelés, Número de contactos: 1, Contacto
GTIN (EAN)	4050118698206	conmutado, Tensión de mando nominal: 24...230 V UC ±10 %,
Cantidad	10 ST	Intensidad permanente: 10 A, Conexión brida-tornillo