

## SCS 24VDC P1SIL3DS M

**Weidmüller Interface GmbH & Co. KG**  
 Klingenbergstraße 26  
 D-32758 Detmold  
 Germany

www.weidmueller.com



Este relé de seguridad se utiliza en áreas de automatización de procesos que requieren un apagado funcionalmente seguro. El módulo cumple los requisitos del estándar SIL3 de conformidad con la norma EN 61508.

- Variante con circuito de monitorización
- Certificación TÜV y "Approved Safety Function"
- Certificación cULus
- Entrada multitenión (24 - 230 V CU) en el circuito de monitorización
- Disponible con pintura G3 conforme a la norma EN 60068-2-60
- Fusible accesible desde el exterior

### Datos generales para pedido

Versión	SAFESERIES, Relé de seguridad, 24 V DC ± 20%, 35 mA, Corriente de conmutación máx., fusible externo : 5 A (véase deriva térmica), SIL 3, EN 61508:2010
Código	<a href="#">1303760000</a>
Tipo	SCS 24VDC P1SIL3DS M
GTIN (EAN)	4050118102703
Cantidad	1 Pieza

## SCS 24VDC P1SIL3DS M

**Weidmüller Interface GmbH & Co. KG**  
 Klingenbergstraße 26  
 D-32758 Detmold  
 Germany

www.weidmueller.com

## Datos técnicos

### Homologaciones

Homologaciones



ROHS Conformidad

UL File Number Search [Sitio web UL](#)

N.º de certificado (cULus) E223474

### Dimensiones y pesos

Profundidad	114.1 mm	Profundidad (pulgadas)	4.4921 inch
Altura	117.3 mm	Altura (pulgadas)	4.6181 inch
Anchura	22.5 mm	Anchura (pulgadas)	0.8858 inch
Peso neto	200 g		

### Temperaturas

Temperatura de almacenamiento	-40 °C...85 °C	Temperatura ambiente	-25 °C...50 °C
Temperatura de servicio		Humedad	40°C / 93% de humedad relativa, sin condensación

### Conformidad medioambiental del producto

Estado de cumplimiento de la directiva RoHS	Conforme con exención
Exención RoHS (si procede/conocida)	7a, 7cl
REACH SVHC	Lead 7439-92-1
SCIP	807f1906-ce90-4f93-8801-4b128b343e6b

### Entrada (circuito de seguridad)

Denominación de la conexión (circuito de seguridad)	A1, A2	Tensión de mando nominal	24 V DC ± 20%
Consumo de corriente	42 mA	Consumo de corriente garantizado a 24 V DC -10 %	35 mA
Intensidad de conexión	<250 mA / <5 ms	Indicador de estado	LED amarillo
Circuito de protección	Protección de polaridad, Diodo antiparalelo		

### Entrada (monitorización)

Tensión de mando nominal	24 V UC...230 V UC ±10 %	Consumo de corriente	23 mA @ 24 V DC, 4,4 mA @ 230 V AC
Indicador de estado	LED amarillo	Circuito de protección	Rectificadores

### Salida (circuito de seguridad)

Denominación de la conexión (salida de seguridad)	13, 14, 15	Tipo de contactos	1 x contacto de desconexión segura (contacto NA)
Material base de contacto	AgNi 0,15 dorado	Tensión de conexión máx. admisible	250 V AC / 30 V DC
Intensidad de conexión máx. admisible	5 A	Corriente de conmutación máx., fusible externo	5 A (véase deriva térmica)
Corriente de conmutación máx., fusible externo	5 A (véase deriva térmica)	Potencia de conmutación máx.	1250 VA

## SCS 24VDC P1SIL3DS M

**Weidmüller Interface GmbH & Co. KG**  
Klingenbergstraße 26  
D-32758 Detmold  
Germany

www.weidmueller.com

### Datos técnicos

fusible interno	5 A retardados	Fusible externo	5 A retardados
A prueba de cortocircuitos	No	Tiempo de conexión	typ. 7 ms
Tiempo de desconexión	typ. 14 ms	Potencia de conmutación mín.	10 mA @ 12 V

### Salida (monitorización)

Tipo de contactos	Contacto conmutado	Material base de contacto	AgNi 5µm Au
Tensión de conexión máx. admisible	24 V DC	Intensidad de conexión máx. admisible	30 mA
Tiempo de conexión	tip. 17 ms	A prueba de cortocircuitos	No
Potencia de conmutación mín.	1 mA @ 1 V		

### Características básicas de seguridad

Tproof	12 a	Tipo de equipo	A
Tolerancia a fallos de hardware (HFT)	2	categoría de seguridad	SIL 3
Norma de seguridad	EN 61508:2010		

### Datos generales

Altitud de funcionamiento	≤ 2000 m, sobre el nivel del mar	Carril de montaje	TS 35
Color	negro, amarillo	Resistente a gases nocivos conforme a EN 60068-2-60	Sí (solo código 1304040000)

### Coordinación de aislamiento

Tensión nominal	300 V	Grado de polución	2
Categoría de sobretensión	III	Distancia de fuga y aire Entrada/Salida	≥ 5.5 mm
Resistencia a tensiones eléctricas, E/S	4 kVeff / 1 min	Resistencia a tensiones eléctricas de carril	4 kVeff / 1 Min.
Sobretensión de choque fijo	6 kV (1,2/50 µs)	Tipo de protección	IP20

### Información adicional sobre homologaciones/normas

Normas	EN 61000, EN 61326-3-2	N.º de certificado (cULus)	E223474
--------	------------------------	----------------------------	---------

### Datos de conexión

Técnica de conexión de conductores	Conexión brida-tornillo	Longitud de desaislado, conexión nominal	8 mm
Par de apriete, min.	0.4 Nm	Par de apriete, max.	0.6 Nm
Sección de embornado, conexión nominal	1.5 mm <sup>2</sup>	Sección de embornado, mín.	0.13 mm <sup>2</sup>
Sección de embornado, máx.	2.5 mm <sup>2</sup>	Sección de conexión del conductor AWG, min.	AWG 26
Sección de conexión del conductor AWG, máx.	AWG 12	Sección de conexión del conductor, rígido, min.	0.2 mm <sup>2</sup>
Sección de conexión del conductor, rígido, max.	2.5 mm <sup>2</sup>	Sección de conexión del conductor, flexible, mín.	0.2 mm <sup>2</sup>
Sección de conexión del conductor, flexible, max.	2.5 mm <sup>2</sup>	Sección del conductor, flexible con terminales tubulares DIN 46228/4, mín.	0.2 mm <sup>2</sup>
Sección del conductor, flexible con terminales tubulares DIN 46228/4, máx.	2.5 mm <sup>2</sup>	Sección de conexión del conductor, flexible, term. tub. (DIN 46228-1), min.	0.2 mm <sup>2</sup>
Sección de conexión del conductor, flexible, term. tub. (DIN 46228-1), max.	2.5 mm <sup>2</sup>	Dimens. caña destornillador	gr. PH0

## SCS 24VDC P1SIL3DS M

**Weidmüller Interface GmbH & Co. KG**  
Klingenbergstraße 26  
D-32758 Detmold  
Germany

[www.weidmueller.com](http://www.weidmueller.com)

## Datos técnicos

### Clasificaciones

ETIM 8.0	EC001449	ETIM 9.0	EC001449
ETIM 10.0	EC001449	ECLASS 14.0	27-37-18-19
ECLASS 15.0	27-37-18-19		

Esquema de conexiones

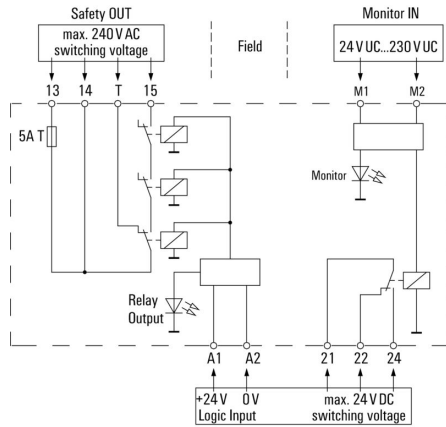

Curva de deriva

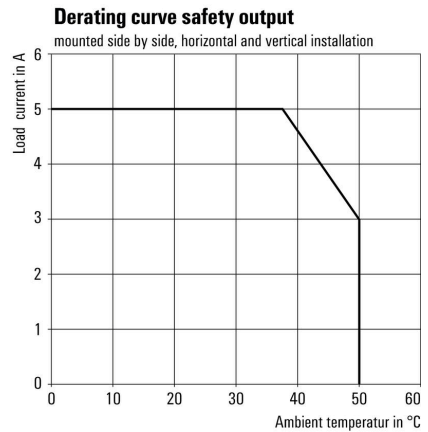

Curva de límite de carga DC

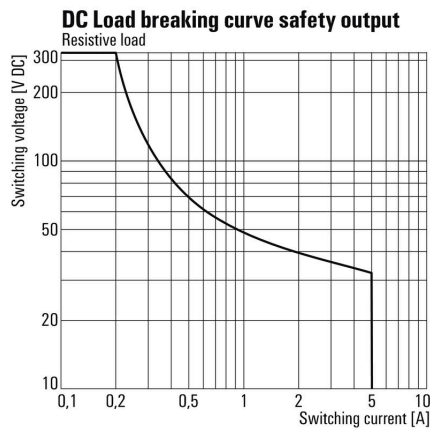

Dibujo acotado

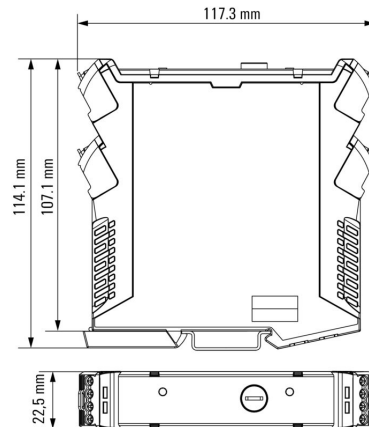

**SCS 24VDC P1SIL3DS M**

**Weidmüller Interface GmbH & Co. KG**  
 Klingenbergstraße 26  
 D-32758 Detmold  
 Germany

**Dibujos**

www.weidmueller.com

**Miscellaneous**

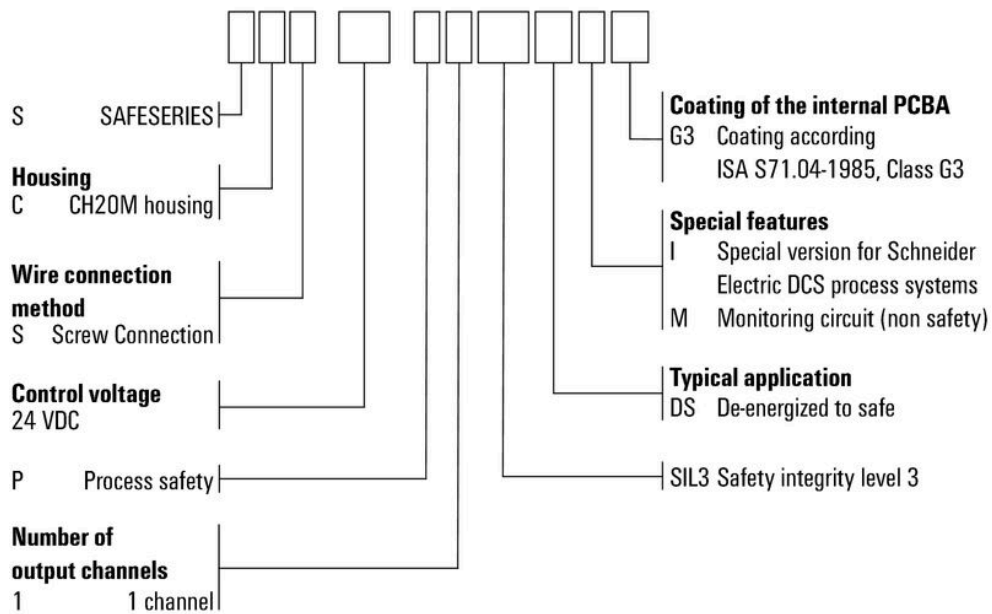

Códigos de tipo

## SCS 24VDC P1SIL3DS M

**Weidmüller Interface GmbH & Co. KG**  
 Klingenbergstraße 26  
 D-32758 Detmold  
 Germany

www.weidmueller.com

## Accesorios

### Sin imprimir



El sistema ESG es un reconocido señalizador en formato MultiCard que puede utilizarse en numerosos equipos eléctricos de uso habitual. El resultado es una señalización de equipos excelente con una imagen de alto contraste.

Disponibilidad de distintos tipos para dispositivos de fabricantes de la talla de Siemens, ABB, Beckhoff, etc.

Análisis rápido de ventajas:

- Etiquetas, autoadhesivas o insertables, de uso universal, según el tipo
- En el caso de equipos conectados en línea, como fusibles automáticos, tenemos disponibles señalizadores ESG para insertar en la guía para etiquetas
- Impresión personalizada en calidad láser según indicaciones del cliente

Impresión especial: Envíe un archivo del software de señalización M-Print PRO o M-Print PRO Online (sin instalación) con sus especificaciones de señalización.

### Datos generales para pedido

Tipo	ESG 6.6/20 BHZ 5.00/04	Versión	
Código	<a href="#">1082540000</a>	ESG, Señalizadores de dispositivos x 20 mm, PA 66, Color: blanco,	
GTIN (EAN)	4032248845439	enchufable	
Cantidad	200 ST		

### ClipCard - Sin imprimir - Autoadhesivo



SM es un señalizador MultiCard para el etiquetado de equipos de mando y avisadores. Las etiquetas se enclavan en los soportes o se fijan con una lámina adhesiva ya preparada. Los sistemas de señalización PrintJet CONNECT o Plotter permiten crear etiquetas personalizadas.

- Elaboración rápida de etiquetas conforme a sus necesidades
- No es necesario almacenar costosas etiquetas estándar
- Con el sistema PrintJet se consigue una calidad de impresión de alta resistencia como sustituto del grabado
- Para exigencias extremas, se recomienda la lámina de protección ETO SM
- Se pueden utilizar soportes para pulsadores manuales de 22 mm o 30 mm de diámetro de Siemens, ABB, Moeller y Télémécanique

Impresión especial: Envíe un archivo del software de señalización M-Print PRO o M-Print PRO Online (sin instalación) con sus especificaciones de señalización.

### Datos generales para pedido

Tipo	SM 18/9.5 K MC NE GE	Versión	
Código	<a href="#">1248590000</a>	SwitchMark, Señalizadores de dispositivos, 9.5 x 18 mm, Siemens 3	
GTIN (EAN)	4050118038958	SB, amarillo	
Cantidad	200 ST		

## SCS 24VDC P1SIL3DS M

**Weidmüller Interface GmbH & Co. KG**  
 Klingenbergstraße 26  
 D-32758 Detmold  
 Germany

www.weidmueller.com

### Accesorios

Tipo	SM 18/9.5 K MC NE GR	Versión
Código	<a href="#">1248610000</a>	SwitchMark, Señalizadores de dispositivos, 9.5 x 18 mm, gris
GTIN (EAN)	4050118038675	
Cantidad	200 ST	
Tipo	SM 18/9.5 K MC NE WS	Versión
Código	<a href="#">1248580000</a>	SwitchMark, Señalizadores de dispositivos, 9.5 x 18 mm, blanco
GTIN (EAN)	4050118038965	
Cantidad	200 ST	

### Sin imprimir

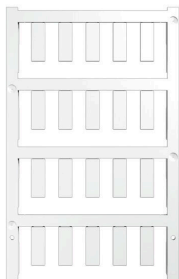

El sistema ESG es un reconocido señalizador en formato MultiCard que puede utilizarse en numerosos equipos eléctricos de uso habitual. El resultado es una señalización de equipos excelente con una imagen de alto contraste.

Disponibilidad de distintos tipos para dispositivos de fabricantes de la talla de Siemens, ABB, Beckhoff, etc. Análisis rápido de ventajas:

- Etiquetas, autoadhesivas o insertables, de uso universal, según el tipo
- En el caso de equipos conectados en línea, como fusibles automáticos, tenemos disponibles señalizadores ESG para insertar en la guía para etiquetas
- Impresión personalizada en calidad láser según indicaciones del cliente

Impresión especial: Envíe un archivo del software de señalización M-Print PRO o M-Print PRO Online (sin instalación) con sus especificaciones de señalización.

### Datos generales para pedido

Tipo	ESG 6/17 K MC NE WS	Versión
Código	<a href="#">1880120000</a>	ESG, Señalizadores de dispositivos x 17 mm, PA 66, Color: blanco, autoadhesivo
GTIN (EAN)	4032248478804	
Cantidad	200 ST	
Tipo	ESG 6/17 K MC NE GE	Versión
Código	<a href="#">1880110000</a>	ESG, Señalizadores de dispositivos x 17 mm, PA 66, Color: amarillo, autoadhesivo
GTIN (EAN)	4032248478798	
Cantidad	200 ST	
Tipo	ESG 6/15 K MC NE GE	Versión
Código	<a href="#">1880130000</a>	ESG, Señalizadores de dispositivos x 15 mm, PA 66, Color: amarillo, autoadhesivo
GTIN (EAN)	4032248478910	
Cantidad	200 ST	
Tipo	ESG 6/15 K MC NE WS	Versión
Código	<a href="#">1880100000</a>	ESG, Señalizadores de dispositivos x 15 mm, PA 66, Color: blanco, autoadhesivo
GTIN (EAN)	4032248478781	
Cantidad	200 ST	
Tipo	ESG 9/11 K MC NE WS	Versión
Código	<a href="#">1857440000</a>	ESG, Señalizadores de dispositivos x 11 mm, PA 66, Color: blanco, autoadhesivo
GTIN (EAN)	4032248402731	
Cantidad	200 ST	

## SCS 24VDC P1SIL3DS M

**Weidmüller Interface GmbH & Co. KG**  
 Klingenbergstraße 26  
 D-32758 Detmold  
 Germany

www.weidmueller.com

## Accesorios

### SM 18/9.5



Prevención de un funcionamiento incorrecto: SM  
 Los señalizadores de equipos MultiMark pueden utilizarse con material de señalización de diferentes fabricantes. Independientemente de dónde se utilicen, garantizan la asignación de todos los componentes, como dispositivos de control y señalización de diferentes proveedores.

Ventajas de MultiMark

- “Distintos materiales para diferentes requisitos”
- Posibilidad de uso con equipos de diferentes fabricantes
- Señalizadores de equipos con un diseño familiar

#### Datos generales para pedido

Tipo	SM 18/9.5 MM WS	Versión	
Código	<a href="#">2006220000</a>		SwitchMark, Señalizadores de dispositivos, 9 x 18 mm, blanco
GTIN (EAN)	4050118391435		
Cantidad	1000 ST		
Tipo	SM 18/9.5 MM GE	Versión	
Código	<a href="#">2006240000</a>		SwitchMark, Señalizadores de dispositivos, 9 x 18 mm, amarillo
GTIN (EAN)	4050118390698		
Cantidad	1000 ST		
Tipo	SM 18/9.5 MM GR	Versión	
Código	<a href="#">2006260000</a>		SwitchMark, Señalizadores de dispositivos, 9 x 18 mm, gris
GTIN (EAN)	4050118390964		
Cantidad	1000 ST		

### ESG 6/17



Larga vida útil garantizada: ESG

Las etiquetas de múltiples colores y formatos disponen de una potente capa de adhesivo que garantiza la mayor adherencia posible a la superficie. El poliéster de doble capa permite que el material de la base sea muy fino y extremadamente resistente a la rotura.

Ventajas de MultiMark

- “Distintos materiales para diferentes requisitos”
- Posibilidad de uso con equipos de diferentes fabricantes
- Señalizadores de equipos con un diseño familiar

#### Datos generales para pedido

Tipo	ESG 6/17 MM WS	Versión	
Código	<a href="#">2005100000</a>		ESG, Señalizadores de dispositivos, 6 x 17 mm, blanco
GTIN (EAN)	4050118390728		
Cantidad	3000 ST		
Tipo	ESG 6/17 MM GE	Versión	
Código	<a href="#">2005110000</a>		ESG, Señalizadores de dispositivos, 6 x 17 mm, amarillo
GTIN (EAN)	4050118390827		
Cantidad	3000 ST		

## SCS 24VDC P1SIL3DS M

**Weidmüller Interface GmbH & Co. KG**  
Klingenbergstraße 26  
D-32758 Detmold  
Germany

www.weidmueller.com

### Accesorios

#### Blanco



Las etiquetas ThermoMark ofrecen una calidad de impresión excepcional gracias a la técnica de termotransferencia.

Los diversos materiales y el sistema de impresión fácil para el usuario THM Pro y M-Print Pro optimizan todas las necesidades de señalización.

- etiquetas de poliéster de alta calidad, disponibles en diferentes colores,
- posición automática de las etiquetas en la impresora para un centrado perfecto de la impresión en cada etiqueta
- La impresora THM Pro asegura una elevada resistencia de la impresión.

#### Datos generales para pedido

Tipo	THM GEW 15/6 WS	Versión	
Código	<a href="#">1059780000</a>	THM, Señalizadores de dispositivos, 6 x 15 mm, blanco	
GTIN (EAN)	4032248808175		
Cantidad	1 ST		

#### Amarillo

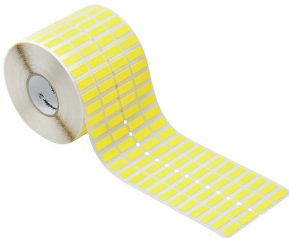

Las etiquetas ThermoMark ofrecen una calidad de impresión excepcional gracias a la técnica de termotransferencia.

Los diversos materiales y el sistema de impresión fácil para el usuario THM Pro y M-Print Pro optimizan todas las necesidades de señalización.

- etiquetas de poliéster de alta calidad, disponibles en diferentes colores,
- posición automática de las etiquetas en la impresora para un centrado perfecto de la impresión en cada etiqueta
- La impresora THM Pro asegura una elevada resistencia de la impresión.

#### Datos generales para pedido

Tipo	THM GEW 15/6 GE	Versión	
Código	<a href="#">1059790000</a>	THM, Señalizadores de dispositivos, 6 x 15 mm, amarillo	
GTIN (EAN)	4032248808182		
Cantidad	1 ST		

#### Destornillador de estrella, tipo Phillips



Destornillador para tornillos de cabeza ranurada en cruz con aislamiento VDE, tipo Phillips, SDIK PH DIN 7438, ISO 8764/2-PH, fuerza de accionamiento conforme a ISO 8764-PH, empuñadura SoftFinish

## SCS 24VDC P1SIL3DS M

**Weidmüller Interface GmbH & Co. KG**  
 Klingenbergstraße 26  
 D-32758 Detmold  
 Germany

www.weidmueller.com

## Accesorios

### Datos generales para pedido

Tipo	SDIK PHO X 60	Versión	
Código	<a href="#">2749880000</a>	Destornillador, Anchura de caña (B): 0 mm, 60 mm, Solidez de caña	
GTIN (EAN)	4050118897081	(A): 0	
Cantidad	1 ST		
Tipo	SDK PHO X 60	Versión	
Código	<a href="#">2749400000</a>	Destornillador, Anchura de caña (B): 3 mm, 60 mm, Solidez de caña	
GTIN (EAN)	4050118895629	(A): 0	
Cantidad	1 ST		

### ESG 6/15



Larga vida útil garantizada: ESG

Las etiquetas de múltiples colores y formatos disponen de una potente capa de adhesivo que garantiza la mayor adherencia posible a la superficie. El poliéster de doble capa permite que el material de la base sea muy fino y extremadamente resistente a la rotura.

Ventajas de MultiMark

- "Distintos materiales para diferentes requisitos"
- Posibilidad de uso con equipos de diferentes fabricantes
- Señalizadores de equipos con un diseño familiar

### Datos generales para pedido

Tipo	ESG 6/15 MM WS	Versión	
Código	<a href="#">2619940000</a>	ESG, Señalizadores de dispositivos, 6 x 15 mm, blanco	
GTIN (EAN)	4050118626148		
Cantidad	3000 ST		