

## PF RS 80 OR 2000MM

**Weidmüller Interface GmbH & Co. KG**  
 Klingenbergstraße 26  
 D-32758 Detmold  
 Germany

www.weidmueller.com



Das RS 100 Profi bietet Ihnen eine flexible Lösung für Ihre Montagebedürfnisse, da sowohl eine Tragschiene- montage als auch eine Wandmontage möglich ist. Diese Vielseitigkeit erleichtert die Integration in verschiedene Umgebungen und Anwendungen. Das Gehäuse ist für den Eurokarten leiterplatten Standard nutzbar. Das Profil ist individuell zuschneidbar, sodass Sie es genau an Ihre spezifischen Anforderungen anpassen können. Für besonders schwere Bauteile können zusätzliche Rastfüße verwendet werden, die für eine verbesserte Stabilität sorgen und somit die Sicherheit Ihrer Installation erhöhen. Ein weiteres praktisches Feature ist die Möglichkeit, ein Abdeckprofil für den Schutz großer Bauteile, zu nutzen.

### Allgemeine Bestelldaten

Ausführung	Profilgehäuse, RS 80 orange, Strangprofil, Breite: 2000 mm
Best.-Nr.	<a href="#">4157440000</a>
Art	PF RS 80 OR 2000MM
GTIN (EAN)	4008190225537
VPE	2 M

### Technische Daten

#### Zulassungen

ROHS Konform

#### Abmessungen und Gewichte

Tiefe	15.7 mm	Tiefe (inch)	0.6181 inch
Höhe	84 mm	Höhe (inch)	3.3071 inch
Breite	2000 mm	Breite (inch)	78.74 inch
Nettogewicht	210 g		

#### Temperaturen

Betriebstemperatur -15 °C...40 °C

#### Umweltanforderungen

RoHS-Konformitätsstatus Konform ohne Ausnahme  
 REACH SVHC Keine SVHC über 0,1 Gew.-%

#### Werkstoffdaten

Brennbarkeitsklasse nach UL 94 V-0 Isolierstoff Polyvinylchlorid  
 Oberfläche unbehandelt Werkstoff PVC

#### Allgemeine Daten

Farbe orange Schutzart IP00  
 Farbtabelle (ähnlich) RAL 2000 Vergießbarkeit Nein

#### Wichtiger Hinweis

Produktthinweis  
 Beim Abdeckprofil und bei den Abschlussplatten stehen 3 Bauhöhen zur Wahl:  
 TS-Montage ohne Abdeckung: TS 32 = 45 mm, TS35x7,5 = 40,5 mm  
 TS-Montage mit niedriger Abdeckung: TS 32 = 72 mm, TS 35x7,5 = 67,5 mm  
 TS-Montage mit hoher Abdeckung: TS 32 = 91 mm, TS 35x7,5 = 86,5 mm  
 Direktmontage ohne/niedrige/hohe Abdeckung: 17 / 44 / 63 mm  
 Abmessungen der Leiterplatte:  
 Dicke: 1,6 (±0,2) mm, Breite: 67,8 (+0,2) mm  
 Maß RS-Abschnitt = Leiterplattenlänge minus 4,5 mm  
 Maß ADP-Abschnitt = Leiterplattenlänge minus 2 mm  
 Beispiel:  
 Leiterplattenlänge 160 mm, RS-Abschnitt = 155,5 mm, ADP-Abschnitt = 158 mm

#### Klassifikationen

ETIM 8.0	EC002779	ETIM 9.0	EC002779
ETIM 10.0	EC002779	ECLASS 14.0	27-19-06-01
ECLASS 15.0	27-19-06-01		

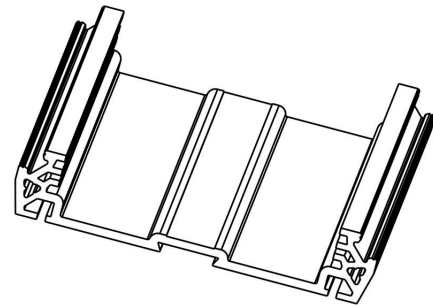
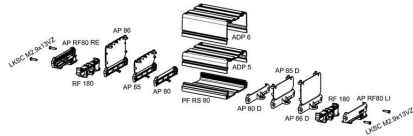

## PF RS 80 OR 2000MM

**Weidmüller Interface GmbH & Co. KG**

Klingenbergstraße 26  
D-32758 Detmold  
Germany

## Zubehör

www.weidmueller.com

### AP 80 – Abschlussplatte

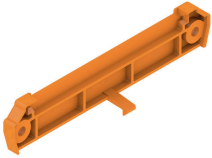

Das RS 100 Profi bietet Ihnen eine flexible Lösung für Ihre Montagebedürfnisse, da sowohl eine Tragschienenmontage als auch eine Wandmontage möglich ist. Diese Vielseitigkeit erleichtert die Integration in verschiedene Umgebungen und Anwendungen. Das Gehäuse ist für den Eurokarten leiterplatten Standard nutzbar.

Das Profil ist individuell zuschneidbar, sodass Sie es genau an Ihre spezifischen Anforderungen anpassen können. Für besonders schwere Bauteile können zusätzliche Rastfüße verwendet werden, die für eine verbesserte Stabilität sorgen und somit die Sicherheit Ihrer Installation erhöhen.

Ein weiteres praktisches Feature ist die Möglichkeit, ein Abdeckprofil für den Schutz großer Bauteile, zu nutzen.

#### Allgemeine Bestelldaten

Art	AP 80 OR 2000	Ausführung
Best.-Nr.	<a href="#">1324260000</a>	Abschlussplatte, RS 80 orange, Abschlussplatte beidseitig, Breite:
GTIN (EAN)	4008190181932	12.3 mm
VPE	20 ST	

### AP 80 D – Abschlussplatte für Direktmontage

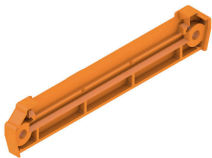

Das RS 100 Profi bietet Ihnen eine flexible Lösung für Ihre Montagebedürfnisse, da sowohl eine Tragschienenmontage als auch eine Wandmontage möglich ist. Diese Vielseitigkeit erleichtert die Integration in verschiedene Umgebungen und Anwendungen. Das Gehäuse ist für den Eurokarten leiterplatten Standard nutzbar.

Das Profil ist individuell zuschneidbar, sodass Sie es genau an Ihre spezifischen Anforderungen anpassen können. Für besonders schwere Bauteile können zusätzliche Rastfüße verwendet werden, die für eine verbesserte Stabilität sorgen und somit die Sicherheit Ihrer Installation erhöhen.

Ein weiteres praktisches Feature ist die Möglichkeit, ein Abdeckprofil für den Schutz großer Bauteile, zu nutzen.

#### Allgemeine Bestelldaten

Art	AP 80 D OR 2000	Ausführung
Best.-Nr.	<a href="#">1324360000</a>	Abschlussplatte, RS 80 orange, Abschlussplatte Direktmontage
GTIN (EAN)	4008190094898	beidseitig, Breite: 17 mm
VPE	20 ST	

## PF RS 80 OR 2000MM

**Weidmüller Interface GmbH & Co. KG**  
 Klingenbergstraße 26  
 D-32758 Detmold  
 Germany

## Zubehör

www.weidmueller.com

### AP RF 80 LI – Abschlussplatte für Montage an DIN-Tragschiene links

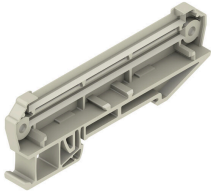

Das RS 100 Profi bietet Ihnen eine flexible Lösung für Ihre Montagebedürfnisse, da sowohl eine Tragschienenmontage als auch eine Wandmontage möglich ist. Diese Vielseitigkeit erleichtert die Integration in verschiedene Umgebungen und Anwendungen. Das Gehäuse ist für den Eurokarten leiterplatten Standard nutzbar.

Das Profil ist individuell zuschneidbar, sodass Sie es genau an Ihre spezifischen Anforderungen anpassen können. Für besonders schwere Bauteile können zusätzliche Rastfüße verwendet werden, die für eine verbesserte Stabilität sorgen und somit die Sicherheit Ihrer Installation erhöhen.

Ein weiteres praktisches Feature ist die Möglichkeit, ein Abdeckprofil für den Schutz großer Bauteile, zu nutzen.

#### Allgemeine Bestelldaten

Art	AP RF 80 LI 2025	Ausführung
Best.-Nr.	<a href="#">8156210000</a>	Abschlussplatte, RS 80 kieselgrau, Abschlussplatte DIN-Tragschiene
GTIN (EAN)	4008190978198	links, Breite: 30 mm
VPE	20 ST	

### AP RF 80 RE – Abschlussplatte für Montage an DIN-Tragschiene rechts

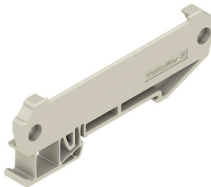

Das RS 100 Profi bietet Ihnen eine flexible Lösung für Ihre Montagebedürfnisse, da sowohl eine Tragschienenmontage als auch eine Wandmontage möglich ist. Diese Vielseitigkeit erleichtert die Integration in verschiedene Umgebungen und Anwendungen. Das Gehäuse ist für den Eurokarten leiterplatten Standard nutzbar.

Das Profil ist individuell zuschneidbar, sodass Sie es genau an Ihre spezifischen Anforderungen anpassen können. Für besonders schwere Bauteile können zusätzliche Rastfüße verwendet werden, die für eine verbesserte Stabilität sorgen und somit die Sicherheit Ihrer Installation erhöhen.

Ein weiteres praktisches Feature ist die Möglichkeit, ein Abdeckprofil für den Schutz großer Bauteile, zu nutzen.

#### Allgemeine Bestelldaten

Art	AP RF 80 RE 2025	Ausführung
Best.-Nr.	<a href="#">8156200000</a>	Abschlussplatte, RS 80 kieselgrau, Abschlussplatte DIN-Tragschiene
GTIN (EAN)	4008190175740	rechts, Breite: 30 mm
VPE	20 ST	

## PF RS 80 OR 2000MM

**Weidmüller Interface GmbH & Co. KG**  
 Klingenbergstraße 26  
 D-32758 Detmold  
 Germany

www.weidmueller.com

## Zubehör

### RF 180 – Rastfuß

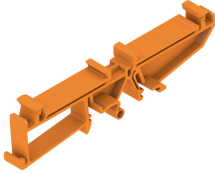

Das RS 100 Profi bietet Ihnen eine flexible Lösung für Ihre Montagebedürfnisse, da sowohl eine Tragschienenmontage als auch eine Wandmontage möglich ist. Diese Vielseitigkeit erleichtert die Integration in verschiedene Umgebungen und Anwendungen. Das Gehäuse ist für den Eurokarten leiterplatten Standard nutzbar.

Das Profil ist individuell zuschneidbar, sodass Sie es genau an Ihre spezifischen Anforderungen anpassen können. Für besonders schwere Bauteile können zusätzliche Rastfüße verwendet werden, die für eine verbesserte Stabilität sorgen und somit die Sicherheit Ihrer Installation erhöhen.

Ein weiteres praktisches Feature ist die Möglichkeit, ein Abdeckprofil für den Schutz großer Bauteile, zu nutzen.

#### Allgemeine Bestelldaten

Art	RF 180 OR 2000	Ausführung
Best.-Nr.	<a href="#">1324460000</a>	Rastfuß, RS 80, RS 90, RS 100 orange, Rastfuß für RS 80/90/100,
GTIN (EAN)	4008190159870	Breite: 17.5 mm
VPE	20 ST	

### RS 80 – Profilgehäuse



Das RS 80 Profil bietet Ihnen vielseitige Montagemöglichkeiten, da sowohl eine Tragschienenmontage als auch eine Wandmontage realisierbar ist. Dies ermöglicht eine flexible Anpassung an Ihre räumlichen Gegebenheiten und Anforderungen. Für besonders schwere Bauteile können zusätzliche Rastfüße eingesetzt werden, die für eine verbesserte Stabilität sorgen.

Ein weiterer Vorteil des RS80-Profils ist die Möglichkeit, es individuell zuzuschneiden. Dies gibt Ihnen die Freiheit, das System genau nach Ihren Bedürfnissen zu gestalten.

#### Allgemeine Bestelldaten

Art	LKSC M2,9X13VZ	Ausführung
Best.-Nr.	<a href="#">4011200000</a>	Zubehör, Kreuzschlitzschraube
GTIN (EAN)	4032248415014	
VPE	100 ST	