

RCL424060**Weidmüller Interface GmbH & Co. KG**

Klingenbergstraße 26

D-32758 Detmold

Germany

www.weidmueller.com

Produktbild

Abbildung ähnlich

Einzelrelais der TERMSERIES

- elektromechanische Relais
- Verschiedene Kontaktmaterialien

Allgemeine Bestelldaten

Ausführung	TERMSERIES, Relais, Anzahl Kontakte: 2, Wechsler AgNi, Nennsteuerspannung: 60 V DC, Dauerstrom: 8 A, Steckanschluss, Prüftaste vorhanden: Nein
Best.-Nr.	4058760000
Art	RCL424060
GTIN (EAN)	4032248412662
VPE	20 ST

RCL424060

Weidmüller Interface GmbH & Co. KG

Klingenbergstraße 26
D-32758 Detmold
Germany

www.weidmueller.com

Technische Daten

Zulassungen

Zulassungen



ROHS	Konform
UL File Number Search	UL Webseite
Zertifikat-Nr. (cURus)	E522350

Abmessungen und Gewichte

Tiefe	15.7 mm	Tiefe (inch)	0.6181 inch
Höhe	29 mm	Höhe (inch)	1.1417 inch
Breite	12.7 mm	Breite (inch)	0.5 inch
Nettogewicht	14.5 g		

Temperaturen

Lagertemperatur	-40 °C...85 °C	Umgebungstemperatur	-40 °C...70 °C
Betriebstemperatur		Feuchtigkeit	40 °C / 93 % rel.Feuchte, keine Betauung

Umweltanforderungen

RoHS-Konformitätsstatus	Konform ohne Ausnahme
REACH SVHC	Keine SVHC über 0,1 Gew.-%

Bemessungsdaten UL

Zertifikat-Nr. (cURus)	E522350
------------------------	---------

Steuerseite

Nennsteuerspannung	60 V DC	Nennstrom DC	7 mA
Nennleistung	420 mW	Spulenwiderstand	8300 Ω ± 12 %
Statusanzeige	Nein		

Lastseite

Nennschaltspannung	250 V AC	Dauerstrom	8 A
max. Schaltfrequenz bei Nennlast	0.1 Hz	Einschaltstrom	15 A / 4 s
Schaltleistung AC (ohmsch), max.	2000 VA	Schaltleistung DC (ohmsch), max.	192 W @ 24 V
Einschaltverzögerung	≤ 8 ms	Ausschaltverzögerung	≤ 6 ms
Kontaktausführung	2 CO contact (AgNi)	Mechanische Lebensdauer	30 X 106 Schaltungen
min. Schaltleistung	1 mA @ 24 V, 10 mA @ 12 V, 100 mA @ 5 V		

Allgemeine Daten

Prüftaste vorhanden	Nein	Mechanische Schaltstellungsanzeige	Nein
Farbe	transparent	Brennbarkeitsklasse nach UL 94	V-2

Isolationskoordination

Bemessungsspannung	250 V	Verschmutzungsgrad	2
Überspannungskategorie	III	Isolierstoffgruppe	IIIa

RCL424060

Weidmüller Interface GmbH & Co. KG
 Klingenbergstraße 26
 D-32758 Detmold
 Germany

www.weidmueller.com

Technische Daten

Kriech- und Luftstrecke Steuerseite - Lastseite	≥ 10 mm	Spannungsfestigkeit Steuerseite - Lastseite	5 kVeff / 1min
Spannungsfestigkeit benachbarte Kontakte	2,5 KVeFF / 1 Min.	Spannungsfestigkeit offener Kontakt	1 kVeff / 1 min
Schutzart	IP20		

Erweiterte Angaben Zulassungen / Normen

Zertifikat-Nr. (CSA)	249409-2426937	Zertifikat-Nr. (VDE)	40020589
Zertifikat-Nr. (cURus)	E522350		

Anschlussdaten

Leiteranschlusstechnik	Steckanschluss	Raster in mm (P)	5.00 mm
------------------------	----------------	------------------	---------

Klassifikationen

ETIM 8.0	EC001437	ETIM 9.0	EC001437
ETIM 10.0	EC001437	ECLASS 14.0	27-37-16-01
ECLASS 15.0	27-37-16-01		

Zeichnungen

Schaltbild

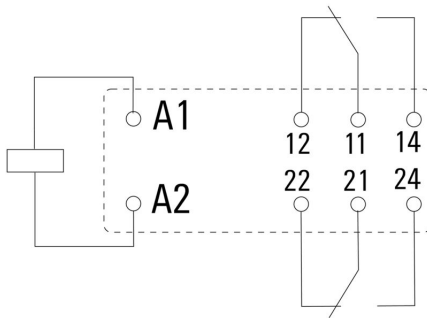

Ansicht auf Pins von unten

Diagramm

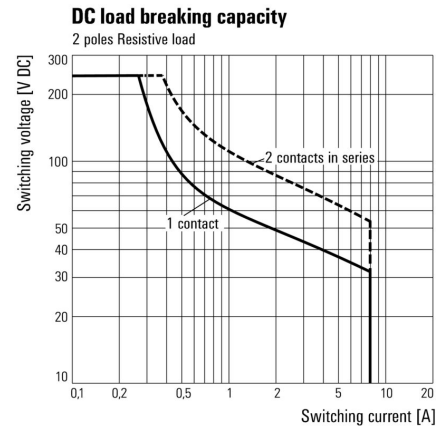

Lastgrenzkurve DC Ohmsche Last

Diagramm



Elektrische Lebensdauer 250 V AC ohmsche Last



Zeichnungen

Sonstiges



Typenschlüssel

RCL424060

Weidmüller Interface GmbH & Co. KG

Klingenbergstraße 26
D-32758 Detmold
Germany

Zubehör

www.weidmueller.com

Zugfederanschluss

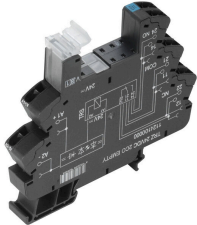

TERMSERIES Leersockel mit:

- 2 CO Kontakte
- Einzigartiger Multispannungseingang von 24 bis 230 V UC
- Eingangsspannungen von 5 V DC bis 230 V UC mit farbiger Markierung: AC: rot, DC: blau, UC: weiß
- Dank hochwertiger Ausführung und keinen scharfen Kanten keine Verletzungsgefahr bei der Montage
- Trennwände zur optischen Trennung und Isolationsverstärkung

Allgemeine Bestelldaten

Art	TRZ 60VUC 2CO EMPTY	Ausführung
Best.-Nr.	1124130000	TERMSERIES, Relaissockel, Anzahl Kontakte: 2, Wechsler,
GTIN (EAN)	4032248905584	Nennsteuerspannung: 60 V UC ±10 %, Dauerstrom: 10 A,
VPE	10 ST	Zugfederanschluss

Schraubanschluss

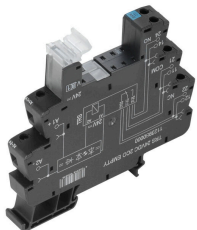

TERMSERIES Leersockel mit:

- 2 CO Kontakte
- Einzigartiger Multispannungseingang von 24 bis 230 V UC
- Eingangsspannungen von 5 V DC bis 230 V UC mit farbiger Markierung: AC: rot, DC: blau, UC: weiß
- Dank hochwertiger Ausführung und keinen scharfen Kanten keine Verletzungsgefahr bei der Montage
- Trennwände zur optischen Trennung und Isolationsverstärkung

Allgemeine Bestelldaten

Art	TRS 60VUC 2CO EMPTY	Ausführung
Best.-Nr.	1124010000	TERMSERIES, Relaissockel, Anzahl Kontakte: 2, Wechsler,
GTIN (EAN)	4032248905898	Nennsteuerspannung: 60 V UC ±10 %, Dauerstrom: 10 A,
VPE	10 ST	Schraubanschluss

PUSH IN Anschluss

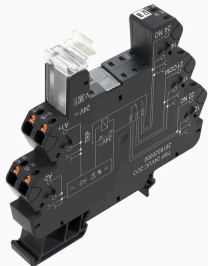

TERMSERIES Leersockel mit:

- 2 CO Kontakte
- Einzigartiger Multispannungseingang von 24 bis 230 V UC
- Eingangsspannungen von 5 V DC bis 230 V UC mit farbiger Markierung: AC: rot, DC: blau, UC: weiß
- Dank hochwertiger Ausführung und keinen scharfen Kanten keine Verletzungsgefahr bei der Montage
- Trennwände zur optischen Trennung und Isolationsverstärkung

Allgemeine Bestelldaten

Art	TRP 60VUC 2CO EMPTY	Ausführung
Best.-Nr.	2681000000	TERMSERIES, Relaissockel, Anzahl Kontakte: 2, Wechsler,
GTIN (EAN)	4050118695403	Nennsteuerspannung: 60 V UC ±10 %, Dauerstrom: 10 A, PUSH IN
VPE	10 ST	

RCL424060

Weidmüller Interface GmbH & Co. KG

Klingenbergstraße 26
D-32758 Detmold
Germany

www.weidmueller.com

Gegenstücke

Zugfederanschluss

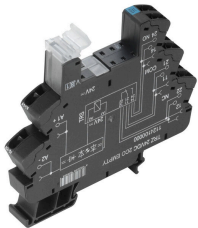

TERMSERIES Leersockel mit:

- 2 CO Kontakte
- Einzigartiger Multispannungseingang von 24 bis 230 V UC
- Eingangsspannungen von 5 V DC bis 230 V UC mit farbiger Markierung: AC: rot, DC: blau, UC: weiß
- Dank hochwertiger Ausführung und keinen scharfen Kanten keine Verletzungsgefahr bei der Montage
- Trennwände zur optischen Trennung und Isolationsverstärkung

Allgemeine Bestelldaten

Art	TRZ 60VUC 2CO EMPTY	Ausführung
Best.-Nr.	1124130000	TERMSERIES, Relaissockel, Anzahl Kontakte: 2, Wechsler,
GTIN (EAN)	4032248905584	Nennsteuerspannung: 60 V UC ±10 %, Dauerstrom: 10 A,
VPE	10 ST	Zugfederanschluss

Schraubanschluss

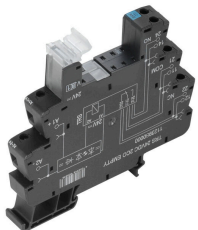

TERMSERIES Leersockel mit:

- 2 CO Kontakte
- Einzigartiger Multispannungseingang von 24 bis 230 V UC
- Eingangsspannungen von 5 V DC bis 230 V UC mit farbiger Markierung: AC: rot, DC: blau, UC: weiß
- Dank hochwertiger Ausführung und keinen scharfen Kanten keine Verletzungsgefahr bei der Montage
- Trennwände zur optischen Trennung und Isolationsverstärkung

Allgemeine Bestelldaten

Art	TRS 60VUC 2CO EMPTY	Ausführung
Best.-Nr.	1124010000	TERMSERIES, Relaissockel, Anzahl Kontakte: 2, Wechsler,
GTIN (EAN)	4032248905898	Nennsteuerspannung: 60 V UC ±10 %, Dauerstrom: 10 A,
VPE	10 ST	Schraubanschluss

PUSH IN Anschluss

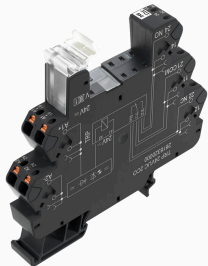

TERMSERIES Leersockel mit:

- 2 CO Kontakte
- Einzigartiger Multispannungseingang von 24 bis 230 V UC
- Eingangsspannungen von 5 V DC bis 230 V UC mit farbiger Markierung: AC: rot, DC: blau, UC: weiß
- Dank hochwertiger Ausführung und keinen scharfen Kanten keine Verletzungsgefahr bei der Montage
- Trennwände zur optischen Trennung und Isolationsverstärkung

Allgemeine Bestelldaten

Art	TRP 60VUC 2CO EMPTY	Ausführung
Best.-Nr.	2681000000	TERMSERIES, Relaissockel, Anzahl Kontakte: 2, Wechsler,
GTIN (EAN)	4050118695403	Nennsteuerspannung: 60 V UC ±10 %, Dauerstrom: 10 A, PUSH IN
VPE	10 ST	