

RCL424024**Weidmüller Interface GmbH & Co. KG**

Klingenbergstraße 26

D-32758 Detmold

Germany

www.weidmueller.com

Produktbild

Einzelrelais der TERMSERIES

- elektromechanische Relais
- Verschiedene Kontaktmaterialien

Allgemeine Bestelldaten

Ausführung	TERMSERIES, Relais, Anzahl Kontakte: 2, Wechsler AgNi, Nennsteuerspannung: 24 V DC, Dauerstrom: 8 A, Steckanschluss, Prüftaste vorhanden: Nein
Best.-Nr.	4058570000
Art	RCL424024
GTIN (EAN)	4032248189298
VPE	20 ST

Technische Daten

Zulassungen

Zulassungen



ROHS Konform

UL File Number Search [UL Webseite](#)

Zertifikat-Nr. (cURus) E522350

Abmessungen und Gewichte

Tiefe	15.7 mm	Tiefe (inch)	0.6181 inch
Höhe	29 mm	Höhe (inch)	1.1417 inch
Breite	12.7 mm	Breite (inch)	0.5 inch
Nettogewicht	12.58 g		

Temperaturen

Lagertemperatur	-40 °C...85 °C	Umgebungstemperatur	-40 °C...70 °C
Betriebstemperatur		Feuchtigkeit	40 °C / 93 % rel.Feuchte, keine Betauung

Umweltanforderungen

RoHS-Konformitätsstatus	Konform ohne Ausnahme
REACH SVHC	Keine SVHC über 0,1 Gew.-%

Bemessungsdaten UL

Zertifikat-Nr. (cURus) E522350

Steuerseite

Nennsteuerspannung	24 V DC	Nennstrom DC	16.7 mA
Nennleistung	400 mW	Spulenwiderstand	1440 Ω ± 10 %
Statusanzeige	Nein		

Lastseite

Nennschaltspannung	250 V AC	Dauerstrom	8 A
max. Schaltfrequenz bei Nennlast	0.1 Hz	Einschaltstrom	15 A / 4 s
Schaltleistung AC (ohmsch), max.	2000 VA	Schaltleistung DC (ohmsch), max.	192 W @ 24 V
Einschaltverzögerung	≤ 8 ms	Ausschaltverzögerung	≤ 6 ms
Kontaktausführung	2 CO contact (AgNi)	Mechanische Lebensdauer	30 X 106 Schaltungen
min. Schaltleistung	1 mA @ 24 V, 10 mA @ 12 V, 100 mA @ 5 V		

Allgemeine Daten

Prüftaste vorhanden	Nein	Mechanische Schaltstellungsanzeige	Nein
Farbe	transparent	Brennbarkeitsklasse nach UL 94	V-2

Isolationskoordination

Bemessungsspannung	250 V	Verschmutzungsgrad	2
Überspannungskategorie	III	Isolierstoffgruppe	IIIa

RCL424024

Weidmüller Interface GmbH & Co. KG
 Klingenbergstraße 26
 D-32758 Detmold
 Germany

www.weidmueller.com

Technische Daten

Kriech- und Luftstrecke Steuerseite - Lastseite	≥ 10 mm	Spannungsfestigkeit Steuerseite - Lastseite	5 kVeff / 1min
Spannungsfestigkeit benachbarte Kontakte	2,5 KVeFF / 1 Min.	Spannungsfestigkeit offener Kontakt	1 kVeff / 1 min
Schutzart	IP20		

Erweiterte Angaben Zulassungen / Normen

Zertifikat-Nr. (CSA)	249409-2426937	Zertifikat-Nr. (VDE)	40020589
Zertifikat-Nr. (cURus)	E522350		

Anschlussdaten

Leiteranschlusstechnik	Steckanschluss	Raster in mm (P)	5.00 mm
------------------------	----------------	------------------	---------

Klassifikationen

ETIM 8.0	EC001437	ETIM 9.0	EC001437
ETIM 10.0	EC001437	ECLASS 14.0	27-37-16-01
ECLASS 15.0	27-37-16-01		

Zeichnungen

Schaltbild

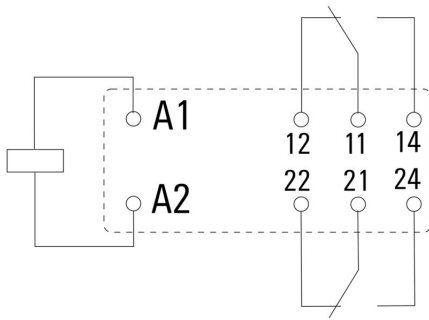

Ansicht auf Pins von unten

Diagramm

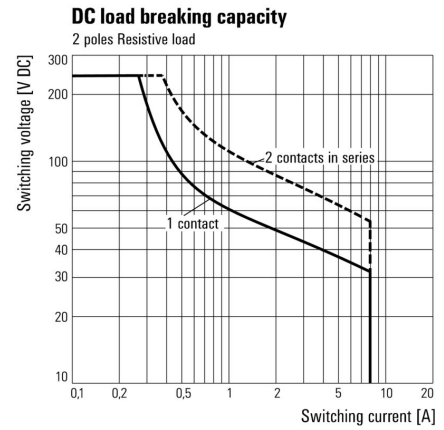

Lastgrenzkurve DC Ohmsche Last

Diagramm

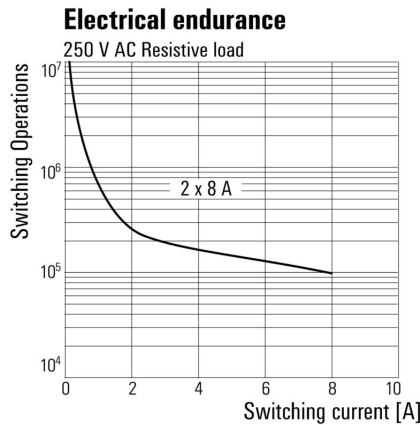

Elektrische Lebensdauer 250 V AC ohmsche Last

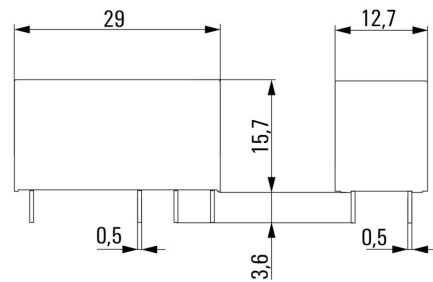

Zeichnungen

Sonstiges

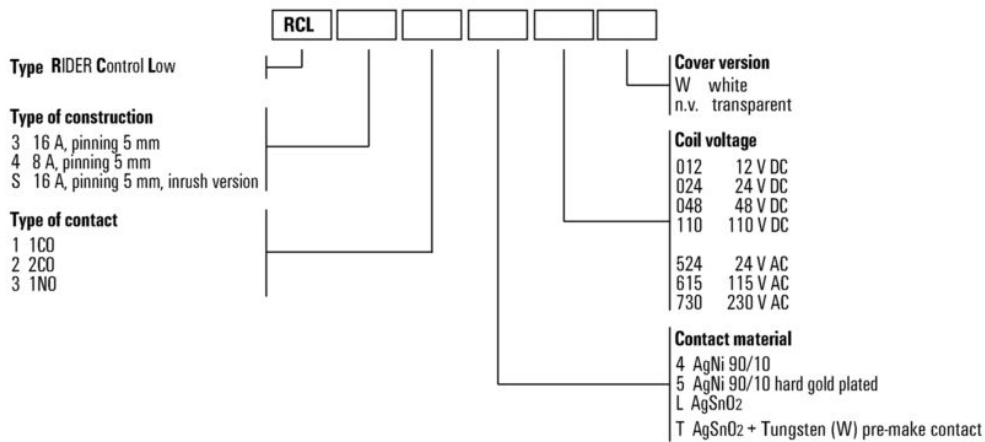

Typenschlüssel

RCL424024

Weidmüller Interface GmbH & Co. KG

Klingenbergstraße 26
D-32758 Detmold
Germany

www.weidmueller.com

Zubehör

Schraubanschluss

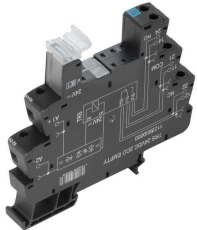

TERMSERIES Leersockel mit:

- 2 CO Kontakte
- Einzigartiger Multispannungseingang von 24 bis 230 V UC
- Eingangsspannungen von 5 V DC bis 230 V UC mit farbiger Markierung: AC: rot, DC: blau, UC: weiß
- Dank hochwertiger Ausführung und keinen scharfen Kanten keine Verletzungsgefahr bei der Montage
- Trennwände zur optischen Trennung und Isolationsverstärkung

Allgemeine Bestelldaten

Art	TRS 24VDC 2CO EMPTY	Ausführung
Best.-Nr.	1123980000	TERMSERIES, Relaissockel, Anzahl Kontakte: 2, Wechsler,
GTIN (EAN)	4032248905997	Nennsteuerspannung: 24 V DC \pm 20 %, Dauerstrom: 10 A,
VPE	10 ST	Schraubanschluss

Zugfederanschluss

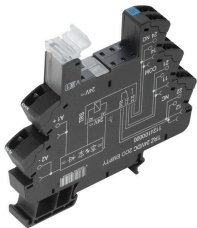

TERMSERIES Leersockel mit:

- 2 CO Kontakte
- Einzigartiger Multispannungseingang von 24 bis 230 V UC
- Eingangsspannungen von 5 V DC bis 230 V UC mit farbiger Markierung: AC: rot, DC: blau, UC: weiß
- Dank hochwertiger Ausführung und keinen scharfen Kanten keine Verletzungsgefahr bei der Montage
- Trennwände zur optischen Trennung und Isolationsverstärkung

Allgemeine Bestelldaten

Art	TRZ 24VDC 2CO EMPTY	Ausführung
Best.-Nr.	1124100000	TERMSERIES, Relaissockel, Anzahl Kontakte: 2, Wechsler,
GTIN (EAN)	4032248906048	Nennsteuerspannung: 24 V DC \pm 20 %, Dauerstrom: 10 A,
VPE	10 ST	Zugfederanschluss

PUSH IN Anschluss

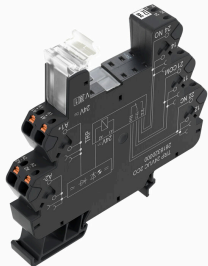

TERMSERIES Leersockel mit:

- 2 CO Kontakte
- Einzigartiger Multispannungseingang von 24 bis 230 V UC
- Eingangsspannungen von 5 V DC bis 230 V UC mit farbiger Markierung: AC: rot, DC: blau, UC: weiß
- Dank hochwertiger Ausführung und keinen scharfen Kanten keine Verletzungsgefahr bei der Montage
- Trennwände zur optischen Trennung und Isolationsverstärkung

Allgemeine Bestelldaten

Art	TRP 24VDC 2CO EMPTY	Ausführung
Best.-Nr.	2680970000	TERMSERIES, Relaissockel, Anzahl Kontakte: 2, Wechsler,
GTIN (EAN)	4050118695175	Nennsteuerspannung: 24 V DC \pm 20 %, Dauerstrom: 10 A, PUSH IN
VPE	10 ST	

RCL424024

Weidmüller Interface GmbH & Co. KG

Klingenbergstraße 26
D-32758 Detmold
Germany

www.weidmueller.com

Zubehör

Schraubanschluss

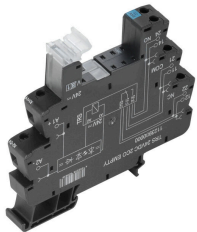

TERMSERIES Leersockel mit:

- 2 CO Kontakte
- Einzigartiger Multispannungseingang von 24 bis 230 V UC
- Eingangsspannungen von 5 V DC bis 230 V UC mit farbiger Markierung: AC: rot, DC: blau, UC: weiß
- Dank hochwertiger Ausführung und keinen scharfen Kanten keine Verletzungsgefahr bei der Montage
- Trennwände zur optischen Trennung und Isolationsverstärkung

Allgemeine Bestelldaten

Art	TRS 24VUC 2CO EMPTY	Ausführung
Best.-Nr.	1123990000	TERMSERIES, Relaissockel, Anzahl Kontakte: 2, Wechsler,
GTIN (EAN)	4032248905805	Nennsteuerspannung: 24 V UC ±10 %, Dauerstrom: 10 A,
VPE	10 ST	Schraubanschluss

Zugfederanschluss

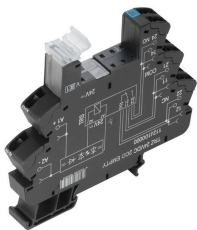

TERMSERIES Leersockel mit:

- 2 CO Kontakte
- Einzigartiger Multispannungseingang von 24 bis 230 V UC
- Eingangsspannungen von 5 V DC bis 230 V UC mit farbiger Markierung: AC: rot, DC: blau, UC: weiß
- Dank hochwertiger Ausführung und keinen scharfen Kanten keine Verletzungsgefahr bei der Montage
- Trennwände zur optischen Trennung und Isolationsverstärkung

Allgemeine Bestelldaten

Art	TRZ 24VUC 2CO EMPTY	Ausführung
Best.-Nr.	1124110000	TERMSERIES, Relaissockel, Anzahl Kontakte: 2, Wechsler,
GTIN (EAN)	4032248906031	Nennsteuerspannung: 24 V UC ±10 %, Dauerstrom: 10 A,
VPE	10 ST	Zugfederanschluss

PUSH IN Anschluss

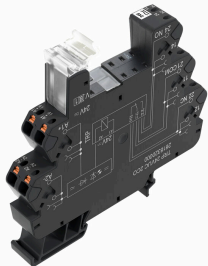

TERMSERIES Leersockel mit:

- 2 CO Kontakte
- Einzigartiger Multispannungseingang von 24 bis 230 V UC
- Eingangsspannungen von 5 V DC bis 230 V UC mit farbiger Markierung: AC: rot, DC: blau, UC: weiß
- Dank hochwertiger Ausführung und keinen scharfen Kanten keine Verletzungsgefahr bei der Montage
- Trennwände zur optischen Trennung und Isolationsverstärkung

Allgemeine Bestelldaten

Art	TRP 24VUC 2CO EMPTY	Ausführung
Best.-Nr.	2680980000	TERMSERIES, Relaissockel, Anzahl Kontakte: 2, Wechsler,
GTIN (EAN)	4050118695182	Nennsteuerspannung: 24 V UC ±10 %, Dauerstrom: 10 A, PUSH IN
VPE	10 ST	

RCL424024

Weidmüller Interface GmbH & Co. KG
 Klingenbergstraße 26
 D-32758 Detmold
 Germany

www.weidmueller.com

Zubehör

Schraubanschluss

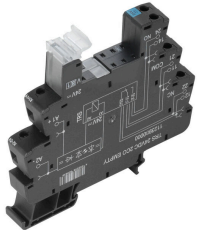

TERMSERIES Leersockel mit:

- 2 CO Kontakte
- Einzigartiger Multispannungseingang von 24 bis 230 V UC
- Eingangsspannungen von 5 V DC bis 230 V UC mit farbiger Markierung: AC: rot, DC: blau, UC: weiß
- Dank hochwertiger Ausführung und keinen scharfen Kanten keine Verletzungsgefahr bei der Montage
- Trennwände zur optischen Trennung und Isolationsverstärkung

Allgemeine Bestelldaten

Art	TRS 24-230VUC 2CO EMPTY	Ausführung
Best.-Nr.	1124070000	TERMSERIES, Relaissockel, Anzahl Kontakte: 2, Wechsler,
GTIN (EAN)	4032248906024	Nennsteuerspannung: 24...230 V UC $\pm 10\%$, Dauerstrom: 10 A,
VPE	10 ST	Schraubanschluss

Zugfederanschluss

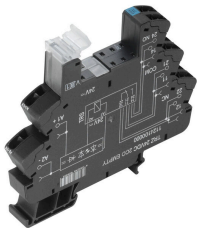

TERMSERIES Leersockel mit:

- 2 CO Kontakte
- Einzigartiger Multispannungseingang von 24 bis 230 V UC
- Eingangsspannungen von 5 V DC bis 230 V UC mit farbiger Markierung: AC: rot, DC: blau, UC: weiß
- Dank hochwertiger Ausführung und keinen scharfen Kanten keine Verletzungsgefahr bei der Montage
- Trennwände zur optischen Trennung und Isolationsverstärkung

Allgemeine Bestelldaten

Art	TRZ 24-230VUC 2CO EMPTY	Ausführung
Best.-Nr.	1124190000	TERMSERIES, Relaissockel, Anzahl Kontakte: 2, Wechsler,
GTIN (EAN)	4032248905782	Nennsteuerspannung: 24...230 V UC $\pm 10\%$, Dauerstrom: 10 A,
VPE	10 ST	Zugfederanschluss

PUSH IN Anschluss

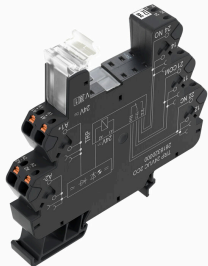

TERMSERIES Leersockel mit:

- 2 CO Kontakte
- Einzigartiger Multispannungseingang von 24 bis 230 V UC
- Eingangsspannungen von 5 V DC bis 230 V UC mit farbiger Markierung: AC: rot, DC: blau, UC: weiß
- Dank hochwertiger Ausführung und keinen scharfen Kanten keine Verletzungsgefahr bei der Montage
- Trennwände zur optischen Trennung und Isolationsverstärkung

Allgemeine Bestelldaten

Art	TRP 24-230VUC 2CO EMPTY...	Ausführung
Best.-Nr.	2663060000	TERMSERIES, Relaissockel, Anzahl Kontakte: 2, Wechsler,
GTIN (EAN)	4050118698015	Nennsteuerspannung: 24...230 V UC $\pm 10\%$, Dauerstrom: 10 A,
VPE	10 ST	PUSH IN

RCL424024

Weidmüller Interface GmbH & Co. KG
 Klingenbergstraße 26
 D-32758 Detmold
 Germany

www.weidmueller.com

Gegenstücke

Schraubanschluss

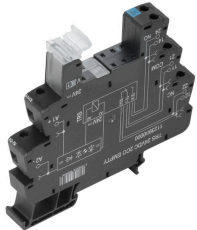

TERMSERIES Leersockel mit:

- 2 CO Kontakte
- Einzigartiger Multispannungseingang von 24 bis 230 V UC
- Eingangsspannungen von 5 V DC bis 230 V UC mit farbiger Markierung: AC: rot, DC: blau, UC: weiß
- Dank hochwertiger Ausführung und keinen scharfen Kanten keine Verletzungsgefahr bei der Montage
- Trennwände zur optischen Trennung und Isolationsverstärkung

Allgemeine Bestelldaten

Art	TRS 24VDC 2CO EMPTY	Ausführung
Best.-Nr.	1123980000	TERMSERIES, Relaissockel, Anzahl Kontakte: 2, Wechsler,
GTIN (EAN)	4032248905997	Nennsteuerspannung: 24 V DC $\pm 20\%$, Dauerstrom: 10 A,
VPE	10 ST	Schraubanschluss
Art	TRS 24VUC 2CO EMPTY	Ausführung
Best.-Nr.	1123990000	TERMSERIES, Relaissockel, Anzahl Kontakte: 2, Wechsler,
GTIN (EAN)	4032248905805	Nennsteuerspannung: 24 V UC $\pm 10\%$, Dauerstrom: 10 A,
VPE	10 ST	Schraubanschluss

Zugfederanschluss

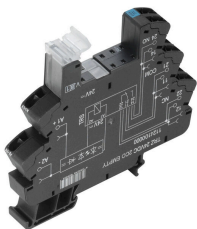

TERMSERIES Leersockel mit:

- 2 CO Kontakte
- Einzigartiger Multispannungseingang von 24 bis 230 V UC
- Eingangsspannungen von 5 V DC bis 230 V UC mit farbiger Markierung: AC: rot, DC: blau, UC: weiß
- Dank hochwertiger Ausführung und keinen scharfen Kanten keine Verletzungsgefahr bei der Montage
- Trennwände zur optischen Trennung und Isolationsverstärkung

Allgemeine Bestelldaten

Art	TRZ 24VDC 2CO EMPTY	Ausführung
Best.-Nr.	1124100000	TERMSERIES, Relaissockel, Anzahl Kontakte: 2, Wechsler,
GTIN (EAN)	4032248906048	Nennsteuerspannung: 24 V DC $\pm 20\%$, Dauerstrom: 10 A,
VPE	10 ST	Zugfederanschluss
Art	TRZ 24VUC 2CO EMPTY	Ausführung
Best.-Nr.	1124110000	TERMSERIES, Relaissockel, Anzahl Kontakte: 2, Wechsler,
GTIN (EAN)	4032248906031	Nennsteuerspannung: 24 V UC $\pm 10\%$, Dauerstrom: 10 A,
VPE	10 ST	Zugfederanschluss

RCL424024

Weidmüller Interface GmbH & Co. KG
 Klingenbergstraße 26
 D-32758 Detmold
 Germany

www.weidmueller.com

Gegenstücke

Schraubanschluss

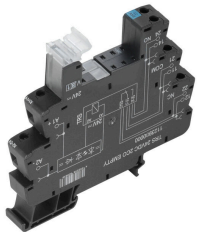

TERMSERIES Leersockel mit:

- 2 CO Kontakte
- Einzigartiger Multispannungseingang von 24 bis 230 V UC
- Eingangsspannungen von 5 V DC bis 230 V UC mit farbiger Markierung: AC: rot, DC: blau, UC: weiß
- Dank hochwertiger Ausführung und keinen scharfen Kanten keine Verletzungsgefahr bei der Montage
- Trennwände zur optischen Trennung und Isolationsverstärkung

Allgemeine Bestelldaten

Art	TRS 24-230VUC 2CO EMPTY	Ausführung
Best.-Nr.	1124070000	TERMSERIES, Relaissockel, Anzahl Kontakte: 2, Wechsler,
GTIN (EAN)	4032248906024	Nennsteuerspannung: 24...230 V UC ±10 %, Dauerstrom: 10 A,
VPE	10 ST	Schraubanschluss

Zugfederanschluss

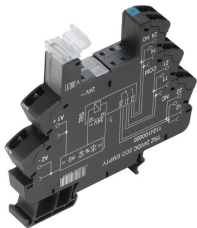

TERMSERIES Leersockel mit:

- 2 CO Kontakte
- Einzigartiger Multispannungseingang von 24 bis 230 V UC
- Eingangsspannungen von 5 V DC bis 230 V UC mit farbiger Markierung: AC: rot, DC: blau, UC: weiß
- Dank hochwertiger Ausführung und keinen scharfen Kanten keine Verletzungsgefahr bei der Montage
- Trennwände zur optischen Trennung und Isolationsverstärkung

Allgemeine Bestelldaten

Art	TRZ 24-230VUC 2CO EMPTY	Ausführung
Best.-Nr.	1124190000	TERMSERIES, Relaissockel, Anzahl Kontakte: 2, Wechsler,
GTIN (EAN)	4032248905782	Nennsteuerspannung: 24...230 V UC ±10 %, Dauerstrom: 10 A,
VPE	10 ST	Zugfederanschluss

PUSH IN Anschluss

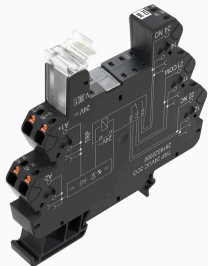

TERMSERIES Leersockel mit:

- 2 CO Kontakte
- Einzigartiger Multispannungseingang von 24 bis 230 V UC
- Eingangsspannungen von 5 V DC bis 230 V UC mit farbiger Markierung: AC: rot, DC: blau, UC: weiß
- Dank hochwertiger Ausführung und keinen scharfen Kanten keine Verletzungsgefahr bei der Montage
- Trennwände zur optischen Trennung und Isolationsverstärkung

Allgemeine Bestelldaten

Art	TRP 24VDC 2CO EMPTY	Ausführung
Best.-Nr.	2680970000	TERMSERIES, Relaissockel, Anzahl Kontakte: 2, Wechsler,
GTIN (EAN)	4050118695175	Nennsteuerspannung: 24 V DC ±20 %, Dauerstrom: 10 A, PUSH IN
VPE	10 ST	

RCL424024

Weidmüller Interface GmbH & Co. KG
 Klingenbergstraße 26
 D-32758 Detmold
 Germany

www.weidmueller.com

Gegenstücke

Art	TRP 24VUC 2CO EMPTY	Ausführung
Best.-Nr.	2680980000	TERMSERIES, Relaissockel, Anzahl Kontakte: 2, Wechsler,
GTIN (EAN)	4050118695182	Nennsteuerspannung: 24 V UC $\pm 10\%$, Dauerstrom: 10 A, PUSH IN
VPE	10 ST	
Art	TRP 24-230VUC 2CO EMPTY...	Ausführung
Best.-Nr.	2663060000	TERMSERIES, Relaissockel, Anzahl Kontakte: 2, Wechsler,
GTIN (EAN)	4050118698015	Nennsteuerspannung: 24...230 V UC $\pm 10\%$, Dauerstrom: 10 A,
VPE	10 ST	PUSH IN

Schraubanschluss

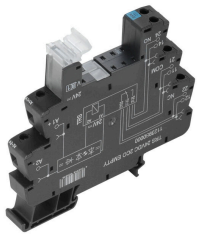

TERMSERIES Leersockel mit:

- 2 CO Kontakte
- Einzigartiger Multispannungseingang von 24 bis 230 V UC
- Eingangsspannungen von 5 V DC bis 230 V UC mit farbiger Markierung: AC: rot, DC: blau, UC: weiß
- Dank hochwertiger Ausführung und keinen scharfen Kanten keine Verletzungsgefahr bei der Montage
- Trennwände zur optischen Trennung und Isolationsverstärkung

Allgemeine Bestelldaten

Art	TRS 24-230VUC 2CO EMPTY...	Ausführung
Best.-Nr.	2662900000	TERMSERIES, Relaissockel, Anzahl Kontakte: 2, Wechsler,
GTIN (EAN)	4050118698176	Nennsteuerspannung: 24...230 V UC $\pm 10\%$, Dauerstrom: 10 A,
VPE	10 ST	Schraubanschluss