

Produktbild

Abbildung ähnlich

Einzelrelais der TERMSERIES

- elektromechanische Relais
- Verschiedene Kontaktmaterialien

Allgemeine Bestelldaten

Ausführung	TERMSERIES, Relais, Anzahl Kontakte: 1, Wechsler AgSnO, Nennsteuerspannung: 24 V DC, Dauerstrom: 6 A, Steckanschluss, Prüftaste vorhanden: Nein
Best.-Nr.	1984090000
Art	RSS110024
GTIN (EAN)	4050118377910
VPE	20 ST

Technische Daten

Zulassungen

Zulassungen



ROHS	Konform
UL File Number Search	UL Webseite
Zertifikat-Nr. (cURus)	E223474

Abmessungen und Gewichte

Tiefe	15 mm	Tiefe (inch)	0.5906 inch
Höhe	28 mm	Höhe (inch)	1.1024 inch
Breite	5 mm	Breite (inch)	0.1968 inch
Nettogewicht	5 g		

Temperaturen

Lagertemperatur	-40 °C...85 °C	Umgebungstemperatur	-40 °C...85 °C
Betriebstemperatur			

Umweltanforderungen

RoHS-Konformitätsstatus	Konform ohne Ausnahme
REACH SVHC	Keine SVHC über 0,1 Gew.-%

Bemessungsdaten UL

Zertifikat-Nr. (cURus)	E223474
------------------------	---------

Steuerseite

Nennsteuerspannung	24 V DC	Nennstrom DC	7.1 mA
Nennleistung	170 mW	Spulenwiderstand	3388 Ω ± 10 %
Statusanzeige	Nein		

Lastseite

Nennschaltspannung	250 V AC	max. Schaltfrequenz bei Nennlast	0.1 Hz
Schaltspannung AC, max.	250 V	Schaltspannung DC, max.	250 V
Einschaltstrom	30 A / 20 ms	Schaltleistung AC (ohmsch), max.	1500 VA
Schaltleistung DC (ohmsch), max.	144 W @ 24 V	Einschaltverzögerung	<8 ms
Ausschaltverzögerung	<4 ms	Kontaktausführung	1 CO contact (AgSnO)
min. Schaltleistung	100 mA @ 5 V		

Allgemeine Daten

Prüftaste vorhanden	Nein	Mechanische Schaltstellungsanzeige	Nein
Farbe	weiß		

Isolationskoordination

Kriech- und Luftstrecke Steuerseite - Lastseite	≥ 6 mm	Spannungsfestigkeit Steuerseite - Lastseite	4 kVeff / 1 Min.
Spannungsfestigkeit offener Kontakt	1 kVeff / 1 min	Stehstoßspannung	6 kV (1,2/50 μs)
Schutzart	IP67		

Technische Daten**Erweiterte Angaben Zulassungen / Normen**

Zertifikat-Nr. (VDE)	40029391	Zertifikat-Nr. (cURus)	E223474
----------------------	----------	------------------------	---------

Anschlussdaten

Leiteranschlusstechnik	Steckanschluss
------------------------	----------------

Klassifikationen

ETIM 8.0	EC001437	ETIM 9.0	EC001437
ETIM 10.0	EC001437	ECLASS 14.0	27-37-16-01
ECLASS 15.0	27-37-16-01		

Zeichnungen

Schaltbild



Ansicht auf Pins von unten

Maßbild



Sonstiges

Type code electromechanical relay (TERMSERIES)



Typenschlüssel

RSS110024

Weidmüller Interface GmbH & Co. KG

Klingenbergstraße 26
D-32758 Detmold
Germany

www.weidmueller.com

Zubehör

Schraubanschluss

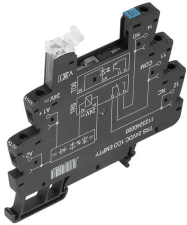

TERMSERIES Leersockel mit:

- 1 Wechsler
- Einzigartiger Multispannungseingang von 24 bis 230 V UC
- Eingangsspannungen mit farbiger Markierung: DC: blau, UC: weiß
- Dank hochwertiger Ausführung und keinen scharfen Kanten keine Verletzungsgefahr bei der Montage
- Trennwände zur optischen Trennung und Isolationsverstärkung

Allgemeine Bestelldaten

Art	TRS 24VDC 1CO EMPTY	Ausführung
Best.-Nr.	1123240000	TERMSERIES, Relaissockel, Anzahl Kontakte: 1, Wechsler,
GTIN (EAN)	4032248905485	Nennsteuerspannung: 24 V DC \pm 20 %, Dauerstrom: 10 A,
VPE	10 ST	Schraubanschluss

Zugfederanschluss

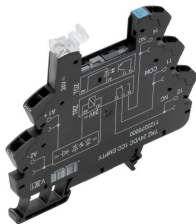

TERMSERIES Leersockel mit:

- 1 Wechsler
- Einzigartiger Multispannungseingang von 24 bis 230 V UC
- Eingangsspannungen mit farbiger Markierung: DC: blau, UC: weiß
- Dank hochwertiger Ausführung und keinen scharfen Kanten keine Verletzungsgefahr bei der Montage
- Trennwände zur optischen Trennung und Isolationsverstärkung

Allgemeine Bestelldaten

Art	TRZ 24VDC 1CO EMPTY	Ausführung
Best.-Nr.	1123370000	TERMSERIES, Relaissockel, Anzahl Kontakte: 1, Wechsler,
GTIN (EAN)	4032248905324	Nennsteuerspannung: 24 V DC \pm 20 %, Dauerstrom: 10 A,
VPE	10 ST	Zugfederanschluss

PUSH IN-Anschluss

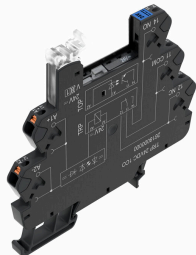

TERMSERIES Leersockel mit:

- 1 Wechsler
- Einzigartiger Multispannungseingang von 24 bis 230 V UC
- Eingangsspannungen mit farbiger Markierung: DC: blau, UC: weiß
- Dank hochwertiger Ausführung und keinen scharfen Kanten keine Verletzungsgefahr bei der Montage
- Trennwände zur optischen Trennung und Isolationsverstärkung

Allgemeine Bestelldaten

Art	TRP 24VDC 1CO EMPTY	Ausführung
Best.-Nr.	2618870000	TERMSERIES, Relaissockel, Anzahl Kontakte: 1, Wechsler,
GTIN (EAN)	4050118669961	Nennsteuerspannung: 24 V DC \pm 20 %, Dauerstrom: 10 A, PUSH IN
VPE	10 ST	

RSS110024

Weidmüller Interface GmbH & Co. KG

Klingenbergstraße 26
D-32758 Detmold
Germany

www.weidmueller.com

Zubehör

Schraubanschluss

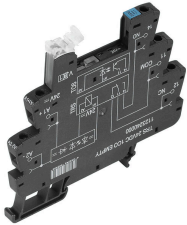

TERMSERIES Leersockel mit:

- 1 Wechsler
- Einzigartiger Multispannungseingang von 24 bis 230 V UC
- Eingangsspannungen mit farbiger Markierung: DC: blau, UC: weiß
- Dank hochwertiger Ausführung und keinen scharfen Kanten keine Verletzungsgefahr bei der Montage
- Trennwände zur optischen Trennung und Isolationsverstärkung

Allgemeine Bestelldaten

Art	TRS 24VUC 1CO EMPTY	Ausführung
Best.-Nr.	1123250000	TERMSERIES, Relaissockel, Anzahl Kontakte: 1, Wechsler,
GTIN (EAN)	4032248905713	Nennsteuerspannung: 24 V UC ±10 %, Dauerstrom: 10 A,
VPE	10 ST	Schraubanschluss

Zugfederanschluss

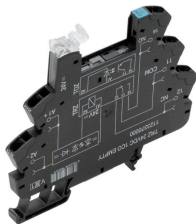

TERMSERIES Leersockel mit:

- 1 Wechsler
- Einzigartiger Multispannungseingang von 24 bis 230 V UC
- Eingangsspannungen mit farbiger Markierung: DC: blau, UC: weiß
- Dank hochwertiger Ausführung und keinen scharfen Kanten keine Verletzungsgefahr bei der Montage
- Trennwände zur optischen Trennung und Isolationsverstärkung

Allgemeine Bestelldaten

Art	TRZ 24VUC 1CO EMPTY	Ausführung
Best.-Nr.	1123380000	TERMSERIES, Relaissockel, Anzahl Kontakte: 1, Wechsler,
GTIN (EAN)	4032248905195	Nennsteuerspannung: 24 V UC ±10 %, Dauerstrom: 10 A,
VPE	10 ST	Zugfederanschluss

PUSH IN-Anschluss

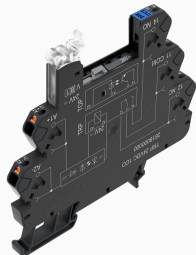

TERMSERIES Leersockel mit:

- 1 Wechsler
- Einzigartiger Multispannungseingang von 24 bis 230 V UC
- Eingangsspannungen mit farbiger Markierung: DC: blau, UC: weiß
- Dank hochwertiger Ausführung und keinen scharfen Kanten keine Verletzungsgefahr bei der Montage
- Trennwände zur optischen Trennung und Isolationsverstärkung

Allgemeine Bestelldaten

Art	TRP 24VUC 1CO EMPTY	Ausführung
Best.-Nr.	2618910000	TERMSERIES, Relaissockel, Anzahl Kontakte: 1, Wechsler,
GTIN (EAN)	4050118669923	Nennsteuerspannung: 24 V UC ±10 %, Dauerstrom: 10 A, PUSH IN
VPE	10 ST	

RSS110024

Weidmüller Interface GmbH & Co. KG
 Klingenbergstraße 26
 D-32758 Detmold
 Germany

Zubehör

www.weidmueller.com

Schraubanschluss



TERMSERIES Leersockel mit:

- 1 Wechsler
- Einzigartiger Multispannungseingang von 24 bis 230 V UC
- Eingangsspannungen mit farbiger Markierung: DC: blau, UC: weiß
- Dank hochwertiger Ausführung und keinen scharfen Kanten keine Verletzungsgefahr bei der Montage
- Trennwände zur optischen Trennung und Isolationsverstärkung

Allgemeine Bestelldaten

Art	TRS 48VUC 1CO EMPTY	Ausführung
Best.-Nr.	1123270000	TERMSERIES, Relaissockel, Anzahl Kontakte: 1, Wechsler,
GTIN (EAN)	4032248905423	Nennsteuerspannung: 48 V UC ±10 %, Dauerstrom: 10 A,
VPE	10 ST	Schraubanschluss

Zugfederanschluss

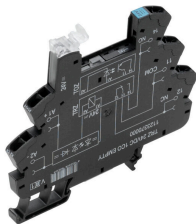

TERMSERIES Leersockel mit:

- 1 Wechsler
- Einzigartiger Multispannungseingang von 24 bis 230 V UC
- Eingangsspannungen mit farbiger Markierung: DC: blau, UC: weiß
- Dank hochwertiger Ausführung und keinen scharfen Kanten keine Verletzungsgefahr bei der Montage
- Trennwände zur optischen Trennung und Isolationsverstärkung

Allgemeine Bestelldaten

Art	TRZ 48VUC 1CO EMPTY	Ausführung
Best.-Nr.	1123390000	TERMSERIES, Relaissockel, Anzahl Kontakte: 1, Wechsler,
GTIN (EAN)	4032248905331	Nennsteuerspannung: 48 V UC ±10 %, Dauerstrom: 10 A,
VPE	10 ST	Zugfederanschluss

PUSH IN-Anschluss

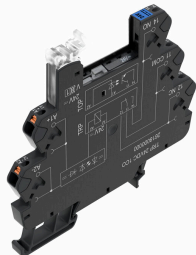

TERMSERIES Leersockel mit:

- 1 Wechsler
- Einzigartiger Multispannungseingang von 24 bis 230 V UC
- Eingangsspannungen mit farbiger Markierung: DC: blau, UC: weiß
- Dank hochwertiger Ausführung und keinen scharfen Kanten keine Verletzungsgefahr bei der Montage
- Trennwände zur optischen Trennung und Isolationsverstärkung

Allgemeine Bestelldaten

Art	TRP 48VUC 1CO EMPTY	Ausführung
Best.-Nr.	2618920000	TERMSERIES, Relaissockel, Anzahl Kontakte: 1, Wechsler,
GTIN (EAN)	4050118669916	Nennsteuerspannung: 48 V UC ±10 %, Dauerstrom: 10 A, PUSH IN
VPE	10 ST	

RSS110024

Weidmüller Interface GmbH & Co. KG

Klingenbergstraße 26
D-32758 Detmold
Germany

Zubehör

www.weidmueller.com

Schraubanschluss

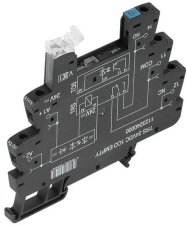

TERMSERIES Leersockel mit:

- 1 Wechsler
- Einzigartiger Multispannungseingang von 24 bis 230 V UC
- Eingangsspannungen mit farbiger Markierung: DC: blau, UC: weiß
- Dank hochwertiger Ausführung und keinen scharfen Kanten keine Verletzungsgefahr bei der Montage
- Trennwände zur optischen Trennung und Isolationsverstärkung

Allgemeine Bestelldaten

Art	TRS 24-230VUC 1CO EMPTY	Ausführung
Best.-Nr.	1123330000	TERMSERIES, Relaissockel, Anzahl Kontakte: 1, Wechsler,
GTIN (EAN)	4032248905614	Nennsteuerspannung: 24...230 V UC ±10 %, Dauerstrom: 10 A,
VPE	10 ST	Schraubanschluss

Zugfederanschluss

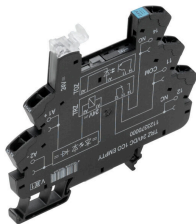

TERMSERIES Leersockel mit:

- 1 Wechsler
- Einzigartiger Multispannungseingang von 24 bis 230 V UC
- Eingangsspannungen mit farbiger Markierung: DC: blau, UC: weiß
- Dank hochwertiger Ausführung und keinen scharfen Kanten keine Verletzungsgefahr bei der Montage
- Trennwände zur optischen Trennung und Isolationsverstärkung

Allgemeine Bestelldaten

Art	TRZ 24-230VUC 1CO EMPTY	Ausführung
Best.-Nr.	1123450000	TERMSERIES, Relaissockel, Anzahl Kontakte: 1, Wechsler,
GTIN (EAN)	4032248905508	Nennsteuerspannung: 24...230 V UC ±10 %, Dauerstrom: 10 A,
VPE	10 ST	Zugfederanschluss

PUSH IN-Anschluss

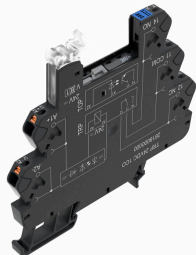

TERMSERIES Leersockel mit:

- 1 Wechsler
- Einzigartiger Multispannungseingang von 24 bis 230 V UC
- Eingangsspannungen mit farbiger Markierung: DC: blau, UC: weiß
- Dank hochwertiger Ausführung und keinen scharfen Kanten keine Verletzungsgefahr bei der Montage
- Trennwände zur optischen Trennung und Isolationsverstärkung

Allgemeine Bestelldaten

Art	TRP 24-230VUC 1CO EMPTY...	Ausführung
Best.-Nr.	2663030000	TERMSERIES, Relaissockel, Anzahl Kontakte: 1, Wechsler,
GTIN (EAN)	4050118698046	Nennsteuerspannung: 24...230 V UC ±10 %, Dauerstrom: 10 A,
VPE	10 ST	PUSH IN

TERMSERIES TIMER

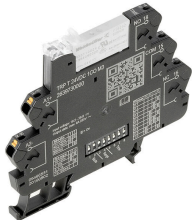

Zeitrelais zur Steuersignalanpassung mit zusätzlichen Funktionen

Zeitrelais werden unter anderem eingesetzt, um schnelle Schaltvorgänge in Steuerungen zu koordinieren. TERMSERIES TIMER Zeitrelais verfügen über eine Einschaltverzögerung, die ein zeitverzögertes Einschalten von Maschinen, ein kaskadiertes Anfahren von Anlagenkomponenten oder ein verzögertes Zuschalten von Verbrauchern wie z. B. Pumpen oder Ventilen ermöglicht. Ergänzend besitzen sie die Funktionen One Shot und Blinker. TERMSERIES TIMER Zeitrelais im kompakten 6,4 mm Reihenklemmenformat sind wahlweise mit Schraubanschluss oder PUSH IN-Anschlussstechnologie verfügbar. Die Einstellung der Zeitfunktionen und der Zeitbereiche erfolgt komfortabel über die seitlich angeordneten DIP-Schalter. Die Spannungsversorgung sowie der jeweilige Schaltstatus können auf einen Blick über die gut sichtbare Duo-LED am Auswurfhebel geprüft werden. Internationale Zulassungen gemäß EN 61812 erlauben den weltweiten Einsatz. TERMSERIES TIMER ist kompatibel mit dem großen Zubehörangebot der TERMSERIES, was eine hohe Flexibilität gewährleistet und die Integration in bestehende Anlagen vereinfacht.

- Integration zusätzlicher Zeitfunktionen in die 6-mm-TERMSERIES-Bauform
- Normkonforme Zeitrelais gemäß EN 61812
- Einfache Einstellung der Zeitfunktionen und Zeitbereiche
- Integrierte Statusanzeige (Duo-LED im Auswurfhebel) für Spannungsversorgung und Schaltzustand

Allgemeine Bestelldaten

Art	TRP T 24VDC 1CO M3 EMPTY	Ausführung
Best.-Nr.	2639740000	TERMSERIES, Multifunktionszeitrelais, Unbestückter Sockel, Anzahl
GTIN (EAN)	4050118797923	Kontakte: 1, Wechsler, Nennsteuerspannung: 24 V DC ±20 %,
VPE	10 ST	Dauerstrom: 10 A, PUSH IN

Schraubanschluss

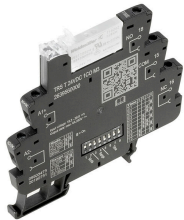

Zeitrelais zur Steuersignalanpassung mit zusätzlichen Funktionen

Zeitrelais werden unter anderem eingesetzt, um schnelle Schaltvorgänge in Steuerungen zu koordinieren. TERMSERIES TIMER Zeitrelais verfügen über eine Einschaltverzögerung, die ein zeitverzögertes Einschalten von Maschinen, ein kaskadiertes Anfahren von Anlagenkomponenten oder ein verzögertes Zuschalten von Verbrauchern wie z. B. Pumpen oder Ventilen ermöglicht. Ergänzend besitzen sie die Funktionen One Shot und Blinker. TERMSERIES TIMER Zeitrelais im kompakten 6,4 mm Reihenklemmenformat sind wahlweise mit Schraubanschluss oder PUSH IN-Anschlusstechnologie verfügbar. Die Einstellung der Zeitfunktionen und der Zeitbereiche erfolgt komfortabel über die seitlich angeordneten DIP-Schalter. Die Spannungsversorgung sowie der jeweilige Schaltstatus können auf einen Blick über die gut sichtbare Duo-LED am Auswurfhebel geprüft werden. Internationale Zulassungen gemäß EN 61812 erlauben den weltweiten Einsatz. TERMSERIES TIMER ist kompatibel mit dem großen Zubehörangebot der TERMSERIES, was eine hohe Flexibilität gewährleistet und die Integration in bestehende Anlagen vereinfacht.

- Integration zusätzlicher Zeitfunktionen in die 6-mm-TERMSERIES-Bauform
- Normkonforme Zeitrelais gemäß EN 61812
- Einfache Einstellung der Zeitfunktionen und Zeitbereiche
- Integrierte Statusanzeige (Duo-LED im Auswurfhebel) für Spannungsversorgung und Schaltzustand

Allgemeine Bestelldaten

Art	TRS T 24VDC 1CO M3 EMPTY	Ausführung
Best.-Nr.	2639720000	TERMSERIES, Multifunktionszeitrelais, Unbestückter Sockel, Anzahl
GTIN (EAN)	4050118715576	Kontakte: 1, Wechsler, Nennsteuerspannung: 24 V DC ±20 %,
VPE	10 ST	Dauerstrom: 10 A, Schraubanschluss
Art	TRS 24-230VUC 1CO EMPTY...	Ausführung
Best.-Nr.	2662870000	TERMSERIES, Relaissockel, Anzahl Kontakte: 1, Wechsler,
GTIN (EAN)	4050118698206	Nennsteuerspannung: 24...230 V UC ±10 %, Dauerstrom: 10 A,
VPE	10 ST	Schraubanschluss

Gegenstücke

Schraubanschluss

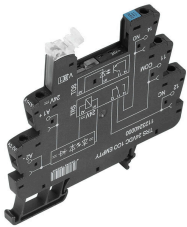

TERMSERIES Leersockel mit:

- 1 Wechsler
- Einzigartiger Multispannungseingang von 24 bis 230 V UC
- Eingangsspannungen mit farbiger Markierung: DC: blau, UC: weiß
- Dank hochwertiger Ausführung und keinen scharfen Kanten keine Verletzungsgefahr bei der Montage
- Trennwände zur optischen Trennung und Isolationsverstärkung

Allgemeine Bestelldaten

Art	TRS 24VDC 1CO EMPTY	Ausführung
Best.-Nr.	1123240000	TERMSERIES, Relaissockel, Anzahl Kontakte: 1, Wechsler,
GTIN (EAN)	4032248905485	Nennsteuerspannung: 24 V DC $\pm 20\%$, Dauerstrom: 10 A,
VPE	10 ST	Schraubanschluss
Art	TRS 24VUC 1CO EMPTY	Ausführung
Best.-Nr.	1123250000	TERMSERIES, Relaissockel, Anzahl Kontakte: 1, Wechsler,
GTIN (EAN)	4032248905713	Nennsteuerspannung: 24 V UC $\pm 10\%$, Dauerstrom: 10 A,
VPE	10 ST	Schraubanschluss
Art	TRS 48VUC 1CO EMPTY	Ausführung
Best.-Nr.	1123270000	TERMSERIES, Relaissockel, Anzahl Kontakte: 1, Wechsler,
GTIN (EAN)	4032248905423	Nennsteuerspannung: 48 V UC $\pm 10\%$, Dauerstrom: 10 A,
VPE	10 ST	Schraubanschluss
Art	TRS 24-230VUC 1CO EMPTY	Ausführung
Best.-Nr.	1123330000	TERMSERIES, Relaissockel, Anzahl Kontakte: 1, Wechsler,
GTIN (EAN)	4032248905614	Nennsteuerspannung: 24...230 V UC $\pm 10\%$, Dauerstrom: 10 A,
VPE	10 ST	Schraubanschluss

Zugfederanschluss

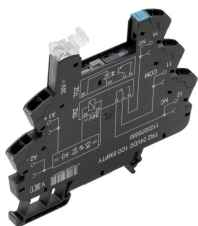

TERMSERIES Leersockel mit:

- 1 Wechsler
- Einzigartiger Multispannungseingang von 24 bis 230 V UC
- Eingangsspannungen mit farbiger Markierung: DC: blau, UC: weiß
- Dank hochwertiger Ausführung und keinen scharfen Kanten keine Verletzungsgefahr bei der Montage
- Trennwände zur optischen Trennung und Isolationsverstärkung

Allgemeine Bestelldaten

Art	TRZ 24VDC 1CO EMPTY	Ausführung
Best.-Nr.	1123370000	TERMSERIES, Relaissockel, Anzahl Kontakte: 1, Wechsler,
GTIN (EAN)	4032248905324	Nennsteuerspannung: 24 V DC $\pm 20\%$, Dauerstrom: 10 A,
VPE	10 ST	Zugfederanschluss
Art	TRZ 24VUC 1CO EMPTY	Ausführung
Best.-Nr.	1123380000	TERMSERIES, Relaissockel, Anzahl Kontakte: 1, Wechsler,
GTIN (EAN)	4032248905195	Nennsteuerspannung: 24 V UC $\pm 10\%$, Dauerstrom: 10 A,
VPE	10 ST	Zugfederanschluss

RSS110024

Weidmüller Interface GmbH & Co. KG
 Klingenbergstraße 26
 D-32758 Detmold
 Germany

www.weidmueller.com

Gegenstücke

Art	TRZ 48VUC 1CO EMPTY	Ausführung
Best.-Nr.	1123390000	TERMSERIES, Relaissockel, Anzahl Kontakte: 1, Wechsler,
GTIN (EAN)	4032248905331	Nennsteuerspannung: 48 V UC $\pm 10\%$, Dauerstrom: 10 A,
VPE	10 ST	Zugfederanschluss
Art	TRZ 24-230VUC 1CO EMPTY	Ausführung
Best.-Nr.	1123450000	TERMSERIES, Relaissockel, Anzahl Kontakte: 1, Wechsler,
GTIN (EAN)	4032248905508	Nennsteuerspannung: 24...230 V UC $\pm 10\%$, Dauerstrom: 10 A,
VPE	10 ST	Zugfederanschluss

PUSH IN-Anschluss

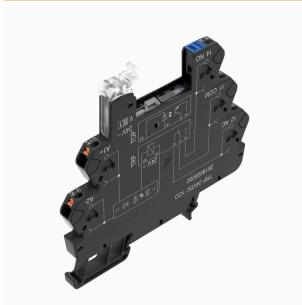

TERMSERIES Leersockel mit:

- 1 Wechsler
- Einzigartiger Multispannungseingang von 24 bis 230 V UC
- Eingangsspannungen mit farbiger Markierung: DC: blau, UC: weiß
- Dank hochwertiger Ausführung und keinen scharfen Kanten keine Verletzungsgefahr bei der Montage
- Trennwände zur optischen Trennung und Isolationsverstärkung

Allgemeine Bestelldaten

Art	TRP 24VDC 1CO EMPTY	Ausführung
Best.-Nr.	2618870000	TERMSERIES, Relaissockel, Anzahl Kontakte: 1, Wechsler,
GTIN (EAN)	4050118669961	Nennsteuerspannung: 24 V DC $\pm 20\%$, Dauerstrom: 10 A, PUSH IN
VPE	10 ST	
Art	TRP 24VUC 1CO EMPTY	Ausführung
Best.-Nr.	2618910000	TERMSERIES, Relaissockel, Anzahl Kontakte: 1, Wechsler,
GTIN (EAN)	4050118669923	Nennsteuerspannung: 24 V UC $\pm 10\%$, Dauerstrom: 10 A, PUSH IN
VPE	10 ST	
Art	TRP 48VUC 1CO EMPTY	Ausführung
Best.-Nr.	2618920000	TERMSERIES, Relaissockel, Anzahl Kontakte: 1, Wechsler,
GTIN (EAN)	4050118669916	Nennsteuerspannung: 48 V UC $\pm 10\%$, Dauerstrom: 10 A, PUSH IN
VPE	10 ST	

TERMSERIES TIMER

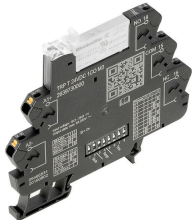

Zeitrelais zur Steuersignalanpassung mit zusätzlichen Funktionen

Zeitrelais werden unter anderem eingesetzt, um schnelle Schaltvorgänge in Steuerungen zu koordinieren. TERMSERIES TIMER Zeitrelais verfügen über eine Einschaltverzögerung, die ein zeitverzögertes Einschalten von Maschinen, ein kaskadiertes Anfahren von Anlagenkomponenten oder ein verzögertes Zuschalten von Verbrauchern wie z. B. Pumpen oder Ventilen ermöglicht. Ergänzend besitzen sie die Funktionen One Shot und Blinker. TERMSERIES TIMER Zeitrelais im kompakten 6,4 mm Reihenklemmenformat sind wahlweise mit Schraubanschluss oder PUSH IN-Anschlusstechnologie verfügbar. Die Einstellung der Zeitfunktionen und der Zeitbereiche erfolgt komfortabel über die seitlich angeordneten DIP-Schalter. Die Spannungsversorgung sowie der jeweilige Schaltstatus können auf einen Blick über die gut sichtbare Duo-LED am Auswurfhebel geprüft werden. Internationale Zulassungen gemäß EN 61812 erlauben den weltweiten Einsatz. TERMSERIES TIMER ist kompatibel mit dem großen Zubehörangebot der TERMSERIES, was eine hohe Flexibilität gewährleistet und die Integration in bestehende Anlagen vereinfacht.

- Integration zusätzlicher Zeitfunktionen in die 6-mm-TERMSERIES-Bauform
- Normkonforme Zeitrelais gemäß EN 61812
- Einfache Einstellung der Zeitfunktionen und Zeitbereiche
- Integrierte Statusanzeige (Duo-LED im Auswurfhebel) für Spannungsversorgung und Schaltzustand

Allgemeine Bestelldaten

Art	TRP T 24VDC 1CO M3 EMPTY	Ausführung
Best.-Nr.	2639740000	TERMSERIES, Multifunktionszeitrelais, Unbestückter Sockel, Anzahl
GTIN (EAN)	4050118797923	Kontakte: 1, Wechsler, Nennsteuerspannung: 24 V DC ±20 %
VPE	10 ST	Dauerstrom: 10 A, PUSH IN

Gegenstücke

Schraubanschluss

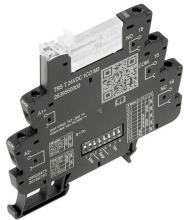

Zeitrelais zur Steuersignalanpassung mit zusätzlichen Funktionen

Zeitrelais werden unter anderem eingesetzt, um schnelle Schaltvorgänge in Steuerungen zu koordinieren.

TERMSERIES TIMER Zeitrelais verfügen über eine Einschaltverzögerung, die ein zeitverzögertes Einschalten von Maschinen, ein kaskadiertes Anfahren von Anlagenkomponenten oder ein verzögertes Zuschalten von Verbrauchern wie z. B. Pumpen oder Ventilen ermöglicht. Ergänzend besitzen sie die Funktionen One Shot und Blinker. TERMSERIES TIMER Zeitrelais im kompakten 6,4 mm Reihenklemmenformat sind wahlweise mit Schraubanschluss oder PUSH IN-Anschlusstechnologie verfügbar. Die Einstellung der Zeitfunktionen und der Zeitbereiche erfolgt komfortabel über die seitlich angeordneten DIP-Schalter. Die Spannungsversorgung sowie der jeweilige Schaltstatus können auf einen Blick über die gut sichtbare Duo-LED am Auswurfhebel geprüft werden. Internationale Zulassungen gemäß EN 61812 erlauben den weltweiten Einsatz. TERMSERIES TIMER ist kompatibel mit dem großen Zubehörangebot der TERMSERIES, was eine hohe Flexibilität gewährleistet und die Integration in bestehende Anlagen vereinfacht.

- Integration zusätzlicher Zeitfunktionen in die 6-mm-TERMSERIES-Bauform
- Normkonforme Zeitrelais gemäß EN 61812
- Einfache Einstellung der Zeitfunktionen und Zeitbereiche
- Integrierte Statusanzeige (Duo-LED im Auswurfhebel) für Spannungsversorgung und Schaltzustand

Allgemeine Bestelldaten

Art	TRS T 24VDC 1CO M3 EMPTY	Ausführung
Best.-Nr.	2639720000	TERMSERIES, Multifunktionszeitrelais, Unbestückter Sockel, Anzahl
GTIN (EAN)	4050118715576	Kontakte: 1, Wechsler, Nennsteuerspannung: 24 V DC ±20 %,
VPE	10 ST	Dauerstrom: 10 A, Schraubanschluss

PUSH IN-Anschluss

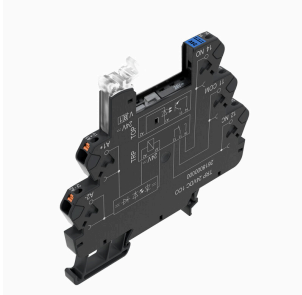

TERMSERIES Leersockel mit:

- 1 Wechsler
- Einzigartiger Multispannungseingang von 24 bis 230 V UC
- Eingangsspannungen mit farbiger Markierung: DC: blau, UC: weiß
- Dank hochwertiger Ausführung und keinen scharfen Kanten keine Verletzungsgefahr bei der Montage
- Trennwände zur optischen Trennung und Isolationsverstärkung

RSS110024

Weidmüller Interface GmbH & Co. KG
 Klingenbergstraße 26
 D-32758 Detmold
 Germany

www.weidmueller.com

Gegenstücke

Allgemeine Bestelldaten

Art	TRP 24-230VUC 1CO EMPTY...	Ausführung
Best.-Nr.	2663030000	TERMSERIES, Relaissockel, Anzahl Kontakte: 1, Wechsler,
GTIN (EAN)	4050118698046	Nennsteuerspannung: 24...230 V UC ±10 %, Dauerstrom: 10 A,
VPE	10 ST	PUSH IN

Schraubanschluss

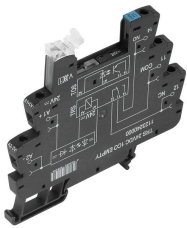

TERMSERIES Leersockel mit:

- 1 Wechsler
- Einzigartiger Multispannungseingang von 24 bis 230 V UC
- Eingangsspannungen mit farbiger Markierung: DC: blau, UC: weiß
- Dank hochwertiger Ausführung und keinen scharfen Kanten keine Verletzungsgefahr bei der Montage
- Trennwände zur optischen Trennung und Isolationsverstärkung

Allgemeine Bestelldaten

Art	TRS 24-230VUC 1CO EMPTY...	Ausführung
Best.-Nr.	2662870000	TERMSERIES, Relaissockel, Anzahl Kontakte: 1, Wechsler,
GTIN (EAN)	4050118698206	Nennsteuerspannung: 24...230 V UC ±10 %, Dauerstrom: 10 A,
VPE	10 ST	Schraubanschluss