

Obrázek výrobku



Podobné ilustraci

Individuální relé v rámci RIDERSERIES RCI

- 2 CO kontakty
- Volitelné AC nebo DC cívky
- S testovacím tlačítkem

Všeobecné objednací údaje

| | |
|---------------------------|---------------------------------------------------------------------------------------------------------------------------------------------------------------------------------|
| Verze | RIDERSERIES RCI, Relé, Počet kontaktů: 2, CO contact AgNi, Jmenovité řídicí napětí: 110 V DC, Trvalý proud: 8 A, Zásuvné připojení Plug-in, Testovací tlačítko k dispozici: Ano |
| Číslo objednávky | 8870050000 |
| Typ | RCI484110 |
| GTIN (EAN) | 4032248613427 |
| Množství | 10 items |
| Stav objednávky | Tento produkt v budoucnu už nebude k dispozici. |
| Poslední datum objednávky | 2024-10-31T00:00:00+01:00 |
| Alternativní výrobek | CRI20110T |

Datum vytvoření 09.04.2026 11:56:01 MEZ

Technické údaje

Osvědčení

Schválení



ROHS

Shoda

Rozměry a hmotnosti

| | | | |
|----------------|---------|---------------------|-------------|
| Hloubka | 26.7 mm | Hloubka (v palcích) | 1.0512 inch |
| Výška | 29 mm | Výška (v palcích) | 1.1417 inch |
| Šířka | 13 mm | Šířka (v palcích) | 0.5118 inch |
| Čistá hmotnost | 16 g | | |

Teploty

| | | | |
|--------------------|----------------|----------------|-------------------------------------------|
| Skladovací teplota | -40 °C...85 °C | Okolní teplota | -40 °C...70 °C |
| Provozní teplota | | Vlhkost | Rel. vlhkost 40 °C / 93 %, bez kondenzace |

Shoda produktu s prostředím

| | |
|-------------------------------|-----------------------|
| Stav souladu se směrnicí RoHS | V souladu bez výjimky |
| REACH SVHC | Ne SVHC nad 0,1 wt% |

Řídící strana

| | | | |
|--------------------------|----------|--------------------|----------------|
| Jmenovité řídicí napětí | 110 V DC | Jmenovitý proud DC | 3.8 mA |
| Jmenovité výkonové údaje | 420 mW | Odpor cívky | 28800 Ω ± 12 % |
| Ukazatel stavu | Ne | | |

Strana zátěže

| | | | |
|--------------------------------------------------|---------------------------------------------------------------------------|-----------------------------------|-----------------------------------------|
| Rated switching voltage | 240 V AC | Trvalý proud | 8 A |
| Max. četnost spínání při jmenovité zátěži 0.1 Hz | | Max. spínací napětí, AC | 250 V |
| Špičkový proud | 15 A / 4 s | AC spínací výkon (odporový), max. | 2000 VA |
| DC spínací výkon (odporový), max. | 192 W @ 24 V | Odložení zapnutí | ≤ 10 ms |
| Odložení vypnutí | ≤ 6 ms | Typ kontaktu | 2 CO contact (AgNi) |
| Mechanická životnost | AC cívka 5 x 106 spínacích cyklů, DC cívka 10 x 106 spínacích cyklů | Min. spínací výkon | 1 mA @ 24 V, 10 mA @ 12 V, 100 mA @ 5 V |

Obecné údaje

| | | | |
|-----------------------------------------|-----|----------------------------|----------------------------------------------------------------------------|
| Testovací tlačítko k dispozici | Ano | Verze testovacího tlačítka | uzamykatelné, pouze při odstranění aretace, Testovací tlačítko bez aretace |
| Indikátor pozice mechanického přepínače | Ano | Barevný | Transparentní |
| Klasifikace hořlavosti UL 94 | V-2 | | |

Koordinace izolace

| | | | |
|---------------------------|-------|------------------------------|------|
| Jmenovité napětí | 250 V | Závažnost znečištění | 2 |
| Kategorie rázového napětí | III | Skupina izolačního materiálu | IIIa |

Technické údaje

| | | | |
|--------------------------------------------------------------------|--------------------|--------------------------------------------------------|-----------------|
| Uvolnění a povrchové vzdálenosti, kontrolní strana - strana zátěže | ≥ 8 mm | Dielektrická pevnost, kontrolní strana - strana zátěže | 5 kVeff / 1 min |
| Dielektrická pevnost sousedních kontaktů | 2,5 kVeff / 1 min. | Dielektrická pevnost otevřeného kontaktu | 1 kVeff / 1 min |
| Impulse withstand voltage | 5 kV (1.2/50 μs) | | |

Další detaily o certifikacích / normách

Č. osvědčení (CSA) 249409-2426937

Data připojení

Metoda připojení vodiče Zásuvné připojení Plug-in Rozteč v mm (P) 5.00 mm

Klasifikace

| | | | |
|-------------|-------------|-------------|-------------|
| ETIM 8.0 | EC001437 | ETIM 9.0 | EC001437 |
| ETIM 10.0 | EC001437 | ECLASS 14.0 | 27-37-16-01 |
| ECLASS 15.0 | 27-37-16-01 | | |

Nákresy

Schéma připojení



Pohled na piny ze spodní strany

Graph

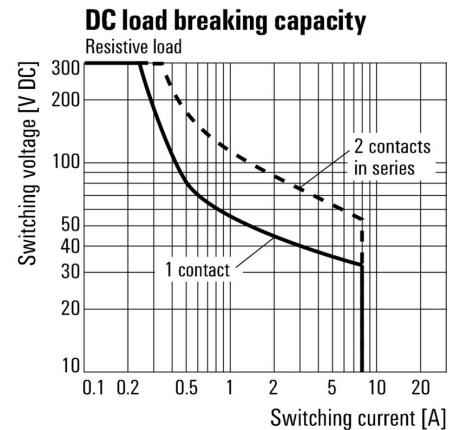

DC mezní zatěžovací křivka Odporová zátěž

Graph

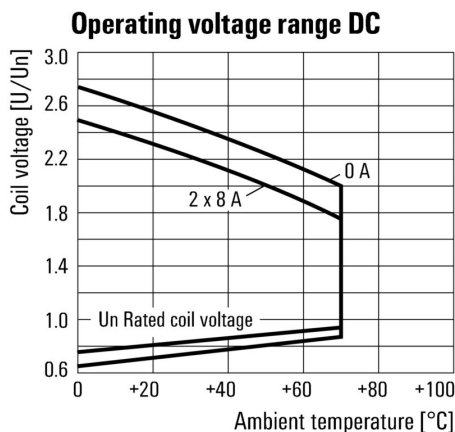

DC rozsah provozního napětí

Graph

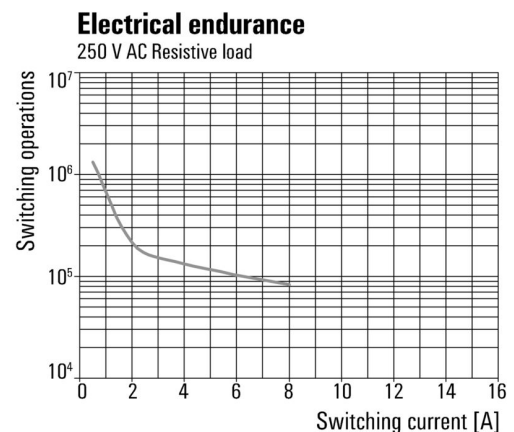

Elektrická životnost 250 V AC odporová zátěž

Dimensional drawing

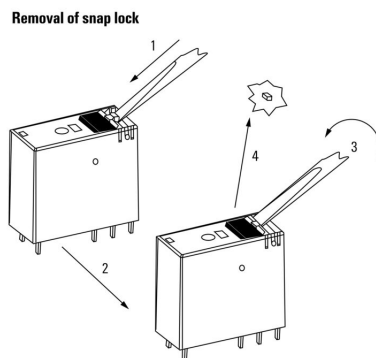

Křivka odlehčení Relé v kombinaci se základnou

Křivka odlehčení

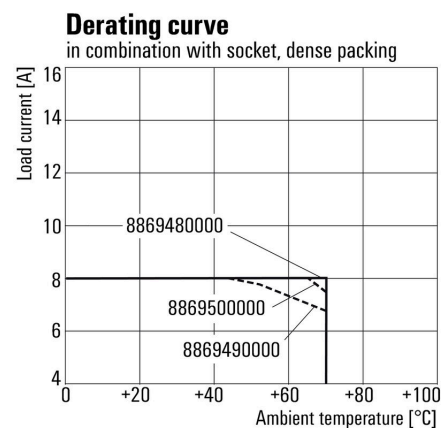

Relay in combination with base

Nákresy

Dimensional drawing

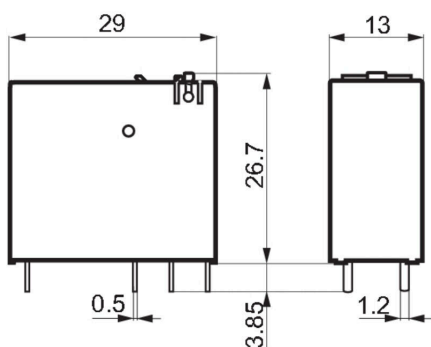

Miscellaneous

| | RCI | | | | |
|------------------------------------------------------------------------------------------------------------------------------------------|-----|--|--|--|----------------------------|
| Type RIDER Control Industrial | | | | | |
| Type of construction 3 16 A pinning 5 mm 4 8 A, pinning 5mm | | | | | |
| Type of contact 1 1 CO without push button 2 2 CO without push button 7 1 CO with push button 8 2 CO with push button | | | | | |
| Contact material 4 AgNi 90/10 | | | | | |
| | | | | | Coil voltage |
| | | | | | 012 12 V DC |
| | | | | | 024 24 V DC |
| | | | | | 048 48 V DC |
| | | | | | 110 110 V DC |
| | | | | | AB2 12 V DC + LED + diode |
| | | | | | AC4 24 V DC + LED + diode |
| | | | | | AE8 48 V DC + LED + diode |
| | | | | | BB0 110 V DC + LED + diode |
| | | | | | 524 24 V AC |
| | | | | | 615 115 V AC |
| | | | | | 730 230 V AC |
| | | | | | R24 24 V AC + LED |
| | | | | | S15 115 V AC + LED |
| | | | | | T30 230 V AC + LED |

Kódy typů

Příslušenství

Zásuvné konektory



Reléové zásuvky pro relé RIDERSERIES RCI

- 1 a 2 CO kontakty
- Šroubové připojení a připojení PUSH IN
- Standardní a nízké

Všeobecné objednací údaje

| | | |
|------------|----------------------------|-----------------------------------------------------------------|
| Typ | SRC-I 2CO | Verze |
| Číslo | 8869490000 | RIDERSERIES RCI, Reléová patice, Počet kontaktů: 2, CO contact, |
| objednávky | | Trvalý proud: 8 A, Šroubové připojení |
| GTIN (EAN) | 4032248614448 | |
| Množství | 10 ST | |
| Typ | SRC-I 2CO N | Verze |
| Číslo | 8869480000 | RIDERSERIES RCI, Reléová patice, Počet kontaktů: 2, CO contact, |
| objednávky | | Trvalý proud: 8 A, Šroubové připojení |
| GTIN (EAN) | 4032248614431 | |
| Množství | 10 ST | |
| Typ | SRC-I 2CO P | Verze |
| Číslo | 8869500000 | RIDERSERIES RCI, Reléová patice, Počet kontaktů: 2, CO contact, |
| objednávky | | Trvalý proud: 8 A, PUSH IN |
| GTIN (EAN) | 4032248614455 | |
| Množství | 10 ST | |

Propojka pro patiči s připojením PUSH IN

Křížové propojení zásuvek v rámci RIDERSERIES RCI.



Všeobecné objednací údaje

| | | |
|------------|----------------------------|-------------------------------------|
| Typ | SRC-I QV P | Verze |
| Číslo | 8870840000 | RIDERSERIES RCI, Spojovací konektor |
| objednávky | | |
| GTIN (EAN) | 4032248631681 | |
| Množství | 10 ST | |

RCI484110

Weidmüller Interface GmbH & Co. KG
Klingenbergstraße 26
D-32758 Detmold
Germany

www.weidmueller.com

Příslušenství

Propojka pro patici se šroubovým připojením

Křížové propojení zásuvek v rámci RIDERSERIES RCI.



Všeobecné objednací údaje

| | | | |
|------------|----------------------------|-------|-------------------------------------|
| Typ | SRC-I QV S | Verze | |
| Číslo | 1132070000 | | RIDERSERIES RCI, Spojovací konektor |
| objednávky | | | |
| GTIN (EAN) | 4032248912087 | | |
| Množství | 10 ST | | |

Úchytné spony



Přichytka pro relé RIDERSERIES RCI

- Kovová a plastová přichytka

Všeobecné objednací údaje

| | | | |
|------------|----------------------------|-------|----------------------------|
| Typ | SRC-I CLIP HP | Verze | |
| Číslo | 8869510000 | | RIDERSERIES RCI, Přichytka |
| objednávky | | | |
| GTIN (EAN) | 4032248614462 | | |
| Množství | 10 ST | | |

Příslušenství

Jednotlivé komponenty



Reléové moduly s nuceně vedenými kontakt
Relé s nuceně vedenými kontakty mají 99% diagnostické pokrytí a vynikající reputaci pro použití v bezpečnostních systémech. Kontakty se do sebe mechanicky uzamknou za účelem zajištění synchronního stavu spínání obou kontaktů. Toto zaručuje, že si v případě chyby signalizační kontakt udrží stejný stav spínání (například, pokud se pracovní kontakt roztaví z důvodu přetížení). Řídicí jednotka (nebo bezpečnostní řídicí jednotka) detekuje kontakt výstrahy a poté porovnává nastavené hodnoty a skutečné hodnoty. Jestliže nastane rozdíl, je možné přijmout opatření pro ochranu zařízení a lidských životů.

- 2 CO kontakty se 6 A, nuceně vedené podle EN 61810-3 typ B
- Vylepšená komponenta v technologii bezpečnosti
- Diagnostické pokrytí 99 %

Všeobecné objednací údaje

| | | | |
|------------|----------------------------|----------------------------|--|
| Typ | SRC-I CLIP HM RCI | Verze | |
| Číslo | 1132090000 | RIDERSERIES RCI, Přichytka | |
| objednávky | | | |
| GTIN (EAN) | 4032248912209 | | |
| Množství | 20 ST | | |

Ochranný modul



Zásuvné ochranné moduly pro reléové zásuvky SERIES RCI / RCM, s volitelnými ochrannými funkcemi.

- Volitelně s nulovou diodou, ochranným varistorem, zátěžovým odporem nebo RC filtrem

Všeobecné objednací údaje

| | | | |
|------------|----------------------------|-------------------------------------------------------------------|--|
| Typ | RIM-I 1 6/230V | Verze | |
| Číslo | 8869580000 | RIDERSERIES, Nulová dioda, Jmenovité řídicí napětí: 6...230 V DC, | |
| objednávky | | Zásuvné připojení Plug-in | |
| GTIN (EAN) | 4032248614523 | | |
| Množství | 10 ST | | |
| Typ | RIM-I 1 R 110/230V | Verze | |
| Číslo | 8870830000 | RIDERSERIES, Zátěž, Jmenovité řídicí napětí: 110...230 V UC, | |
| objednávky | | Zásuvné připojení Plug-in | |
| GTIN (EAN) | 4032248631674 | | |
| Množství | 10 ST | | |

RCI484110

Weidmüller Interface GmbH & Co. KG
 Klingenbergstraße 26
 D-32758 Detmold
 Germany

www.weidmueller.com

Příslušenství

LED / ochranná dioda



Zásuvné ochranné moduly pro reléové zásuvky SERIES RCI / RCM, s volitelnými ochrannými funkcemi.

- Volitelné se zelenou nebo červenou LED
- S nulovou diodou
- Pro DC napájecí napětí

Všeobecné objednací údaje

| | | |
|------------|----------------------------|---------------------------------------------------------------------------------------------------------------|
| Typ | RIM-I 2 110/230VDC | Verze |
| Číslo | 8869690000 | RIDERSERIES, LED modul s ochrannou diodou, Jmenovité řídicí napětí: 110...230 V DC, Zásuvné připojení Plug-in |
| objednávky | | |
| GTIN (EAN) | 4032248614622 | |
| Množství | 10 ST | |
| Typ | RIM-I 2 110/230VDC GN | Verze |
| Číslo | 8869700000 | RIDERSERIES, LED modul s ochrannou diodou, Jmenovité řídicí napětí: 110...230 V DC, Zásuvné připojení Plug-in |
| objednávky | | |
| GTIN (EAN) | 4032248614639 | |
| Množství | 10 ST | |

LED



Zásuvné ochranné moduly pro reléové zásuvky SERIES RCI / RCM, s volitelnými ochrannými funkcemi.

- Volitelné se zelenou nebo červenou LED
- Pro UC napájecí napětí

Všeobecné objednací údaje

| | | |
|------------|----------------------------|--------------------------------------------------------------------------------------------|
| Typ | RIM-I 3 110/230VUC | Verze |
| Číslo | 8869650000 | RIDERSERIES, LED modul, Jmenovité řídicí napětí: 110...230 V UC, Zásuvné připojení Plug-in |
| objednávky | | |
| GTIN (EAN) | 4032248614592 | |
| Množství | 10 ST | |
| Typ | RIM-I 3 110/230VUC GN | Verze |
| Číslo | 8869660000 | RIDERSERIES, LED modul, Jmenovité řídicí napětí: 110...230 V UC, Zásuvné připojení Plug-in |
| objednávky | | |
| GTIN (EAN) | 4032248614721 | |
| Množství | 10 ST | |

Příslušenství

Ochranný varistor



Zásuvné ochranné moduly pro reléové zásuvky SERIES RCI / RCM, s volitelnými ochrannými funkcemi.

- S ochranným varistorem
- Pro UC napájecí napětí

Všeobecné objednací údaje

| | | |
|------------|----------------------------|--------------------------------------------------------------------|
| Typ | RIM-I 4 110VUC VAR | Verze |
| Číslo | 8869730000 | RIDERSERIES, Ochranný varistor, Jmenovité řídicí napětí: 110 V UC, |
| objednávky | | Zásuvné připojení Plug-in |
| GTIN (EAN) | 4032248606351 | |
| Množství | 10 ST | |

ESG 6/15



Zaručená dlouhá životnost: ESG

Štítky v několika barvách a formátech mají silnou lepidlovou vrstvu k zajištění toho nejlepšího spojení s podkladovým materiálem. Díky dvojitému laminovanému polyesteru je základový materiál velmi tenký a zároveň extrémně odolný proti přetržení.

Vaše výhody s MultiMark

- "Různé materiály pro různé požadavky"
- Lze použít s vybavením od různých výrobců
- Značky na zařízení se známým designem

Všeobecné objednací údaje

| | | |
|------------|----------------------------|-------------------------------------------|
| Typ | ESG 6/15 MM WS | Verze |
| Číslo | 2619940000 | ESG, Značky na přístroje, 6 x 15 mm, Bílá |
| objednávky | | |
| GTIN (EAN) | 4050118626148 | |
| Množství | 3000 ST | |

ESG 6/17



Zaručená dlouhá životnost: ESG

Štítky v několika barvách a formátech mají silnou lepidlovou vrstvu k zajištění toho nejlepšího spojení s podkladovým materiálem. Díky dvojitému laminovanému polyesteru je základový materiál velmi tenký a zároveň extrémně odolný proti přetržení.

Vaše výhody s MultiMark

- "Různé materiály pro různé požadavky"
- Lze použít s vybavením od různých výrobců
- Značky na zařízení se známým designem

RCI484110

Weidmüller Interface GmbH & Co. KG
 Klingenbergstraße 26
 D-32758 Detmold
 Germany

www.weidmueller.com

Příslušenství

Všeobecné objednací údaje

| | | |
|------------|----------------------------|-------------------------------------------|
| Typ | ESG 6/17 MM WS | Verze |
| Číslo | 2005100000 | ESG, Značky na přístroje, 6 x 17 mm, Bílá |
| objednávky | | |
| GTIN (EAN) | 4050118390728 | |
| Množství | 3000 ST | |

Prázdné

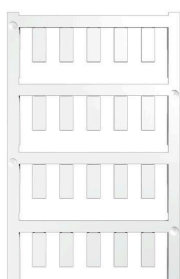

ESG je vyzkoušený štítek ve formátu MultiCard pro řadu rozšířených elektrických zařízení. Výsledkem je vysoce kvalitní kontrastní označení zařízení.

K dispozici jsou různé typy pro zařízení od výrobců, jako jsou Siemens, ABB, Beckhoff atd.

Stručný přehled výhod:

- Štítky pro všestranné využití - samolepicí nebo připevňovací štítky, v závislosti na typu
- Pro sekvenční zařízení, např. ochranné kabelové jističe, dodáváme ESG štítky pro připnutí k liště na značky
- Individuální kvalita laserového tisku podle specifikací

Pro vlastní potisk: Prosíme zašlete nám soubor pro náš software na značení M-Print PRO nebo M-Print PRO Online (bez instalace) s vašimi požadavky na značení.

Všeobecné objednací údaje

| | | |
|------------|----------------------------|---------------------------------------------------------------------|
| Typ | ESG 6/15 SRC-I MC NE WS | Verze |
| Číslo | 2558350000 | ESG, Značky na přístroje x 15 mm, PA 66, Barevný: Bílá, lze zapojit |
| objednávky | | |
| GTIN (EAN) | 4050118569063 | |
| Množství | 200 ST | |

Protikus

Zásuvné konektory



Reléové zásuvky pro relé RIDERSERIES RCI

- 1 a 2 CO kontakty
- Šroubové připojení a připojení PUSH IN
- Standardní a nízké

Všeobecné objednací údaje

| | | |
|------------|----------------------------|-----------------------------------------------------------------|
| Typ | SRC-I 2CO | Verze |
| Číslo | 8869490000 | RIDERSERIES RCI, Reléová patice, Počet kontaktů: 2, CO contact, |
| objednávky | | Trvalý proud: 8 A, Šroubové připojení |
| GTIN (EAN) | 4032248614448 | |
| Množství | 10 ST | |
| Typ | SRC-I 2CO N | Verze |
| Číslo | 8869480000 | RIDERSERIES RCI, Reléová patice, Počet kontaktů: 2, CO contact, |
| objednávky | | Trvalý proud: 8 A, Šroubové připojení |
| GTIN (EAN) | 4032248614431 | |
| Množství | 10 ST | |
| Typ | SRC-I 2CO P | Verze |
| Číslo | 8869500000 | RIDERSERIES RCI, Reléová patice, Počet kontaktů: 2, CO contact, |
| objednávky | | Trvalý proud: 8 A, PUSH IN |
| GTIN (EAN) | 4032248614455 | |
| Množství | 10 ST | |