

Obrázek výrobku**Podobné ilustraci**

Individuální relé pro TERMSERIES

- Elektromechanická relé
- Různé materiály kontaktů

Všeobecné objednací údaje

Verze	TERMSERIES, Relé, Počet kontaktů: 1, CO contact AgNi, Jmenovité řídicí napětí: 12 V DC, Trvalý proud: 6 A, Zásuvné připojení Plug-in, Testovací tlačítko k dispozici: No
Číslo objednávky	4061610000
Typ	RSS113012
GTIN (EAN)	4032248252244
Množství	20 items

Technické údaje

Osvědčení

Schválení



ROHS	Shoda
UL File Number Search	Web UL
Č. osvědčení (cURus)	E223474

Rozměry a hmotnosti

Hloubka	15 mm	Hloubka (v palcích)	0.5906 inch
Výška	28 mm	Výška (v palcích)	1.1024 inch
Šířka	5 mm	Šířka (v palcích)	0.1968 inch
Čistá hmotnost	4.65 g		

Teploty

Skladovací teplota	-40 °C...85 °C	Okolní teplota	-40 °C...85 °C
Provozní teplota		Vlhkost	Rel. vlhkost 5...85 %, bez kondenzace

Shoda produktu s prostředím

Stav souladu se směrnicí RoHS	V souladu bez výjimky
REACH SVHC	Ne SVHC nad 0,1 wt%

Jmenovité údaje UL

Č. osvědčení (cURus)	E223474
----------------------	---------

Řídící strana

Jmenovité řídicí napětí	12 V DC	Jmenovitý proud DC	14 mA
Jmenovité výkonové údaje	170 mW	Odpor cívky	847 Ω ± 10 %
Ukazatel stavu	Ne		

Strana zátěže

Rated switching voltage	250 V AC	Max. četnost spínání při jmenovité zátěži	0.1 Hz
Max. spínací napětí, AC	250 V	Max. spínací napětí, DC	250 V
Špičkový proud	20 A / 20 ms	AC spínací výkon (odporový), max.	1500 VA
DC spínací výkon (odporový), max.	144 W @ 24 V	Odložení zapnutí	<8 ms
Odložení vypnutí	<4 ms	Typ kontaktu	1 CO contact (AgNi)
Mechanická životnost	5x 106 spínací cykly	Min. spínací výkon	1 mA @ 24 V, 10 mA @ 10 V, 100 mA @ 5 V

Obecné údaje

Testovací tlačítko k dispozici	No	Indikátor pozice mechanického přepínače	Ne
Barevný	Bílá	Klasifikace hořlavosti UL 94	V-0

Technické údaje**Koordinace izolace**

Uvolnění a povrchové vzdálenosti, kontrolní strana - strana zátěže	≥ 6 mm	Dielektrická pevnost, kontrolní strana - strana zátěže	4 kVeff / 1 min.
Dielektrická pevnost otevřeného kontaktu	1 kVeff / 1 min	Stupeň krytí	IP67

Další detaily o certifikacích / normách

Č. osvědčení (VDE)	40029391	Č. osvědčení (cURus)	E223474
--------------------	----------	----------------------	---------

Data připojení

Metoda připojení vodiče	Zásuvné připojení Plug-in
-------------------------	---------------------------

Klasifikace

ETIM 8.0	EC001437	ETIM 9.0	EC001437
ETIM 10.0	EC001437	ECLASS 14.0	27-37-16-01
ECLASS 15.0	27-37-16-01		

Nákresy

Schéma připojení



Pohled na piny ze spodní strany

Graph



Elektrická životnost 230 V AC odporová zátěž

Dimensional drawing

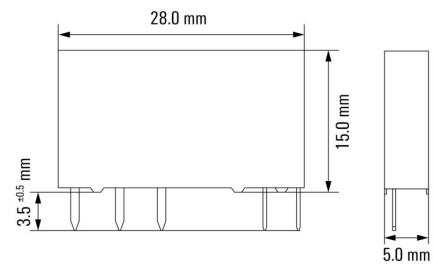

Miscellaneous

Type code electromechanical relay (TERMSERIES)



Kódy typů

Příslušenství

Šroubové připojení

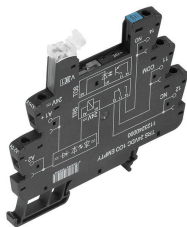

Prázdné zásuvky TERMSERIES, které zahrnují:

- 1 CO kontakt
- Unikátní vícenapěťový vstup od 24 V do 230 V UC
- Vstupní napětí s barevným označením: DC: modrá, UC: bílá
- Díky vysoce kvalitnímu provedení a absenci ostrých hran nehrozí v průběhu instalace žádné riziko poranění
- Přepážky pro optické oddělení a posílení izolace

Všeobecné objednací údaje

Typ	TRS 12VDC 1CO EMPTY	Verze
Číslo	1123230000	TERMSERIES, Reléová patice, Počet kontaktů: 1, CO contact,
objednávky		Jmenovité řídicí napětí: 12 V DC \pm 20 %, Trvalý proud: 10 A, Šroubové
GTIN (EAN)	4032248905416	připojení
Množství	10 ST	

Připojení tažnou pružinou

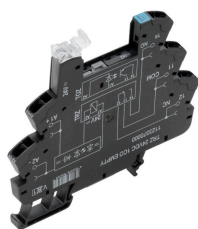

Prázdné zásuvky TERMSERIES, které zahrnují:

- 1 CO kontakt
- Unikátní vícenapěťový vstup od 24 V do 230 V UC
- Vstupní napětí s barevným označením: DC: modrá, UC: bílá
- Díky vysoce kvalitnímu provedení a absenci ostrých hran nehrozí v průběhu instalace žádné riziko poranění
- Přepážky pro optické oddělení a posílení izolace

Všeobecné objednací údaje

Typ	TRZ 12VDC 1CO EMPTY	Verze
Číslo	1123350000	TERMSERIES, Reléová patice, Počet kontaktů: 1, CO contact,
objednávky		Jmenovité řídicí napětí: 12 V DC \pm 20 %, Trvalý proud: 10 A, Připojení
GTIN (EAN)	4032248905478	s kotevní svorkou
Množství	10 ST	

Připojení PUSH IN

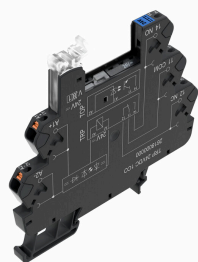

Prázdné zásuvky TERMSERIES, které zahrnují:

- 1 CO kontakt
- Unikátní vícenapěťový vstup od 24 V do 230 V UC
- Vstupní napětí s barevným označením: DC: modrá, UC: bílá
- Díky vysoce kvalitnímu provedení a absenci ostrých hran nehrozí v průběhu instalace žádné riziko poranění
- Přepážky pro optické oddělení a posílení izolace

Příslušenství

Všeobecné objednací údaje

Typ	TRP 12VDC 1CO EMPTY	Verze
Číslo objednávky	2618930000	TERMSERIES, Reléová patice, Počet kontaktů: 1, CO contact, Jmenovité řídicí napětí: 12 V DC \pm 20 %, Trvalý proud: 10 A, PUSH IN
GTIN (EAN)	4050118669909	
Množství	10 ST	

Protikus

Šroubové připojení

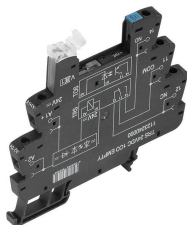

Prázdné zásuvky TERMSERIES, které zahrnují:

- 1 CO kontakt
- Unikátní vícenapěťový vstup od 24 V do 230 V UC
- Vstupní napětí s barevným označením: DC: modrá, UC: bílá
- Díky vysoce kvalitnímu provedení a absenci ostrých hran nehrozí v průběhu instalace žádné riziko poranění
- Přepážky pro optické oddělení a posílení izolace

Všeobecné objednací údaje

Typ	TRS 12VDC 1CO EMPTY	Verze
Číslo	1123230000	TERMSERIES, Reléová patice, Počet kontaktů: 1, CO contact,
objednávky		Jmenovité řídicí napětí: 12 V DC \pm 20 %, Trvalý proud: 10 A, Šroubové
GTIN (EAN)	4032248905416	připojení
Množství	10 ST	

Připojení tažnou pružinou

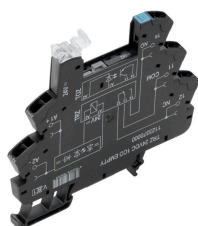

Prázdné zásuvky TERMSERIES, které zahrnují:

- 1 CO kontakt
- Unikátní vícenapěťový vstup od 24 V do 230 V UC
- Vstupní napětí s barevným označením: DC: modrá, UC: bílá
- Díky vysoce kvalitnímu provedení a absenci ostrých hran nehrozí v průběhu instalace žádné riziko poranění
- Přepážky pro optické oddělení a posílení izolace

Všeobecné objednací údaje

Typ	TRZ 12VDC 1CO EMPTY	Verze
Číslo	1123350000	TERMSERIES, Reléová patice, Počet kontaktů: 1, CO contact,
objednávky		Jmenovité řídicí napětí: 12 V DC \pm 20 %, Trvalý proud: 10 A, Připojení
GTIN (EAN)	4032248905478	s kotevní svorkou
Množství	10 ST	

Připojení PUSH IN

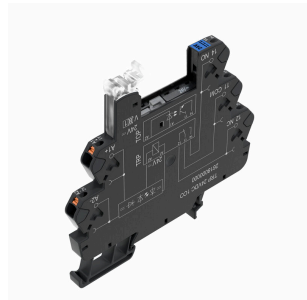

Prázdné zásuvky TERMSERIES, které zahrnují:

- 1 CO kontakt
- Unikátní vícenapěťový vstup od 24 V do 230 V UC
- Vstupní napětí s barevným označením: DC: modrá, UC: bílá
- Díky vysoce kvalitnímu provedení a absenci ostrých hran nehrozí v průběhu instalace žádné riziko poranění
- Přepážky pro optické oddělení a posílení izolace

Protikus

Všeobecné objednávací údaje

Typ	TRP 12VDC 1CO EMPTY	Verze	
Číslo objednávky	2618930000	TERMSERIES, Reléová patice, Počet kontaktů: 1, CO contact,	
GTIN (EAN)	4050118669909	Jmenovité řídicí napětí: 12 V DC \pm 20 %, Trvalý proud: 10 A, PUSH IN	
Množství	10 ST		