

HDC MHP 1 76 MP

Weidmüller Interface GmbH & Co. KG
Klingenbergstraße 26
D-32758 Detmold
Germany

www.weidmueller.com

Obrázek výrobku**Flexibilní**

Čtyři velikosti modulu umožňují individuální řešení a tím šetří velké množství prostoru. Menší rozteč také znamená optimalizovaný design.

Všeobecné objednací údaje

Verze	Modul, 1000 V, 76 A, Počet pólů: 1, PUSH IN, Zástrčný, Požadovaný počet míst na zásuvná připojení: 1
Číslo objednávky	3193690000
Typ	HDC MHP 1 76 MP
GTIN (EAN)	4099987981057
Množství	1 items

Technické údaje

Osvědčení

ROHS	Shoda
------	-------

Rozměry a hmotnosti

Hloubka	34 mm	Hloubka (v palcích)	1.3386 inch
Výška	54.5 mm	Výška (v palcích)	2.1457 inch
Šířka	34 mm	Šířka (v palcích)	1.3386 inch
Délka	54.5 mm	Délka (v palcích)	2.1457 inch
Čistá hmotnost	19 g		

Teploty

Mezní teplota	-40 °C ... 125 °C
---------------	-------------------

Shoda produktu s prostředím

Stav souladu se směrnicí RoHS	V souladu bez výjimky
REACH SVHC	Ne SVHC nad 0,1 wt%

Obecné údaje

Počet pólů	1	Klasifikace hořlavosti UL 94	V-0
Odpor izolace	10 ¹² Ω	Cykly zapojování	≥ 500
Typ	Zástrčný	Kategorie rázového napětí	III
Závažnost znečištění	3	Základní materiál	Polykarbonát, vyztužený skelnými vlákny
Řada	ModuPlug	Jmenovité napětí (DIN EN 61984)	1000 V
Jmenovité rázové napětí (DIN EN 61984)	8 kV	Jmenovitý proud (DIN EN 61984)	76 A
Požadovaný počet míst na zásuvná připojení	1		

PE připojení, údaje

Typ připojení PE	Zásuvné PUSH IN připojení
------------------	---------------------------

Verze

Průřez propojení AWG, max.	AWG 14	Délka odizolování, jmenovité připojení	20 mm
Typ připojení	PUSH IN	Průřez propojení AWG, min.	AWG 6
Průřez vodiče, max.	16 mm ²	Průřez vodiče, min.	2.5 mm ²

Silový kontakt

Utahovací moment, max. podle průřezu vodiče	Průřez vodiče, min.	2.5 mm ²
	Průřez vodiče, max.	16 mm ²
Délka odizolování podle průměru kabelu	Průměr kabelu, min.	9.5 mm
	Průměr kabelu, max.	9.5 mm
	Průměr kabelu, min.	9.5 mm
	Průměr kabelu, max.	9.5 mm
	Délka odizolování	20.00 mm

Technické údaje

Klasifikace

ETIM 8.0	EC000438	ETIM 9.0	EC000438
ETIM 10.0	EC000438	ECLASS 14.0	27-44-02-17
ECLASS 15.0	27-44-02-17		

Nákresy

Výkres

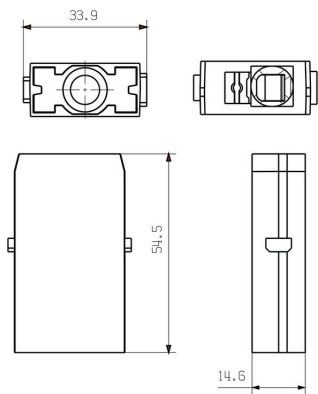

Křivka odlehčení

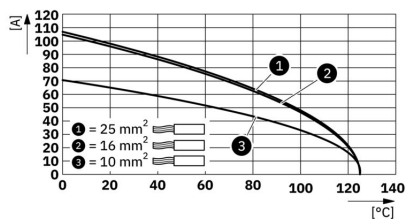

Křivka odlehčení

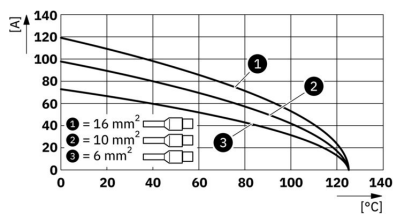

HDC MHP 1 76 MP

Weidmüller Interface GmbH & Co. KG
 Klingenbergstraße 26
 D-32758 Detmold
 Germany

www.weidmueller.com

Příslušenství

Standardně

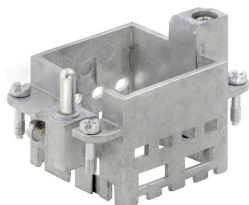

Jednoduché
 Inovativní posuvný rám má dvě definované pozice s aretací pro otevírání a zavírání. Umožňuje to snadnou montáž modulu bez potřeby nářadí.

Všeobecné objednací údaje

Typ	HDC MF 6B AB	Verze
Číslo	1428920000	Rám
objednávky		
GTIN (EAN)	4050118233414	
Množství	1 ST	
Typ	HDC MF 6B BA	Verze
Číslo	1428940000	Rám
objednávky		
GTIN (EAN)	4050118233353	
Množství	1 ST	
Typ	HDC MF 10B AC	Verze
Číslo	1428960000	Rám
objednávky		
GTIN (EAN)	4050118233223	
Množství	1 ST	
Typ	HDC MF 10B CA	Verze
Číslo	1428980000	Rám
objednávky		
GTIN (EAN)	4050118233278	
Množství	1 ST	
Typ	HDC MF 16B AD	Verze
Číslo	1429010000	Rám
objednávky		
GTIN (EAN)	4050118233315	
Množství	1 ST	
Typ	HDC MF 16B DA	Verze
Číslo	1429030000	Rám
objednávky		
GTIN (EAN)	4050118233407	
Množství	1 ST	
Typ	HDC MF 24B AF	Verze
Číslo	1429050000	Rám
objednávky		
GTIN (EAN)	4050118233285	
Množství	1 ST	
Typ	HDC MF 24B FA	Verze
Číslo	1429070000	Rám
objednávky		
GTIN (EAN)	4050118233520	
Množství	1 ST	

HDC MHP 1 76 MP

Weidmüller Interface GmbH & Co. KG
 Klingenbergstraße 26
 D-32758 Detmold
 Germany

www.weidmueller.com

Příslušenství

S dlouhým vodícím kolíkem

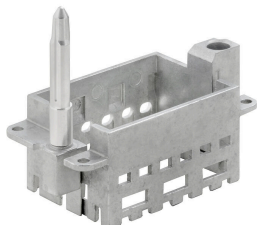

Jednoduché
 Inovativní posuvný rám má dvě definované pozice s aretací pro otevírání a zavírání. Umožňuje to snadnou montáž modulu bez potřeby nářadí.

Všeobecné objednací údaje

Typ	HDC MFGL 10B AC	Verze
Číslo	2736990000	Rám
objednávky		
GTIN (EAN)	4050118823042	
Množství	1 ST	
Typ	HDC MFGL 6B AB	Verze
Číslo	2736970000	Rám
objednávky		
GTIN (EAN)	4050118823035	
Množství	1 ST	
Typ	HDC MFGL 24B FA	Verze
Číslo	2737040000	Rám
objednávky		
GTIN (EAN)	4050118823097	
Množství	1 ST	

S krátkým vodícím kolíkem

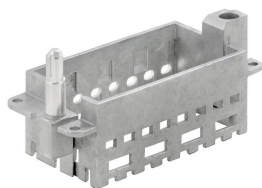

Jednoduché
 Inovativní posuvný rám má dvě definované pozice s aretací pro otevírání a zavírání. Umožňuje to snadnou montáž modulu bez potřeby nářadí.

Všeobecné objednací údaje

Typ	HDC MFGS 16B DA	Verze
Číslo	2736940000	Rám
objednávky		
GTIN (EAN)	4050118823004	
Množství	1 ST	
Typ	HDC MFGS 24B AF	Verze
Číslo	2736950000	Rám
objednávky		
GTIN (EAN)	4050118823011	
Množství	1 ST	

HDC MHP 1 76 MP

Weidmüller Interface GmbH & Co. KG
Klingenbergstraße 26
D-32758 Detmold
Germany

www.weidmueller.com

Příslušenství

S dlouhým vodícím kolíkem

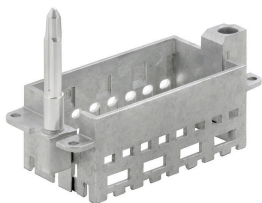

Jednoduché
Inovativní posuvný rám má dvě definované pozice s aretací pro otevírání a zavírání. Umožňuje to snadnou montáž modulu bez potřeby nářadí.

Všeobecné objednací údaje

Typ	HDC MFGL 16B DA
Číslo objednávky	2737020000
GTIN (EAN)	4050118823073
Množství	1 ST

Verze
Rám

S krátkým vodícím kolíkem

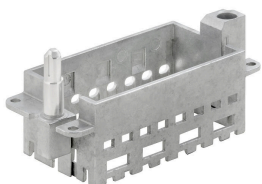

Jednoduché
Inovativní posuvný rám má dvě definované pozice s aretací pro otevírání a zavírání. Umožňuje to snadnou montáž modulu bez potřeby nářadí.

Všeobecné objednací údaje

Typ	HDC MFGS 16B AD
Číslo objednávky	2736930000
GTIN (EAN)	4050118822298
Množství	1 ST

Verze
Rám

S dlouhým vodícím kolíkem

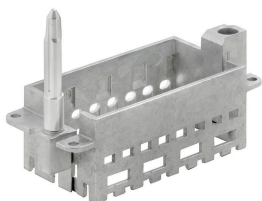

Jednoduché
Inovativní posuvný rám má dvě definované pozice s aretací pro otevírání a zavírání. Umožňuje to snadnou montáž modulu bez potřeby nářadí.

HDC MHP 1 76 MP

Weidmüller Interface GmbH & Co. KG
 Klingenbergstraße 26
 D-32758 Detmold
 Germany

www.weidmueller.com

Příslušenství

Všeobecné objednací údaje

Typ	HDC MFGL 24B AF	Verze
Číslo	2737030000	Rám
objednávky		
GTIN (EAN)	4050118823080	
Množství	1 ST	
Typ	HDC MFGL 10B CA	Verze
Číslo	2737000000	Rám
objednávky		
GTIN (EAN)	4050118823059	
Množství	1 ST	

S krátkým vodícím kolíkem

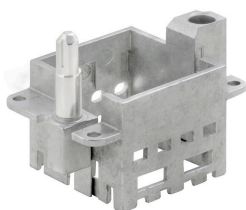

Jednoduché
 Inovativní posuvný rám má dvě definované pozice s aretací pro otevírání a zavírání. Umožňuje to snadnou montáž modulu bez potřeby nářadí.

Všeobecné objednací údaje

Typ	HDC MFGS 6B BA	Verze
Číslo	2736900000	Rám
objednávky		
GTIN (EAN)	4050118822267	
Množství	1 ST	
Typ	HDC MFGS 10B CA	Verze
Číslo	2736920000	Rám
objednávky		
GTIN (EAN)	4050118822281	
Množství	1 ST	

S dlouhým vodícím kolíkem

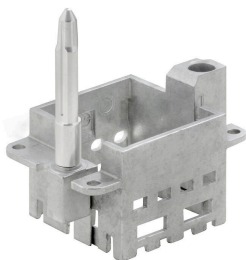

Jednoduché
 Inovativní posuvný rám má dvě definované pozice s aretací pro otevírání a zavírání. Umožňuje to snadnou montáž modulu bez potřeby nářadí.

Příslušenství

Všeobecné objednací údaje

Typ	HDC MFGL 6B BA	Verze	
Číslo objednávky	2736980000	Rám	
GTIN (EAN)	4050118822908		
Množství	1 ST		