



Reléové zásuvky pro relé CUBESERIES CRM

- Verze 4 výstupů CO pro 2 relé CO a 4 relé CO
- Šroubové připojení a připojení PUSH IN
- Zásuvky PUSH IN s širokým tlakem pro šroubováky do velikosti čepele 1,0 x 5,5 mm.
- Různé možnosti propojení
- Odpovídající příslušenství, jako jsou propojení, přidržovací spona a LED moduly

### Všeobecné objednací údaje

Verze	CUBESERIES, Reléová patice, Počet kontaktů: 4, CO contact, Trvalý proud: 8 A, PUSH IN
Číslo objednávky	<a href="#">3053140000</a>
Typ	CSM P 4CO
GTIN (EAN)	4099987022965
Množství	10 items

## CSM P 4CO

Weidmüller Interface GmbH &amp; Co. KG

Klingenbergstraße 26

D-32758 Detmold

Germany

www.weidmueller.com

## Technické údaje

## Osvědčení

Schválení



ROHS	Shoda
UL File Number Search	<a href="#">Web UL</a>
Č. osvědčení (cURus)	E223759

## Rozměry a hmotnosti

Hloubka	45.9 mm	Hloubka (v palcích)	1.8071 inch
Výška	97 mm	Výška (v palcích)	3.8189 inch
Šířka	31 mm	Šířka (v palcích)	1.2205 inch
Čistá hmotnost	75 g		

## Teploty

Skladovací teplota	Okolní teplota	-40 °C...70 °C
Provozní teplota	Vlhkost	Rel. vlhkost 40 °C / 93 %, bez kondenzace

## Shoda produktu s prostředím

Stav souladu se směrnicí RoHS	V souladu bez výjimky
REACH SVHC	Ne SVHC nad 0,1 wt%

## Jmenovité údaje UL

Č. osvědčení (cURus)	E223759
----------------------	---------

## Řídící strana

Ukazatel stavu	Ne
----------------	----

## Strana zátěže

Rated switching voltage	250 V AC	Trvalý proud	12 A @ 2 CO; 8 A @ 4 CO
Max. spínací napětí, AC	300 V	Typ kontaktu	4 CO contact

## Obecné údaje

Provozní nadmořská výška	≤ 2000 m, nad hladinou moře
--------------------------	-----------------------------

Nosná lišta	TS 35
-------------	-------

Barevný	černá
---------	-------

Klasifikace hořlavosti UL 94	V-0
------------------------------	-----

Komponent s klasifikací hořlavosti UL 94	Komponent	Objímka
	Klasifikace hořlavosti UL 94	V-0
	Komponent	Kryt
	Klasifikace hořlavosti UL 94	V-0

## Koordinace izolace

Jmenovité napětí	300 V	Závažnost znečištění	2
Kategorie rázového napětí	II	Skupina izolačního materiálu	IIIa

## CSM P 4CO

**Weidmüller Interface GmbH & Co. KG**

Klingenbergstraße 26

D-32758 Detmold

Germany

www.weidmueller.com

## Technické údaje

Dielektrická pevnost, kontrolní strana - strana zátěže	4 kVeff / 1 min.	Dielektrická pevnost sousedních kontaktů	3 kVeff / 1 min.
Dielektrická pevnost k montážní liště	3 kVeff / 1 min.	Impulse withstand voltage	3 kV
Stupeň krytí	IP20		

### Další detaily o certifikacích / normách

Č. osvědčení (CSA)	607178-80219312	Č. osvědčení (cURus)	E223759
--------------------	-----------------	----------------------	---------

### Data připojení

Metoda připojení vodiče	PUSH IN	Délka odizolování, jmenovité připojení	8 mm
Rozsah sevření, jmenovité připojení	1.5 mm <sup>2</sup>	Upínací rozsah, min.	0.5 mm <sup>2</sup>
Upínací rozsah, max.	1.5 mm <sup>2</sup>	Průřez vodiče, pevný, min.	0.5 mm <sup>2</sup>
Průřez vodiče, pevným, min. (AWG)	AWG 20	Průřez vodiče, pevným, max. (AWG)	AWG 16
Průřez připojení vodičů, jemně stáčené, max.	1.5 mm <sup>2</sup>	Průřez připojení vodičů, jemně stáčené, min. (AWG)	AWG 24
Průřez připojení vodičů, jemně stáčené, max. (AWG)	AWG 16	Průřez připojení vodiče, jemně splétaný s koncovkami DIN 46228/4, max.	1 mm <sup>2</sup>
Dvojdutinka, max.	1.5 mm <sup>2</sup>	Velikost nože	0,6 x 3,5 mm

### Klasifikace

ETIM 8.0	EC001456	ETIM 9.0	EC001456
ETIM 10.0	EC001456	ECLASS 14.0	27-37-16-03
ECLASS 15.0	27-37-16-03		

## Nákresy

### Schéma připojení

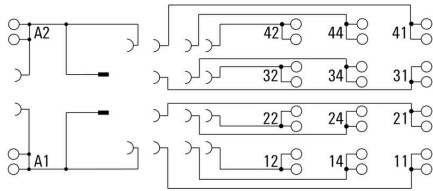

### Dimensional drawing

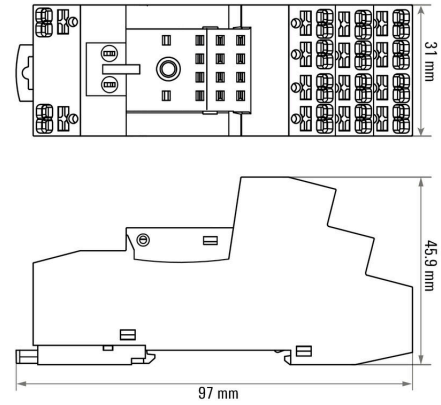

### Dimensional drawing

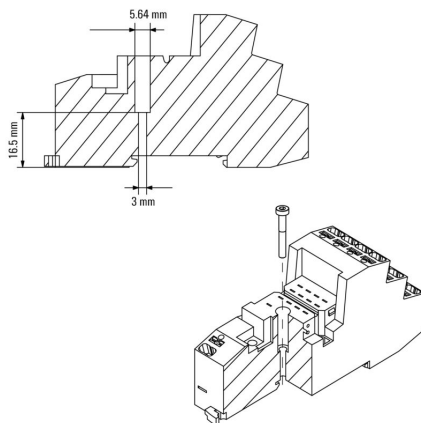

### Miscellaneous

#### Insert flexible and solid cables

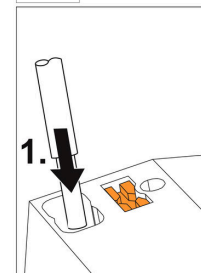

Solid wires can be inserted without opening the terminal.

### Miscellaneous

**Miscellaneous**

**Type code CUBESERIES socket versions**

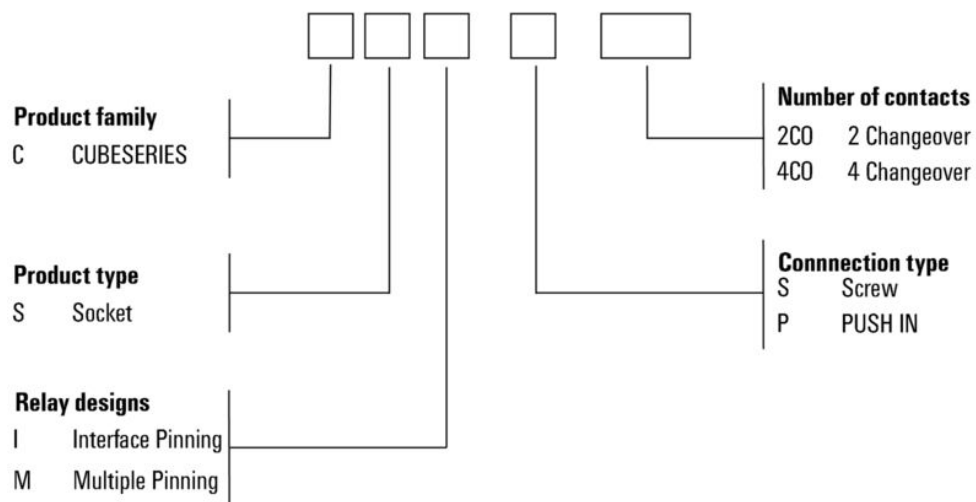

## CSM P 4CO

**Weidmüller Interface GmbH & Co. KG**  
 Klingenbergstraße 26  
 D-32758 Detmold  
 Germany

www.weidmueller.com

## Příslušenství

### Propojky



#### Všeobecné objednací údaje

Typ	CXX JMP 2P BL	Verze
Číslo	<a href="#">3053260000</a>	CUBESERIES, Propojovací připojení
objednávky		
GTIN (EAN)	4099987023085	
Množství	30 ST	
Typ	CXX JMP 2P RD	Verze
Číslo	<a href="#">3053250000</a>	CUBESERIES, Propojovací připojení
objednávky		
GTIN (EAN)	4099987023078	
Množství	30 ST	

### LED



#### Všeobecné objednací údaje

Typ	CXX L 6 1G	Verze
Číslo	<a href="#">3053420000</a>	CUBESERIES, LED modul, Jmenovité řídicí napětí: 6...24 V UC, Zásuvné připojení Plug-in
objednávky		
GTIN (EAN)	4099987023207	
Množství	20 ST	
Typ	CXX L 6 1R	Verze
Číslo	<a href="#">3053410000</a>	CUBESERIES, LED modul, Jmenovité řídicí napětí: 6...24 V UC, Zásuvné připojení Plug-in
objednávky		
GTIN (EAN)	4099987023191	
Množství	20 ST	
Typ	CXX L 6 2G	Verze
Číslo	<a href="#">3053440000</a>	CUBESERIES, LED modul, Jmenovité řídicí napětí: 24...60 V UC, Zásuvné připojení Plug-in
objednávky		
GTIN (EAN)	4099987023221	
Množství	20 ST	

## CSM P 4C0

**Weidmüller Interface GmbH & Co. KG**  
Klingenbergstraße 26  
D-32758 Detmold  
Germany

www.weidmueller.com

## Příslušenství

Typ	CXX L 62R	Verze
Číslo	<a href="#">3053430000</a>	CUBESERIES, LED modul, Jmenovité řídicí napětí: 24...60 V UC,
objednávky		Zásuvné připojení Plug-in
GTIN (EAN)	4099987023214	
Množství	20 ST	
Typ	CXX L 63G	Verze
Číslo	<a href="#">3053460000</a>	CUBESERIES, LED modul, Jmenovité řídicí napětí: 110...230 V UC,
objednávky		Zásuvné připojení Plug-in
GTIN (EAN)	4099987023245	
Množství	20 ST	
Typ	CXX L 63R	Verze
Číslo	<a href="#">3053450000</a>	CUBESERIES, LED modul, Jmenovité řídicí napětí: 110...230 V UC,
objednávky		Zásuvné připojení Plug-in
GTIN (EAN)	4099987023238	
Množství	20 ST	

## LED a nulová dioda

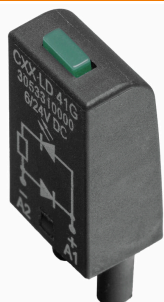

## Všeobecné objednací údaje

Typ	CXX LD 41G	Verze
Číslo	<a href="#">3053310000</a>	CUBESERIES, LED modul s ochrannou diodou, Jmenovité řídicí napětí:
objednávky		6...24 V DC, Zásuvné připojení Plug-in
GTIN (EAN)	4099987023115	
Množství	20 ST	
Typ	CXX LD 41R	Verze
Číslo	<a href="#">3053290000</a>	CUBESERIES, LED modul s ochrannou diodou, Jmenovité řídicí napětí:
objednávky		6...24 V DC, Zásuvné připojení Plug-in
GTIN (EAN)	4099987023108	
Množství	20 ST	
Typ	CXX LD 42G	Verze
Číslo	<a href="#">3053340000</a>	CUBESERIES, LED modul s ochrannou diodou, Jmenovité řídicí napětí:
objednávky		24...60 V DC, Zásuvné připojení Plug-in
GTIN (EAN)	4099987023139	
Množství	20 ST	
Typ	CXX LD 42R	Verze
Číslo	<a href="#">3053320000</a>	CUBESERIES, LED modul s ochrannou diodou, Jmenovité řídicí napětí:
objednávky		24...60 V DC, Zásuvné připojení Plug-in
GTIN (EAN)	4099987023122	
Množství	20 ST	
Typ	CXX LD 43G	Verze
Číslo	<a href="#">3053360000</a>	CUBESERIES, LED modul s ochrannou diodou, Jmenovité řídicí napětí:
objednávky		110...230 V DC, Zásuvné připojení Plug-in
GTIN (EAN)	4099987023153	
Množství	20 ST	

## CSM P 4C0

**Weidmüller Interface GmbH & Co. KG**  
Klingenbergstraße 26  
D-32758 Detmold  
Germany

www.weidmueller.com

## Příslušenství

Typ	CXX LD 43R	Verze
Číslo	<a href="#">3053350000</a>	CUBESERIES, LED modul s ochrannou diodou, Jmenovité řídicí napětí:
objednávky		110...230 V DC, Zásuvné připojení Plug-in
GTIN (EAN)	4099987023146	
Množství	20 ST	

## Bezpečnostní moduly



### Všeobecné objednávací údaje

Typ	CXX D 21N	Verze
Číslo	<a href="#">3053270000</a>	CUBESERIES, Nulová dioda, Jmenovité řídicí napětí: 6...230 V DC,
objednávky		Zásuvné připojení Plug-in
GTIN (EAN)	4099987023092	
Množství	20 ST	
Typ	CXX RC 51	Verze
Číslo	<a href="#">3053370000</a>	CUBESERIES, RC prvek, Jmenovité řídicí napětí: 6...24 V UC, Zásuvné
objednávky		připojení Plug-in
GTIN (EAN)	4099987023160	
Množství	20 ST	
Typ	CXX RC 52	Verze
Číslo	<a href="#">3053390000</a>	CUBESERIES, RC prvek, Jmenovité řídicí napětí: 24...60 V UC,
objednávky		Zásuvné připojení Plug-in
GTIN (EAN)	4099987023177	
Množství	20 ST	
Typ	CXX RC 53	Verze
Číslo	<a href="#">3053400000</a>	CUBESERIES, RC prvek, Jmenovité řídicí napětí: 110...230 V AC,
objednávky		Zásuvné připojení Plug-in
GTIN (EAN)	4099987023184	
Množství	20 ST	
Typ	CXX V 71	Verze
Číslo	<a href="#">3053470000</a>	CUBESERIES, Ochranný varistor, Jmenovité řídicí napětí: 6...24 V AC,
objednávky		Zásuvné připojení Plug-in
GTIN (EAN)	4099987023252	
Množství	20 ST	
Typ	CXX V 72	Verze
Číslo	<a href="#">3053480000</a>	CUBESERIES, Ochranný varistor, Jmenovité řídicí napětí: 110...130 V
objednávky		AC, Zásuvné připojení Plug-in
GTIN (EAN)	4099987023269	
Množství	20 ST	

## CSM P 4C0

**Weidmüller Interface GmbH & Co. KG**  
 Klingenbergstraße 26  
 D-32758 Detmold  
 Germany

www.weidmueller.com

## Příslušenství

Typ	CXX V 73	Verze
Číslo	<a href="#">3053490000</a>	CUBESERIES, Ochranný varistor, Jmenovité řídicí napětí: 220...240 V
objednávky		AC, Zásuvné připojení Plug-in
GTIN (EAN)	4099987023276	
Množství	20 ST	

## Propojky



### Všeobecné objednávací údaje

Typ	CXM CCP 2P BL	Verze
Číslo	<a href="#">3053230000</a>	CUBESERIES, Propojovací připojení
objednávky		
GTIN (EAN)	4099987023054	
Množství	20 ST	
Typ	CXM CCP 2P RD	Verze
Číslo	<a href="#">3053220000</a>	CUBESERIES, Propojovací připojení
objednávky		
GTIN (EAN)	4099987023047	
Množství	20 ST	
Typ	CXM CCP 8P BL	Verze
Číslo	<a href="#">3053210000</a>	CUBESERIES, Propojovací připojení
objednávky		
GTIN (EAN)	4099987023030	
Množství	10 ST	
Typ	CXM CCP 8P RD	Verze
Číslo	<a href="#">3053200000</a>	CUBESERIES, Propojovací připojení
objednávky		
GTIN (EAN)	4099987023023	
Množství	10 ST	

## Úchytné spony



Přídržné svorky pro relé CUBESERIES CRI.

Plastová příchytná spona:

- S funkcí vysouvání relé
- Označování otvorů pro značkovače MultiFit
- Vhodné na relé s testovacím tlačítkem i bez něj

Kovová příchytná spona:

- Pro pevné uchycení relé v zásuvce

## CSM P 4CO

**Weidmüller Interface GmbH & Co. KG**  
Klingenbergstraße 26  
D-32758 Detmold  
Germany

www.weidmueller.com

## Příslušenství

### Všeobecné objednací údaje

Typ	CXM CLIP M	Verze
Číslo	<a href="#">3053190000</a>	CUBESERIES, Přichytka
objednávky		
GTIN (EAN)	4099987023016	
Množství	25 ST	
Typ	CXM CLIP P	Verze
Číslo	<a href="#">3053240000</a>	CUBESERIES, Přichytka
objednávky		
GTIN (EAN)	4099987023061	
Množství	10 ST	

### Příslušenství

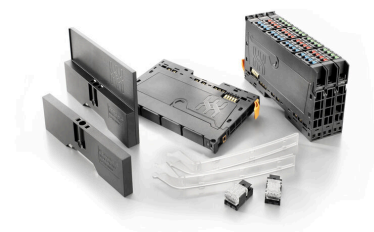

Systémové příslušenství  
Objevte širokou nabídku příslušenství pro váš systém u-remote - ideální doplněk pro ještě efektivnější a flexibilnější aplikace.

### Všeobecné objednací údaje

Typ	UR20-EBK-ACC	Verze
Číslo	<a href="#">1346610000</a>	End bracket, ,
objednávky		
GTIN (EAN)	4050118151596	
Množství	5 ST	

### ESG-FO 8/20

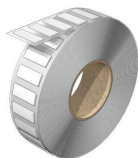

Zaručená dlouhá životnost: ESG  
Štítky v několika barvách a formátech mají silnou lepidlovou vrstvu k zajištění toho nejlepšího spojení s podkladovým materiálem. Díky dvojitému laminovanému polyesteru je základový materiál velmi tenký a zároveň extrémně odolný proti přetržení.

Vaše výhody s MultiMark

- "Různé materiály pro různé požadavky"
- Lze použít s vybavením od různých výrobců
- Značky na zařízení se známým designem

### Všeobecné objednací údaje

Typ	ESG-FO 8/20 MM WS	Verze
Číslo	<a href="#">2620950000</a>	ESG, Značky na přístroje, 8 x 20 mm, Bílá
objednávky		
GTIN (EAN)	4050118626032	
Množství	1000 ST	