



### Reléové zásuvky pro CUBESERIES CRI

- Verze 2 výstupů CO pro 1 relé CO a 2 relé CO
- Šroubové připojení a připojení PUSH IN
- Zásuvky PUSH IN s širokým tlakem pro šroubováky do velikosti čepele 1,0 x 5,5 mm.
- Různé možnosti propojení
- Odpovídající příslušenství, jako jsou propojení, přidržovací spona a LED moduly

### Všeobecné objednací údaje

Verze	CUBESERIES, Reléová patice, Počet kontaktů: 2, CO contact, Trvalý proud: 8 A, PUSH IN
Číslo objednávky	<a href="#">3052570000</a>
Typ	CSI P 2CO
GTIN (EAN)	4099987022408
Množství	20 items

## Technické údaje

### Osvědčení

Schválení



ROHS	Shoda
UL File Number Search	<a href="#">Web UL</a>
Č. osvědčení (cURus)	E223759

### Rozměry a hmotnosti

Hloubka	45.9 mm	Hloubka (v palcích)	1.8071 inch
Výška	97 mm	Výška (v palcích)	3.8189 inch
Šířka	15.9 mm	Šířka (v palcích)	0.626 inch
Čistá hmotnost	43 g		

### Teploty

Skladovací teplota	Okolní teplota	-40 °C...70 °C
Provozní teplota	Vlhkost	Rel. vlhkost 40 °C / 93 %, bez kondenzace

### Shoda produktu s prostředím

Stav souladu se směrnicí RoHS	V souladu bez výjimky
REACH SVHC	Ne SVHC nad 0,1 wt%

### Jmenovité údaje UL

Č. osvědčení (cURus)	E223759
----------------------	---------

### Řídící strana

Ukazatel stavu	Ne
----------------	----

### Strana zátěže

Rated switching voltage	250 V AC	Trvalý proud	8 A @ 2CO; 12 A @ 1CO without bridged output wire connections; 16 A @ 1CO with bridged output wire connections
Max. spínací napětí, AC	300 V	Typ kontaktu	2 CO contact

### Obecné údaje

Provozní nadmořská výška	≤ 2000 m, nad hladinou moře		
Nosná lišta	TS 35		
Barevný	černá		
Klasifikace hořlavosti UL 94	V-0		
Komponent s klasifikací hořlavosti UL 94	Komponent	Objímka	
	Klasifikace hořlavosti UL 94	V-0	

## Technické údaje

### Koordinace izolace

Jmenovité napětí	300 V	Závažnost znečištění	2
Kategorie rázového napětí	II	Skupina izolačního materiálu	IIIa
Dielektrická pevnost, kontrolní strana - strana zátěže	5 kVeff / 1 min	Dielektrická pevnost sousedních kontaktů	3 kVeff / 1 min.
Dielektrická pevnost k montážní liště	4 kVeff / 1 min.	Impulse withstand voltage	4 kV
Stupeň krytí	IP20		

### Další detaily o certifikacích / normách

Č. osvědčení (CSA)	607178-80219312	Č. osvědčení (cURus)	E223759
--------------------	-----------------	----------------------	---------

### Data připojení

Metoda připojení vodiče	PUSH IN	Délka odizolování, jmenovité připojení	8 mm
Rozsah sevření, jmenovité připojení	1.5 mm <sup>2</sup>	Upínací rozsah, min.	0.5 mm <sup>2</sup>
Upínací rozsah, max.	1.5 mm <sup>2</sup>	Průřez vodiče, pevný, min.	0.5 mm <sup>2</sup>
Průřez vodiče, pevný, max.	1.5 mm <sup>2</sup>	Průřez vodiče, pevným, min. (AWG)	AWG 20
Průřez vodiče, pevným, max. (AWG)	AWG 16	Průřez připojení vodičů, jemně stáčené, max.	1.5 mm <sup>2</sup>
Průřez připojení vodičů, jemně stáčené, min. (AWG)	AWG 24	Průřez připojení vodičů, jemně stáčené, max. (AWG)	AWG 16
Průřez připojení vodiče, jemně splétaný s koncovkami DIN 46228/4, max.	1 mm <sup>2</sup>	Průřez vodiče, pružný, AEH (DIN 46228-1), max.	1.5 mm <sup>2</sup>
Velikost nože	0,6 x 3,5 mm		

### Klasifikace

ETIM 8.0	EC001456	ETIM 9.0	EC001456
ETIM 10.0	EC001456	ECLASS 14.0	27-37-16-03
ECLASS 15.0	27-37-16-03		

## Nákresy

### Schéma připojení

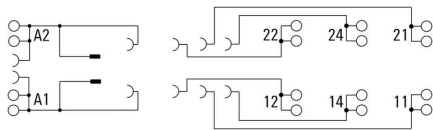

### Dimensional drawing

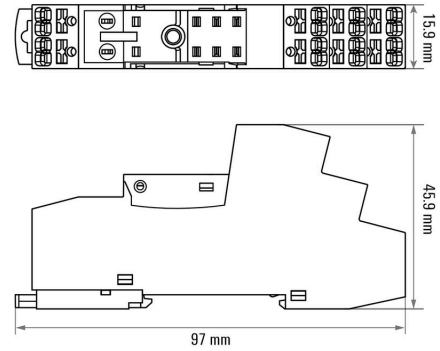

### Dimensional drawing

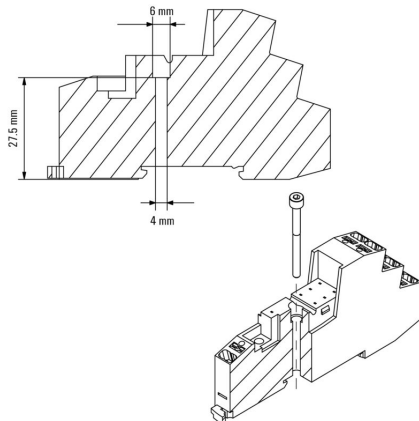

### Miscellaneous

#### Insert flexible and solid cables

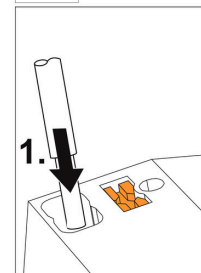

Solid wires can be inserted without opening the terminal.

### Miscellaneous

**Miscellaneous**

**Type code CUBESERIES socket versions**

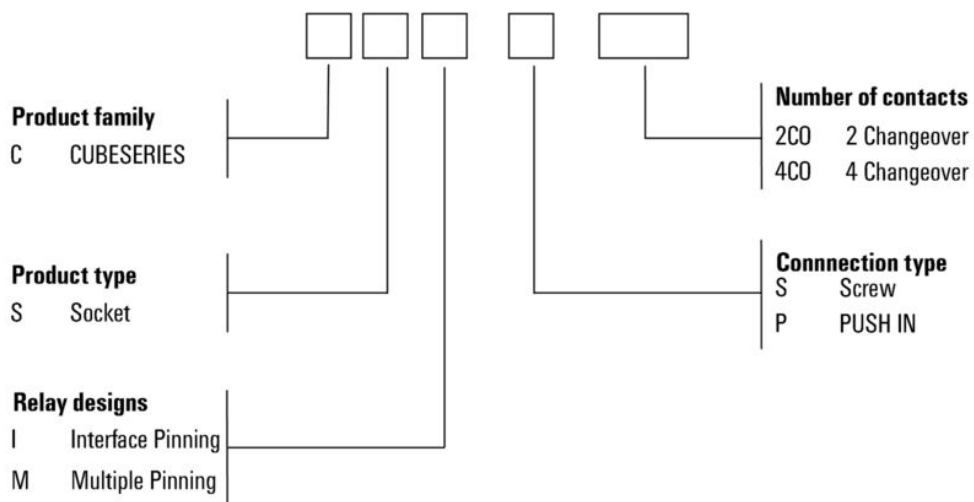

## Příslušenství

### Propojky



Křížové propojení zásuvek v rámci D-SERIES CRI.

- Verze s červeným a modrým plastem pro kódování potenciálu

Verze pro zásuvky PUSH IN:

- Propojení 8 pinů pro A1 a A2 cívky
- Dvoupólová propojka pro připojení k sousedním zásuvkám
- Dvoupólová propojka pro připojení výstupních kanálů v rámci jedné zásuvky

Verze pro šroubovací zásuvky:

- Křížové propojení s 8 piny pro zapojení do sousedních zásuvek

### Všeobecné objednací údaje

Typ	CXI CCP 2P BL	Verze
Číslo	<a href="#">3052660000</a>	CUBESERIES, Propojovací připojení
objednávky		
GTIN (EAN)	4099987022484	
Množství	20 ST	
Typ	CXI CCP 2P RD	Verze
Číslo	<a href="#">3052650000</a>	CUBESERIES, Propojovací připojení
objednávky		
GTIN (EAN)	4099987022477	
Množství	20 ST	
Typ	CXI CCP 8P BL	Verze
Číslo	<a href="#">3052700000</a>	CUBESERIES, Propojovací připojení
objednávky		
GTIN (EAN)	4099987022507	
Množství	10 ST	
Typ	CXI CCP 8P RD	Verze
Číslo	<a href="#">3052690000</a>	CUBESERIES, Propojovací připojení
objednávky		
GTIN (EAN)	4099987022491	
Množství	10 ST	

### Úchytné spony



Přídržné svorky pro relé CUBESERIES CRI.

Plastová příchytná spona:

- S funkcí vysouvání relé
- Označování otvorů pro značkovače MultiFit
- Vhodné na relé s testovacím tlačítkem i bez něj

Kovová příchytná spona:

- Pro pevné uchycení relé v zásuvce
- Individuální verze pro relé s testovacími tlačítky a bez něj

### Všeobecné objednací údaje

Typ	CXI CLIP HM	Verze
Číslo	<a href="#">3052640000</a>	CUBESERIES, Příchytky
objednávky		
GTIN (EAN)	4099987022460	
Množství	10 ST	

## CSI P 2CO

**Weidmüller Interface GmbH & Co. KG**  
Klingenbergstraße 26  
D-32758 Detmold  
Germany

www.weidmueller.com

## Příslušenství

Typ	CXI CLIP LM	Verze
Číslo	<a href="#">3052630000</a>	CUBESERIES, Přichytka
objednávky		
GTIN (EAN)	4099987022453	
Množství	25 ST	
Typ	CXI CLIP P	Verze
Číslo	<a href="#">3052710000</a>	CUBESERIES, Přichytka
objednávky		
GTIN (EAN)	4099987022514	
Množství	10 ST	

## Propojky



### Všeobecné objednací údaje

Typ	CXX JMP 2P BL	Verze
Číslo	<a href="#">3053260000</a>	CUBESERIES, Propojovací připojení
objednávky		
GTIN (EAN)	4099987023085	
Množství	30 ST	
Typ	CXX JMP 2P RD	Verze
Číslo	<a href="#">3053250000</a>	CUBESERIES, Propojovací připojení
objednávky		
GTIN (EAN)	4099987023078	
Množství	30 ST	

## LED



### Všeobecné objednací údaje

Typ	CXX L 61G	Verze
Číslo	<a href="#">3053420000</a>	CUBESERIES, LED modul, Jmenovité řídicí napětí: 6...24 V UC,
objednávky		Zásuvné připojení Plug-in
GTIN (EAN)	4099987023207	
Množství	20 ST	

## CSI P 2CO

**Weidmüller Interface GmbH & Co. KG**  
Klingenbergstraße 26  
D-32758 Detmold  
Germany

www.weidmueller.com

## Příslušenství

Typ	CXX L 61R	Verze
Číslo	<a href="#">3053410000</a>	CUBESERIES, LED modul, Jmenovité řídicí napětí: 6...24 V UC,
objednávky		Zásuvné připojení Plug-in
GTIN (EAN)	4099987023191	
Množství	20 ST	
Typ	CXX L 62G	Verze
Číslo	<a href="#">3053440000</a>	CUBESERIES, LED modul, Jmenovité řídicí napětí: 24...60 V UC,
objednávky		Zásuvné připojení Plug-in
GTIN (EAN)	4099987023221	
Množství	20 ST	
Typ	CXX L 62R	Verze
Číslo	<a href="#">3053430000</a>	CUBESERIES, LED modul, Jmenovité řídicí napětí: 24...60 V UC,
objednávky		Zásuvné připojení Plug-in
GTIN (EAN)	4099987023214	
Množství	20 ST	
Typ	CXX L 63G	Verze
Číslo	<a href="#">3053460000</a>	CUBESERIES, LED modul, Jmenovité řídicí napětí: 110...230 V UC,
objednávky		Zásuvné připojení Plug-in
GTIN (EAN)	4099987023245	
Množství	20 ST	
Typ	CXX L 63R	Verze
Číslo	<a href="#">3053450000</a>	CUBESERIES, LED modul, Jmenovité řídicí napětí: 110...230 V UC,
objednávky		Zásuvné připojení Plug-in
GTIN (EAN)	4099987023238	
Množství	20 ST	

## LED a nulová dioda

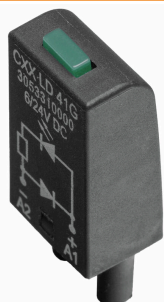

### Všeobecné objednací údaje

Typ	CXX LD 41G	Verze
Číslo	<a href="#">3053310000</a>	CUBESERIES, LED modul s ochrannou diodou, Jmenovité řídicí napětí:
objednávky		6...24 V DC, Zásuvné připojení Plug-in
GTIN (EAN)	4099987023115	
Množství	20 ST	
Typ	CXX LD 41R	Verze
Číslo	<a href="#">3053290000</a>	CUBESERIES, LED modul s ochrannou diodou, Jmenovité řídicí napětí:
objednávky		6...24 V DC, Zásuvné připojení Plug-in
GTIN (EAN)	4099987023108	
Množství	20 ST	
Typ	CXX LD 42G	Verze
Číslo	<a href="#">3053340000</a>	CUBESERIES, LED modul s ochrannou diodou, Jmenovité řídicí napětí:
objednávky		24...60 V DC, Zásuvné připojení Plug-in
GTIN (EAN)	4099987023139	
Množství	20 ST	

Datum vytvoření 27.02.2026 12:39:01 MEZ

## CSI P 2CO

**Weidmüller Interface GmbH & Co. KG**  
Klingenbergstraße 26  
D-32758 Detmold  
Germany

www.weidmueller.com

## Příslušenství

Typ	CXX LD 42R	Verze
Číslo	<a href="#">3053320000</a>	CUBESERIES, LED modul s ochrannou diodou, Jmenovité řídicí napětí:
objednávky		24...60 V DC, Zásuvné připojení Plug-in
GTIN (EAN)	4099987023122	
Množství	20 ST	
Typ	CXX LD 43G	Verze
Číslo	<a href="#">3053360000</a>	CUBESERIES, LED modul s ochrannou diodou, Jmenovité řídicí napětí:
objednávky		110...230 V DC, Zásuvné připojení Plug-in
GTIN (EAN)	4099987023153	
Množství	20 ST	
Typ	CXX LD 43R	Verze
Číslo	<a href="#">3053350000</a>	CUBESERIES, LED modul s ochrannou diodou, Jmenovité řídicí napětí:
objednávky		110...230 V DC, Zásuvné připojení Plug-in
GTIN (EAN)	4099987023146	
Množství	20 ST	

## Bezpečnostní moduly

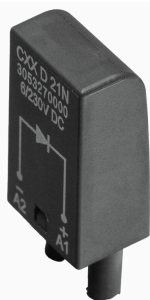

## Všeobecné objednací údaje

Typ	CXX D 21N	Verze
Číslo	<a href="#">3053270000</a>	CUBESERIES, Nulová dioda, Jmenovité řídicí napětí: 6...230 V DC,
objednávky		Zásuvné připojení Plug-in
GTIN (EAN)	4099987023092	
Množství	20 ST	
Typ	CXX RC 51	Verze
Číslo	<a href="#">3053370000</a>	CUBESERIES, RC prvek, Jmenovité řídicí napětí: 6...24 V UC, Zásuvné
objednávky		připojení Plug-in
GTIN (EAN)	4099987023160	
Množství	20 ST	
Typ	CXX RC 52	Verze
Číslo	<a href="#">3053390000</a>	CUBESERIES, RC prvek, Jmenovité řídicí napětí: 24...60 V UC,
objednávky		Zásuvné připojení Plug-in
GTIN (EAN)	4099987023177	
Množství	20 ST	
Typ	CXX RC 53	Verze
Číslo	<a href="#">3053400000</a>	CUBESERIES, RC prvek, Jmenovité řídicí napětí: 110...230 V AC,
objednávky		Zásuvné připojení Plug-in
GTIN (EAN)	4099987023184	
Množství	20 ST	
Typ	CXX V 71	Verze
Číslo	<a href="#">3053470000</a>	CUBESERIES, Ochranný varistor, Jmenovité řídicí napětí: 6...24 V AC,
objednávky		Zásuvné připojení Plug-in
GTIN (EAN)	4099987023252	
Množství	20 ST	

## CSI P 2CO

**Weidmüller Interface GmbH & Co. KG**  
Klingenbergstraße 26  
D-32758 Detmold  
Germany

www.weidmueller.com

## Příslušenství

Typ	CXX V 72	Verze
Číslo	<a href="#">3053480000</a>	CUBESERIES, Ochranný varistor, Jmenovité řídicí napětí: 110...130 V
objednávky		AC, Zásuvné připojení Plug-in
GTIN (EAN)	4099987023269	
Množství	20 ST	
Typ	CXX V 73	Verze
Číslo	<a href="#">3053490000</a>	CUBESERIES, Ochranný varistor, Jmenovité řídicí napětí: 220...240 V
objednávky		AC, Zásuvné připojení Plug-in
GTIN (EAN)	4099987023276	
Množství	20 ST	

## Příslušenství

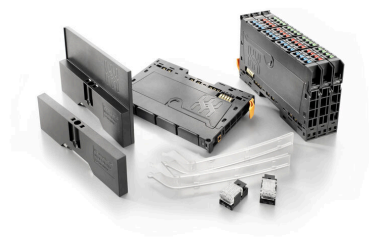

**Systémové příslušenství**  
Objevte širokou nabídku příslušenství pro váš systém u-remote - ideální doplněk pro ještě efektivnější a flexibilnější aplikace.

## Všeobecné objednací údaje

Typ	UR20-EBK-ACC	Verze
Číslo	<a href="#">1346610000</a>	End bracket, ,
objednávky		
GTIN (EAN)	4050118151596	
Množství	5 ST	

## bílá

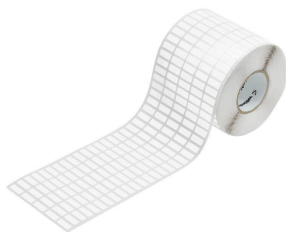

Značky THM nabízejí vynikající kvalitu tisku díky technologii tepelného přenosu. Různé materiály a uživatelsky přívětivý systém tisku pod Windows umožňuje plnit všechny typy požadavků na značení.

- K dispozici jsou štítky z vysoce kvalitního polyesteru v různých barvách nebo levné papírové štítky
- Štítky jsou v tiskárně automaticky polohovány pro perfektní zaměření tisku na každém štítku.

## Všeobecné objednací údaje

Typ	THM MT30X 12/6 WS	Verze
Číslo	<a href="#">2466760000</a>	THM, Značky na přístroje, 6 x 12 mm, Bílá
objednávky		
GTIN (EAN)	4050118480887	
Množství	1 ST	