

## WPD 109 1X185/2X35+3X25+4X16 RD

Weidmüller Interface GmbH & Co. KG  
Klingenbergstraße 26  
D-32758 Detmold  
Germany

[www.weidmueller.com](http://www.weidmueller.com)



Naše rozvodné bloky WPD 1XX se používají ve všech situacích, kdy se napájí a rozvádí energie. Jejich uživatelsky přívětivý design vytváří lepší přehled a umožňuje rychlé a efektivní provedení prostorově úsporného rozvodu energie.

### Všeobecné objednací údaje

Verze	Svorka k rozvádění napájení, Šroubové připojení, Červená, 185 mm <sup>2</sup> , 490 A, 1000 V, Počet připojení: 10, Počet úrovní: 1
Číslo objednávky	<a href="#">2725270000</a>
Typ	WPD 109 1X185/2X35+3X25+4X16 RD
GTIN (EAN)	4050118796612
Množství	1 items
Stav objednávky	Tento produkt v budoucnu už nebude k dispozici.
Poslední datum objednávky	2026-12-31T00:00:00+01:00

## WPD 109 1X185/2X35+3X25+4X16 RD

Weidmüller Interface GmbH & Co. KG  
Klingenbergstraße 26  
D-32758 Detmold  
Germany

www.weidmueller.com

## Technické údaje

## Osvědčení

Schválení



ROHS	Shoda
UL File Number Search	<a href="#">Web UL</a>
Č. osvědčení (cURus)	E60693

## Rozměry a hmotnosti

Hloubka	77 mm	Hloubka (v palcích)	3.0315 inch
Výška	95 mm	Výška (v palcích)	3.7401 inch
Šířka	51.1 mm	Šířka (v palcích)	2.0118 inch
Čistá hmotnost	454 g		

## Teploty

Skladovací teplota	-25 °C...55 °C	Okolní teplota	-50 °C...85 °C
Trvalá provozní teplota, min.	-50 °C	Trvalá provozní teplota, max.	130 °C

## Shoda produktu s prostředím

Stav souladu se směrnicí RoHS	V souladu s výjimkou
Výjimka ze směrnice RoHS (je-li použitelné/známo)	6c
REACH SVHC	Lead 7439-92-1
SCIP	e1c310ef-6b67-4efa-80a6-d307472f4de9

## Specifikace systému

Verze	Šroubové připojení	Nutná koncová deska	Ne
Počet potenciálů	1	Počet úrovní	1
Počet svěrných bodů na úroveň	2	Počet pólů na řadu	1
Úrovně propojené interně	Ano	Nosná lišta	Montážní deska, TS 35
N-funkce	Ano	PE funkce	Ne
Funkce PEN	Ne		

## Údaje hodnocení IECEx/ATEX

Č. osvědčení (ATEX)	CNEX16ATEX0005U	Č. osvědčení (IECEX)	IECEXCNEX16.0005U
Max. napětí (ATEX)	1100 V	Proud (ATEX)	353 A
Průřez vodiče max. (ATEX)	185 mm <sup>2</sup>	Max. napětí (IECEX)	1100 V
Proud (IECEX)	353 A		

## Údaje materiálu

Základní materiál	Wemid	Barevný	Červená
Klasifikace hořlavosti UL 94	V-0		

## CSA data hodnocení

Číslo osvědčení (cCSAus)	70128467
--------------------------	----------

## WPD 109 1X185/2X35+3X25+4X16 RD

**Weidmüller Interface GmbH & Co. KG**  
Klingenbergstraße 26  
D-32758 Detmold  
Germany

www.weidmueller.com

## Technické údaje

### Další technická data

Otevřené strany	zařeno	Verze testovaná ve výbušném prostředí	Ano
Typ montáže	Přichytka		

### Data hodnocení

Jmenovitý průřez	185 mm <sup>2</sup>	Jmenovité napětí	1000 V
Jmenovité AC napětí	1000 V	Jmenovité DC napětí	1500 V
Jmenovitý proud	490 A	Proud při maximu vodičů	490 A
Standardy	IEC 60947-7-1, UL 1059	Ztráta výkonu v souladu s normou IEC 60947-7-x	12.50 W

### UL data hodnocení

Č. osvědčení (cURus)	E60693
----------------------	--------

### Vodiče k upevnění (další připojení)

Typ připojení, další připojení	Šroubové připojení
--------------------------------	--------------------

### Vodiče k upevnění svorkou (jmenovité připojení)

Průřez propojení AWG, max.	kcmil 300	Směr připojení	na straně
Typ připojení 2	Šroubové připojení	Typ připojení	Šroubové připojení
Počet připojení	10	Upínací rozsah, max.	185 mm <sup>2</sup>
Upínací rozsah, min.	1.5 mm <sup>2</sup>	Průřez propojení AWG, min.	AWG 16
Průřez připojení vodiče, jemně splétaný s koncovkami DIN 46228/4, min.	1.5 mm <sup>2</sup>	Průřez připojení vodiče, jemně splétaný s koncovkami DIN 46228/1, max.	70 mm <sup>2</sup>
Průřez připojení vodiče, jemně splétaný s koncovkami DIN 46228/1, min.	1.5 mm <sup>2</sup>	Průřez připojení vodičů, jemně stáčené, max.	0 mm <sup>2</sup>
Průřez připojení vodičů, jemně stáčené, min.	1.5 mm <sup>2</sup>	Průřez připojení vodičů, splétané, max.	185 mm <sup>2</sup>
Průřez připojení vodičů, splétané, min.	1.5 mm <sup>2</sup>	Průřez připojení vodiče, pevné jádro, max.	185 mm <sup>2</sup>
Průřez připojení vodiče, pevné jádro, min.	1.5 mm <sup>2</sup>		

### Všeobecně

Počet pólů	1	Průřez propojení AWG, max.	kcmil 300
Průřez propojení AWG, min.	AWG 16	Standardy	IEC 60947-7-1, UL 1059
Nosná lišta	Montážní deska, TS 35		

### Důležitá poznámka

Informace o produktu	Zásuvka splňuje třídu hořlavosti V-2 podle UL94.
----------------------	--

### Klasifikace

ETIM 8.0	EC000897	ETIM 9.0	EC000897
ETIM 10.0	EC000897	ECLASS 14.0	27-25-01-19
ECLASS 15.0	27-25-01-19		

## WPD 109 1X185/2X35+3X25+4X16 RD

**Weidmüller Interface GmbH & Co. KG**  
 Klingenbergstraße 26  
 D-32758 Detmold  
 Germany

www.weidmueller.com

## Nákresy

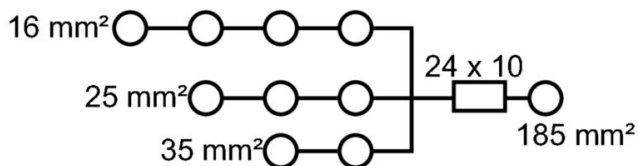

Conductor connection data according to IEC 60947-7-1 (Co)

Input	connection point A			CP** B	
	Copper	Aluminium*	CP** B	Copper	Aluminium*
185 mm²	19 Nm	19 Nm	22,6 Nm	22,6 Nm	
150 mm²					
125 mm²					
90 mm²					
70 mm²					
50 mm²					
Flat band 24x10mm				3 Nm	
Stripping length	27 mm		22 mm		
Allen screw	M16		M6		

Output	connection point 1 / 2 / 3		connection point 4 / 5 / 6 / 7		connection point 8 / 9	
	Copper	Aluminium*	Copper	Aluminium*	Copper	Aluminium*
35 mm²						
25 mm²			5,1 Nm	5,1 Nm		
18 mm²					2,5 Nm	
16 mm²						
10 mm²	2 Nm		2 Nm	2 Nm		
4 mm²						
2,5 mm²						
1,5 mm²						
Stripping length	12 mm		12 mm		19 mm	
Allen screw	M6		M6		M6	

\* Values according to UL 1959 \*\* CP: connection point

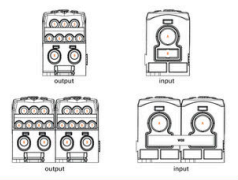

Conductor connection data according to UL 1059 (Al+Cu)

Input (line)	connection point A			CP** B	
	Copper	Aluminium*	CP** B	Copper	Aluminium*
1mm <sup>2</sup> 350					
1mm <sup>2</sup> 300					
1mm <sup>2</sup> 250	249,6 lb in.	249,6 lb in.	388,3 lb in.	388,3 lb in.	
AWG 4/0					
AWG 3/0					
AWG 2/0					
AWG 1/0					
Flat band 14x10 mm					11,7 lb in.
max. current	310 A	285 A	250 A	230 A	250 A
Voltage size B.C. (UR)	600 V				

Output	connection point 1 / 2 / 3		connection point 4 / 5 / 6 / 7		connection point 8 / 9	
	Copper	Aluminium*	Copper	Aluminium*	Copper	Aluminium*
AWG 2						
AWG 4			45,1 lb in.	45,1 lb in.		
AWG 6					100 lb in.	100 lb in.
AWG 8						
AWG 10	22,8 lb in.		22,8 lb in.			
AWG 12						
AWG 14						
AWG 16						
max. current	65 A	65 A	65 A	50 A	65 A	65 A
Voltage size B.C. (UR)	600 V					

\* Values according to UL 1959 \*\* CP: connection point

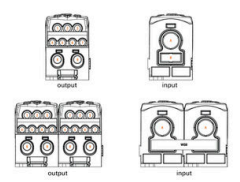

CSA rating data according to CSA 22.2 No. 150

Certificate No. (CSA)	Input		Output	
	CP** A	CP** 1/2/3	CP** 4/5/6/7	CP** B
1mm <sup>2</sup> 250				
1mm <sup>2</sup> 200				
AWG 2/0	19 Nm			
AWG 2				
AWG 4				
AWG 6				
AWG 8				
AWG 10				
AWG 12				
AWG 14				
AWG 16				
max. current	255 A	65 A	65 A	115 A
Voltage size C (CSA)	600 V			

\* Values according to UL 1959 \*\* CP: connection point

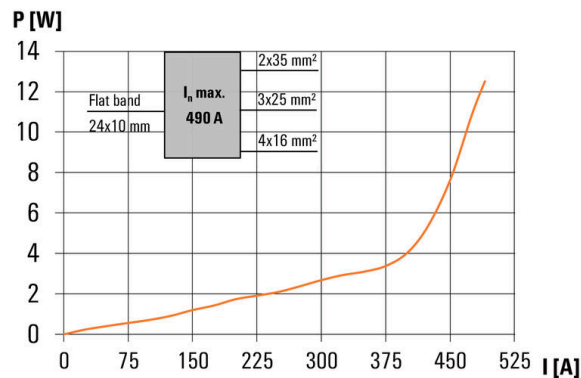
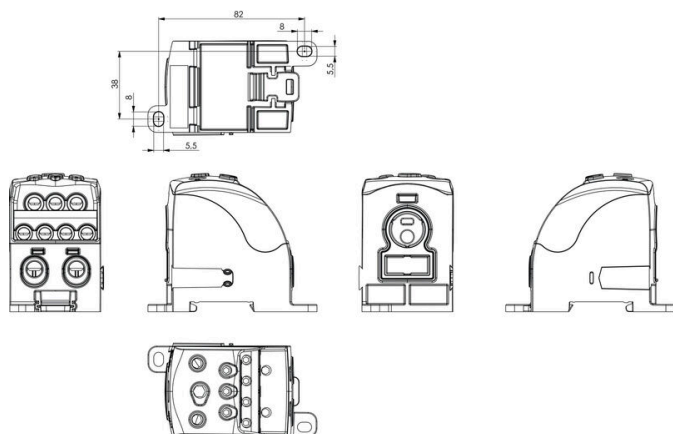
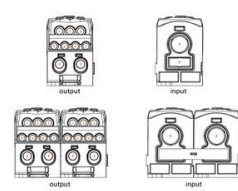

## WPD 109 1X185/2X35+3X25+4X16 RD

**Weidmüller Interface GmbH & Co. KG**  
Klingenbergstraße 26  
D-32758 Detmold  
Germany

www.weidmueller.com

## Příslušenství

### Sety nástrčných klíčů



Imbusový klíč vyrobený z vytvrzené, vysokolegované chrom-vanadiové oceli podle DIN ISO 2936 L (DIN 911), vysoce kvalitní upravený povrch.

### Všeobecné objednací údaje

Typ	SKS 2,0-8,0 MR	Verze	
Číslo	<a href="#">9008870000</a>	nástrčkové klíče	
objednávky			
GTIN (EAN)	4032248266623		
Množství	1 ST		

### Plochý šroubovák



Plochý šroubovák s kulatou hlavicí SD DIN 5265, ISO 2380/2, výstup podle DIN 5264, ISO 2380/1. hrot ChromTop, rukojeť SoftFinish

### Všeobecné objednací údaje

Typ	SDS 0.6X3.5X100	Verze	
Číslo	<a href="#">9008330000</a>	Šroubovák, Šroubovák	
objednávky			
GTIN (EAN)	4032248056286		
Množství	1 ST		

### Propojky

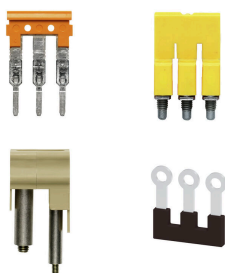

Rozdělení nebo násobení potenciálu do sousedících svorkovnic se provádí prostřednictvím propojek. Dalšímu úsilí o propojení se lze snadno vyhnout. I když jsou póly přerušeny, spolehlivost kontaktu ve svorkovnicích je stále zajištěna. Naše portfolio nabízí zásuvné a šroubovatelné systémy propojek pro modulární svorkovnice.

## WPD 109 1X185/2X35+3X25+4X16 RD

**Weidmüller Interface GmbH & Co. KG**  
Klingenbergstraße 26  
D-32758 Detmold  
Germany

[www.weidmueller.com](http://www.weidmueller.com)

## Příslušenství

### Všeobecné objednací údaje

Typ	WQB WPD X08-09/2	Verze
Číslo objednávky	<a href="#">1561900000</a>	Propojka (svorka), Zapojeno, Šedá, 353 A, Počet pólů: 2, Rozteč v mm (P): 51.10, Izolované: Ano, Šířka: 74.6 mm
GTIN (EAN)	4050118367096	
Množství	3 ST	