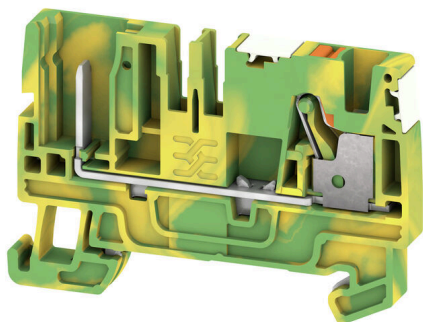

APGTB 4 PE 2C/1 DL**Weidmüller Interface GmbH & Co. KG**

Klingenbergstraße 26

D-32758 Detmold

Germany

www.weidmueller.com

Některé aplikace požadují, aby zásuvné a modulární řešení bylo flexibilnější nebo usnadňovalo instalaci. Tam, kde musí být kompletní funkční jednotky zhotoveny předem nebo vyměněny, jsou vyžadovány modulární a flexibilní systémy připojení. Naše zásuvné svorkovnice lze rychle sestavit a jsou kompletně testovány již z výroby.

Všeobecné objednací údaje

| | |
|---------------------------|--|
| Verze | Zásuvné modulární svorky, PUSH IN, 4 mm ² , 800 V, zelená / žlutá |
| Číslo objednávky | 2675980000 |
| Typ | APGTB 4 PE 2C/1 DL |
| GTIN (EAN) | 4050118732993 |
| Množství | 50 items |
| Stav objednávky | Tento produkt v budoucnu už nebude k dispozici. |
| Poslední datum objednávky | 2027-04-30T00:00:00+02:00 |
| Alternativní výrobek | APGTB 4 PE 2C/1 |

Technické údaje

Osvědčení

Schválení



ROHS Shoda

Rozměry a hmotnosti

| | | | |
|--------------------------|-------------|---------------------|-------------|
| Hloubka | 39.5 mm | Hloubka (v palcích) | 1.5551 inch |
| Hloubka včetně DIN lišty | 40.5 mm | Výška | 59.5 mm |
| Výška (v palcích) | 2.3425 inch | Šířka | 6.1 mm |
| Šířka (v palcích) | 0.2402 inch | Čistá hmotnost | 12.25 g |

Teploty

| | | | |
|-------------------------------|----------------|-------------------------------|---------------|
| Skladovací teplota | -25 °C...55 °C | Okolní teplota | -5 °C...40 °C |
| Trvalá provozní teplota, min. | -60 °C | Trvalá provozní teplota, max. | 130 °C |

Shoda produktu s prostředím

| | |
|-------------------------------|----------------------------------|
| Stav souladu se směrnici RoHS | V souladu bez výjimky |
| REACH SVHC | Ne SVHC nad 0,1 wt% |
| Uhlíková stopa výrobku | Kolébka k bráně 0.127 kg CO2 eq. |

Specifikace systému

| | | | |
|---------------------|-----|-------------------------------|-------|
| Nutná koncová deska | Ano | Počet potenciálů | 1 |
| Počet úrovní | 1 | Počet svěrných bodů na úroveň | 2 |
| Počet pólů na řadu | 1 | Úrovně propojené interně | Ne |
| PE připojení | Ano | Nosná lišta | TS 35 |
| N-funkce | Ne | PE funkce | Ano |
| Funkce PEN | Ne | | |

Údaje materiálu

| | | | |
|------------------------|----------|------------------------------|----------------|
| Základní materiál | Wemid | Barevný | zelená / žlutá |
| Barva provozních prvků | Oranžová | Klasifikace hořlavosti UL 94 | V-0 |

CSA data hodnocení

| | | | |
|--------------------------|-----------------|--------------------------|--------|
| Průřez vodiče max. (CSA) | 10 AWG | Velikost napětí C (CSA) | 600 V |
| Č. osvědčení (CSA) | 200039-70089609 | Velikost napětí B (CSA) | 600 V |
| Velikost napětí D (CSA) | 600 V | Průřez vodiče min. (CSA) | 26 AWG |

Další technická data

| | | | |
|-----------------|-------|---------------------------------------|-----|
| Otevřené strany | pravá | Příchytka | Ano |
| Typ upevnění | TS 35 | Verze testovaná ve výbušném prostředí | Ano |
| Typ montáže | TS 35 | | |

Data hodnocení

| | | | |
|-----------------------------------|-------------------|---------------------|-------|
| Jmenovitý průřez | 4 mm ² | Jmenovité napětí | 800 V |
| Jmenovité napětí k sousední sorce | 800 V | Jmenovité DC napětí | 800 V |

APGTB 4 PE 2C/1 DL

Weidmüller Interface GmbH & Co. KG

Klingenbergstraße 26

D-32758 Detmold

Germany

www.weidmueller.com

Technické údaje

| | | | |
|--|--------|-----------------------------------|------|
| Proud při maximu vodičů | 32 A | Vnitřní odpor podle IEC 60947-7-x | 1 mΩ |
| Ztráta výkonu v souladu s normou IEC 60947-7-x | 1.02 W | Kategorie rázového napětí | III |
| Závažnost znečištění | 3 | | |

Vodiče k upevnění (další připojení)

Typ připojení, další připojení lze zapojit

Vodiče k upevnění svorkou (jmenovité připojení)

| | | | |
|--|---------------------|--|----------------------|
| Měřidlo podle IEC 60947-1 | A4 | Průřez propojení AWG, max. | AWG 12 |
| Směr připojení | vrchol | Délka odizolování | 12 mm |
| Typ připojení | PUSH IN | Počet připojení | 2 |
| Upínací rozsah, max. | 6 mm ² | Upínací rozsah, min. | 0.14 mm ² |
| Velikost nože | 0,6 x 3,5 mm | Průřez propojení AWG, min. | AWG 26 |
| Průřez připojení vodiče, jemně splétaný s koncovkami DIN 46228/4, max. | 4 mm ² | Průřez připojení vodiče, jemně splétaný s koncovkami DIN 46228/4, min. | 0.14 mm ² |
| Průřez připojení vodiče, jemně splétaný s koncovkami DIN 46228/1, max. | 6 mm ² | Průřez připojení vodiče, jemně splétaný s koncovkami DIN 46228/1, min. | 0.14 mm ² |
| Průřez připojení vodičů, jemně stáčené, max. | 6 mm ² | Průřez připojení vodičů, jemně stáčené, min. | 0.14 mm ² |
| Průřez připojení vodičů, splétané, max. | 6 mm ² | Průřez připojení vodičů, splétané, min. | 0.14 mm ² |
| Dvojdutinka, max. | 1.5 mm ² | Dvojdutinka, max. | 0.5 mm ² |
| Průřez připojení vodiče, pevné jádro, max. | 4 mm ² | Průřez připojení vodiče, pevné jádro, min. | 0.14 mm ² |

Všeobecně

| | | | |
|----------------------------|--------|----------------------------|--------|
| Průřez propojení AWG, max. | AWG 12 | Průřez propojení AWG, min. | AWG 26 |
| Nosná lišta | TS 35 | | |

Klasifikace

| | | | |
|-------------|-------------|-------------|-------------|
| ETIM 8.0 | EC000897 | ETIM 9.0 | EC000897 |
| ETIM 10.0 | EC000897 | ECLASS 14.0 | 27-25-01-17 |
| ECLASS 15.0 | 27-25-01-17 | | |

Nákresy

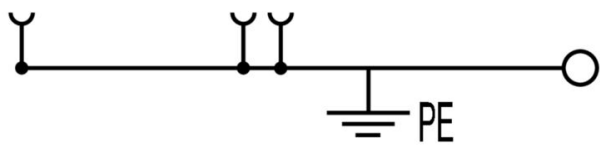

APGTB 4 PE 2C/1 DL

Weidmüller Interface GmbH & Co. KG
Klingenbergstraße 26
D-32758 Detmold
Germany

www.weidmueller.com

Příslušenství

Koncová podpěra



Nabídka produktů Weidmüller zahrnuje koncové držáky, které zaručují trvalou a spolehlivou montáž na přípojnicích a které brání sklouznutí. K dispozici jsou verze se šrouby i bez šroubů. Koncový držák nabízí více možností označení, také místo pro skupinové značky a rovněž držák zkušební zástrčky.

Všeobecné objednací údaje

| | | |
|------------|----------------------------|-------------------------|
| Typ | AEB 35 SC/1 | Verze |
| Číslo | 1991920000 | Řada A, Koncová podpěra |
| objednávky | | |
| GTIN (EAN) | 4050118376722 | |
| Množství | 50 ST | |
| Typ | AEB 35 SC/1 BK | Verze |
| Číslo | 2475310000 | Řada A, Koncová podpěra |
| objednávky | | |
| GTIN (EAN) | 4050118487114 | |
| Množství | 50 ST | |

Zástrčky

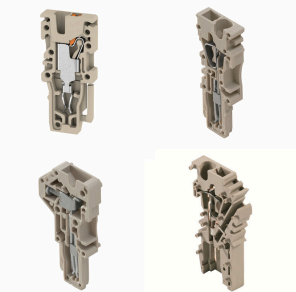

Zástrčky pro náš systém WeiCoS jsou k dispozici pro všechny různé systémy připojení. Rozsah produktů zahrnuje předem sestavené konektory od 1 do 10 pólů a možnost individuální sestavy. Tím je zaručena maximální flexibilita pro každou aplikaci. Přizpůsobená příslušenství zvyšují bezpečnost a ochranu před vlivy prostředí.

Všeobecné objednací údaje

| | | |
|------------|----------------------------|--|
| Typ | APGLE 2.5/4 | Verze |
| Číslo | 2457570000 | Zamykací spony (svorka), Wemid, Oranžová |
| objednávky | | |
| GTIN (EAN) | 4050118473100 | |
| Množství | 25 ST | |
| Typ | APGSR 2.5/4 | Verze |
| Číslo | 2457580000 | Odlehčení tahu (svorka), Wemid, Oranžová |
| objednávky | | |
| GTIN (EAN) | 4050118472998 | |
| Množství | 25 ST | |
| Typ | APGSR 2.5/4 - 4P | Verze |
| Číslo | 2457590000 | Odlehčení tahu (svorka), Wemid, Oranžová |
| objednávky | | |
| GTIN (EAN) | 4050118472967 | |
| Množství | 25 ST | |

APGTB 4 PE 2C/1 DL

Weidmüller Interface GmbH & Co. KG
Klingenbergstraße 26
D-32758 Detmold
Germany

www.weidmueller.com

Příslušenství

| | | |
|------------|----------------------------|--|
| Typ | APGSR 2.5/4 - 8P | Verze |
| Číslo | 2457600000 | Odlehčení tahu (svorka), Wemid, Oranžová |
| objednávky | | |
| GTIN (EAN) | 4050118472929 | |
| Množství | 25 ST | |
| Typ | APG 4 L | Verze |
| Číslo | 2540360000 | Konektor, 4 mm ² , 800 V, 32 A, Počet pólů: 1, Tmavě béžová |
| objednávky | | |
| GTIN (EAN) | 4050118552461 | |
| Množství | 50 ST | |
| Typ | APG 4 L BL | Verze |
| Číslo | 2540560000 | Konektor, 4 mm ² , 800 V, 32 A, Počet pólů: 1, Modrá |
| objednávky | | |
| GTIN (EAN) | 4050118552676 | |
| Množství | 50 ST | |
| Typ | APG 4 L GN | Verze |
| Číslo | 2540570000 | Konektor, 4 mm ² , 800 V, 32 A, Počet pólů: 1, Zelená |
| objednávky | | |
| GTIN (EAN) | 4050118552683 | |
| Množství | 50 ST | |
| Typ | APG 4 MI | Verze |
| Číslo | 2540580000 | Konektor, 4 mm ² , 800 V, 32 A, Počet pólů: 1, Tmavě béžová |
| objednávky | | |
| GTIN (EAN) | 4050118552690 | |
| Množství | 50 ST | |
| Typ | APG 4 MI BL | Verze |
| Číslo | 2540590000 | Konektor, 4 mm ² , 800 V, 32 A, Počet pólů: 1, Modrá |
| objednávky | | |
| GTIN (EAN) | 4050118552706 | |
| Množství | 50 ST | |
| Typ | APG 4 MI GN | Verze |
| Číslo | 2540600000 | Konektor, 4 mm ² , 800 V, 32 A, Počet pólů: 1, Zelená |
| objednávky | | |
| GTIN (EAN) | 4050118552713 | |
| Množství | 50 ST | |
| Typ | APG 4 R | Verze |
| Číslo | 2540610000 | Konektor, 4 mm ² , 800 V, 32 A, Počet pólů: 1, Tmavě béžová |
| objednávky | | |
| GTIN (EAN) | 4050118552720 | |
| Množství | 50 ST | |
| Typ | APG 4 R BL | Verze |
| Číslo | 2540620000 | Konektor, 4 mm ² , 800 V, 32 A, Počet pólů: 1, Modrá |
| objednávky | | |
| GTIN (EAN) | 4050118552737 | |
| Množství | 50 ST | |
| Typ | APG 4 R GN | Verze |
| Číslo | 2540630000 | Konektor, 4 mm ² , 800 V, 32 A, Počet pólů: 1, Zelená |
| objednávky | | |
| GTIN (EAN) | 4050118552744 | |
| Množství | 50 ST | |

APGTB 4 PE 2C/1 DL

Weidmüller Interface GmbH & Co. KG
 Klingenbergstraße 26
 D-32758 Detmold
 Germany

www.weidmueller.com

Příslušenství

| | | |
|------------|----------------------------|---|
| Typ | APG 4/1 | Verze |
| Číslo | 2540460000 | Konektor, 4 mm ² , 800 V, 32 A, Počet pólů: 1, Tmavě béžová |
| objednávky | | |
| GTIN (EAN) | 4050118552577 | |
| Množství | 50 ST | |
| Typ | APG 4/10 | Verze |
| Číslo | 2540550000 | Konektor, 4 mm ² , 800 V, 32 A, Počet pólů: 10, Tmavě béžová |
| objednávky | | |
| GTIN (EAN) | 4050118552669 | |
| Množství | 20 ST | |
| Typ | APG 4/2 | Verze |
| Číslo | 2540470000 | Konektor, 4 mm ² , 800 V, 32 A, Počet pólů: 2, Tmavě béžová |
| objednávky | | |
| GTIN (EAN) | 4050118552584 | |
| Množství | 25 ST | |
| Typ | APG 4/3 | Verze |
| Číslo | 2540480000 | Konektor, 4 mm ² , 800 V, 32 A, Počet pólů: 3, Tmavě béžová |
| objednávky | | |
| GTIN (EAN) | 4050118552591 | |
| Množství | 25 ST | |
| Typ | APG 4/3-BG-BL-GN | Verze |
| Číslo | 2540450000 | Konektor, 4 mm ² , 800 V, 32 A, Počet pólů: 3, Tmavě béžová |
| objednávky | | |
| GTIN (EAN) | 4050118552560 | |
| Množství | 25 ST | |
| Typ | APG 4/4 | Verze |
| Číslo | 2540490000 | Konektor, 4 mm ² , 800 V, 32 A, Počet pólů: 4, Tmavě béžová |
| objednávky | | |
| GTIN (EAN) | 4050118552607 | |
| Množství | 25 ST | |
| Typ | APG 4/4-3BG-GN | Verze |
| Číslo | 2540440000 | Konektor, 4 mm ² , 800 V, 32 A, Počet pólů: 4, Tmavě béžová |
| objednávky | | |
| GTIN (EAN) | 4050118552553 | |
| Množství | 25 ST | |
| Typ | APG 4/5 | Verze |
| Číslo | 2540500000 | Konektor, 4 mm ² , 800 V, 32 A, Počet pólů: 5, Tmavě béžová |
| objednávky | | |
| GTIN (EAN) | 4050118552614 | |
| Množství | 25 ST | |
| Typ | APG 4/5-3BG-BL-GN | Verze |
| Číslo | 2540430000 | Konektor, 4 mm ² , 800 V, 32 A, Počet pólů: 5, Tmavě béžová |
| objednávky | | |
| GTIN (EAN) | 4050118552546 | |
| Množství | 25 ST | |
| Typ | APG 4/6 | Verze |
| Číslo | 2540510000 | Konektor, 4 mm ² , 800 V, 32 A, Počet pólů: 6, Tmavě béžová |
| objednávky | | |
| GTIN (EAN) | 4050118552621 | |
| Množství | 25 ST | |

APGTB 4 PE 2C/1 DL

Weidmüller Interface GmbH & Co. KG
Klingenbergstraße 26
D-32758 Detmold
Germany

www.weidmueller.com

Příslušenství

| | | |
|------------|----------------------------|---|
| Typ | APG 4/7 | Verze |
| Číslo | 2540520000 | Konektor, 4 mm ² , 800 V, 32 A, Počet pólů: 7, Tmavě béžová |
| objednávky | | |
| GTIN (EAN) | 4050118552638 | |
| Množství | 25 ST | |
| Typ | APG 4/8 | Verze |
| Číslo | 2540530000 | Konektor, 4 mm ² , 800 V, 32 A, Počet pólů: 8, Tmavě béžová |
| objednávky | | |
| GTIN (EAN) | 4050118552645 | |
| Množství | 20 ST | |
| Typ | APG 4/9 | Verze |
| Číslo | 2540540000 | Konektor, 4 mm ² , 800 V, 32 A, Počet pólů: 9, Tmavě béžová |
| objednávky | | |
| GTIN (EAN) | 4050118552652 | |
| Množství | 20 ST | |
| Typ | APGPC 4 | Verze |
| Číslo | 2540960000 | Víko svorky, Oranžová, Wemid, Výška: 14.8 mm, Šířka: 5.8 mm, Hloubka: 17.9 mm, V-0 |
| objednávky | | |
| GTIN (EAN) | 4050118553147 | |
| Množství | 50 ST | |
| Typ | APGCE | Verze |
| Číslo | 1514490000 | Kódovací prvek (svorka), Wemid, Oranžová, Šířka: 3.3 mm |
| objednávky | | |
| GTIN (EAN) | 4050118321906 | |
| Množství | 50 ST | |

DEK 5/6



WS/ DEK

MultiMark značky používají inovativní kompozitní materiál sestávající ze dvou komponent. Tuhý okraj podkladu značky se bezpečně připne ke konektoru. Díky elastické povrchové úpravě se značka snadno připne. Tento speciálně ražený materiál lze natáhnout, čímž lze pokrýt různé rozestupy, které se obzvláště u dlouhých svorkovnic nasčítají. Další výhoda: na materiál povrchu se skvěle tiskne a tím zaručuje trvanlivé značení odolné proti opotřebení. Rozlišení tisku 300 dpi také umožňuje velmi snadno čitelný potisk.

Vaše výhody s MultiMark

- Kompatibilní s modulárními svorkovnicemi společnosti Weidmüller
- Pevně držící a odolný tisk
- Kontinuální pásy šetří s časem při instalaci
- Snadná instalace díky inovativnímu kompozitnímu materiálu
- Velké pole pro štítek pro optimální čitelnost
- Vysoká flexibilita díky nezávislosti na výrobci

Všeobecné objednací údaje

| | | |
|------------|----------------------------|---|
| Typ | DEK 5/6 MM WS | Verze |
| Číslo | 2007120000 | Dekafix, Označení svorek, 5 x 6 mm, Weidmueller, Bílá |
| objednávky | | |
| GTIN (EAN) | 4050118392104 | |
| Množství | 600 ST | |

Příslušenství**WS 12/6****WS/ DEK**

MultiMark značky používají inovativní kompozitní materiál sestávající ze dvou komponent. Tuhý okraj podkladu značky se bezpečně připne ke konektoru. Díky elastické povrchové úpravě se značka snadno připne. Tento speciálně ražený materiál lze natáhnout, čímž lze pokrýt různé rozestupy, které se obzvláště u dlouhých svorkovnic nasčítají. Další výhoda: na materiál povrchu se skvěle tiskne a tím zaručuje trvanlivé značení odolné proti opotřebení. Rozlišení tisku 300 dpi také umožňuje velmi snadno čitelný potisk.

Vaše výhody s MultiMark

- Kompatibilní s modulárními svorkovnicemi společnosti Weidmüller
- Pevně držící a odolný tisk
- Kontinuální pásy šetří s časem při instalaci
- Snadná instalace díky inovativnímu kompozitnímu materiálu
- Velké pole pro štítek pro optimální čitelnost
- Vysoká flexibilita díky nezávislosti na výrobci

Všeobecné objednávací údaje

| | | |
|------------|----------------------------|---|
| Typ | WS 12/6 MM WS | Verze |
| Číslo | 2007200000 | WS, Označení svorek, 12 x 6 mm, Weidmueller, Bílá |
| objednávky | | |
| GTIN (EAN) | 4050118391886 | |
| Množství | 600 ST | |

WS 8/6**WS/ DEK**

MultiMark značky používají inovativní kompozitní materiál sestávající ze dvou komponent. Tuhý okraj podkladu značky se bezpečně připne ke konektoru. Díky elastické povrchové úpravě se značka snadno připne. Tento speciálně ražený materiál lze natáhnout, čímž lze pokrýt různé rozestupy, které se obzvláště u dlouhých svorkovnic nasčítají. Další výhoda: na materiál povrchu se skvěle tiskne a tím zaručuje trvanlivé značení odolné proti opotřebení. Rozlišení tisku 300 dpi také umožňuje velmi snadno čitelný potisk.

Vaše výhody s MultiMark

- Kompatibilní s modulárními svorkovnicemi společnosti Weidmüller
- Pevně držící a odolný tisk
- Kontinuální pásy šetří s časem při instalaci
- Snadná instalace díky inovativnímu kompozitnímu materiálu
- Velké pole pro štítek pro optimální čitelnost
- Vysoká flexibilita díky nezávislosti na výrobci

APGTB 4 PE 2C/1 DL

Weidmüller Interface GmbH & Co. KG

Klingenbergstraße 26

D-32758 Detmold

Germany

www.weidmueller.com

Příslušenství

Všeobecné objednací údaje

| | | |
|------------|----------------------------|--|
| Typ | WS 8/6 MM WS | Verze |
| Číslo | 2007160000 | WS, Označení svorek, 8 x 6 mm, Weidmueller, Bílá |
| objednávky | | |
| GTIN (EAN) | 4050118391879 | |
| Množství | 600 ST | |

Prázdné



Štítek Dekafix (DEK) je univerzální štítek pro všechny vodiče a zásuvné konektory i elektronické sub-sestavy. Tento systém je ideální pro krátké číselné sekvence a zahrnuje širokou řadu předtištěných značek.

Pásky pro rychlou instalaci v jediném pracovním kroku. Potisk je dobře čitelný, má perfektní kontrast a je k dispozici v různých šířkách.

- Široká řada potišťovaných značek pro okamžité použití
- Pásky pro rychlou instalaci
- Značky na konektory vhodné pro všechny kabelové konektory
- K dispozici jako čisté MultiCard, nebo se standardním potiskem

Pro vlastní potisk: Prosíme zašlete nám soubor pro náš software na značení M-Print PRO nebo M-Print PRO Online (bez instalace) s vašimi požadavky na značení.

Všeobecné objednací údaje

| | | |
|------------|----------------------------|---|
| Typ | DEK 5/6 MC NE BL | Verze |
| Číslo | 1238290000 | Dekafix, Označení svorek, 5 x 6 mm, Rozteč v mm (P): 6.00 |
| objednávky | | Weidmueller, Modrá |
| GTIN (EAN) | 4050118267327 | |
| Množství | 1000 ST | |
| Typ | DEK 5/6 MC NE BR | Verze |
| Číslo | 1454900000 | Dekafix, Označení svorek, 5 x 6 mm, Rozteč v mm (P): 6.00 |
| objednávky | | Weidmueller, Hnědá |
| GTIN (EAN) | 4050118323313 | |
| Množství | 1000 ST | |
| Typ | DEK 5/6 MC NE GE | Verze |
| Číslo | 1238280000 | Dekafix, Označení svorek, 5 x 6 mm, Rozteč v mm (P): 6.00 |
| objednávky | | Weidmueller, Žlutá |
| GTIN (EAN) | 4050118038750 | |
| Množství | 1000 ST | |
| Typ | DEK 5/6 MC NE GN | Verze |
| Číslo | 1238310000 | Dekafix, Označení svorek, 5 x 6 mm, Rozteč v mm (P): 6.00 |
| objednávky | | Weidmueller, Zelená |
| GTIN (EAN) | 4050118271812 | |
| Množství | 1000 ST | |
| Typ | DEK 5/6 MC NE GR | Verze |
| Číslo | 1238330000 | Dekafix, Označení svorek, 5 x 6 mm, Rozteč v mm (P): 6.00 |
| objednávky | | Weidmueller, Šedá |
| GTIN (EAN) | 4050118323306 | |
| Množství | 1000 ST | |

APGTB 4 PE 2C/1 DL

Weidmüller Interface GmbH & Co. KG
Klingenbergstraße 26
D-32758 Detmold
Germany

www.weidmueller.com

Příslušenství

| | | |
|------------|----------------------------|---|
| Typ | DEK 5/6 MC NE OR | Verze |
| Číslo | 1912090000 | Dekafix, Označení svorek, 5 x 6 mm, Rozteč v mm (P): 6.00 |
| objednávky | | Weidmueller, Oranžová |
| GTIN (EAN) | 4032248540525 | |
| Množství | 1000 ST | |
| Typ | DEK 5/6 MC NE WS | Verze |
| Číslo | 1609820000 | Dekafix, Označení svorek, 5 x 6 mm, Rozteč v mm (P): 6.00 |
| objednávky | | Weidmueller, Bílá |
| GTIN (EAN) | 4008190203436 | |
| Množství | 1000 ST | |

Vlastní tisk



Štítek Dekafix (DEK) je univerzální štítek pro všechny vodiče a zásuvné konektory i elektronické sub-sestavy. Tento systém je ideální pro krátké číselné sekvence a zahrnuje širokou řadu předtištěných značek. Pásky pro rychlou instalaci v jediném pracovním kroku. Potisk je dobře čitelný, má perfektní kontrast a je k dispozici v různých šířkách.

- Široká řada potitěných značek pro okamžité použití
- Pásky pro rychlou instalaci
- Značky na konektory vhodné pro všechny kabelové konektory
- K dispozici jako čisté MultiCard, nebo se standardním potiskem

Pro vlastní potisk: Prosíme zašlete nám soubor pro náš software na značení M-Print PRO nebo M-Print PRO Online (bez instalace) s vašimi požadavky na značení.

Všeobecné objednávací údaje

| | | |
|------------|----------------------------|---|
| Typ | DEK 5/6 MC SDR | Verze |
| Číslo | 1609830000 | Dekafix, Označení svorek, 5 x 6 mm, Rozteč v mm (P): 6.00 |
| objednávky | | Weidmueller, Podle specifikace zákazníka |
| GTIN (EAN) | 4008190456603 | |
| Množství | 200 ST | |

APGTB 4 PE 2C/1 DL

Weidmüller Interface GmbH & Co. KG
Klingenbergstraße 26
D-32758 Detmold
Germany

Příslušenství

www.weidmueller.com

Plus



Štítek Dekafix (DEK) je univerzální štítek pro všechny vodiče a zásuvné konektory i elektronické sub-sestavy. Tento systém je ideální pro krátké číselné sekvence a zahrnuje širokou řadu předtištěných značek.

Pásy pro rychlou instalaci v jediném pracovním kroku. Potisk je dobře čitelný, má perfektní kontrast a je k dispozici v různých šířkách.

- Široká řada potiskovaných značek pro okamžité použití
- Pásy pro rychlou instalaci
- Značky na konektory vhodné pro všechny kabelové konektory
- K dispozici jako čisté MultiCard, nebo se standardním potiskem

Pro vlastní potisk: Prosíme zašlete nám soubor pro náš software na značení M-Print PRO nebo M-Print PRO Online (bez instalace) s vašimi požadavky na značení.

Všeobecné objednací údaje

| | | |
|------------|----------------------------|---|
| Typ | DEK 5/6 PLUS MC NE WS | Verze |
| Číslo | 1011320000 | Dekafix, Označení svorek, 5 x 6 mm, Rozteč v mm (P): 6.00 |
| objednávky | | Weidmueller, Bílá |
| GTIN (EAN) | 4032248717644 | |
| Množství | 1000 ST | |

Vlastní tisk



Štítek Dekafix (DEK) je univerzální štítek pro všechny vodiče a zásuvné konektory i elektronické sub-sestavy. Tento systém je ideální pro krátké číselné sekvence a zahrnuje širokou řadu předtištěných značek.

Pásy pro rychlou instalaci v jediném pracovním kroku. Potisk je dobře čitelný, má perfektní kontrast a je k dispozici v různých šířkách.

- Široká řada potiskovaných značek pro okamžité použití
- Pásy pro rychlou instalaci
- Značky na konektory vhodné pro všechny kabelové konektory
- K dispozici jako čisté MultiCard, nebo se standardním potiskem

Pro vlastní potisk: Prosíme zašlete nám soubor pro náš software na značení M-Print PRO nebo M-Print PRO Online (bez instalace) s vašimi požadavky na značení.

Všeobecné objednací údaje

| | | |
|------------|----------------------------|---|
| Typ | DEK 5/6 PLUS MC SDR | Verze |
| Číslo | 1038650000 | Dekafix, Označení svorek, 5 x 6 mm, Rozteč v mm (P): 6.00 |
| objednávky | | Weidmueller, Podle specifikace zákazníka |
| GTIN (EAN) | 4032248767908 | |
| Množství | 200 ST | |

Příslušenství

Prázdné



Značky WS jsou ideální volbou pro konektory řady W. Díky jejich systémové kompatibilitě lze WS štítky využít i s řadami I a Z. Velká plocha na značení umožňuje dlouhé řetězce znaků, ale také víceřádkový text.

Štítky WS jsou ideální na značení pomocí dlouhých řetězců znaků. Díky osvědčenému formátu MultiCard je možný tisk pomocí tiskárny PrintJet CONNECT nebo plotteru.

- Lze nasazovat v pásech nebo jednotlivě
- Štítky v ověřeném formátu MultiCard

Pro vlastní potisk: Prosíme zašlete nám soubor pro náš software na značení M-Print PRO nebo M-Print PRO Online (bez instalace) s vašimi požadavky na značení.

Všeobecné objednací údaje

| | | |
|------------|----------------------------|---|
| Typ | WS 10/6 M MC NE WS | Verze |
| Číslo | 1818400000 | WS, Označení svorek, 10 x 6 mm, Rozteč v mm (P): 6.00 |
| objednávky | | Weidmueller, Allen-Bradley, Bílá |
| GTIN (EAN) | 4032248310876 | |
| Množství | 600 ST | |
| Typ | WS 10/6 M PLUS MC NE WS | Verze |
| Číslo | 2003780000 | WS, Označení svorek, 10 x 6 mm, Rozteč v mm (P): 6.00 |
| objednávky | | Weidmueller, Allen-Bradley, Bílá |
| GTIN (EAN) | 4050118424461 | |
| Množství | 600 ST | |

Vlastní tisk



Značky WS jsou ideální volbou pro konektory řady W. Díky jejich systémové kompatibilitě lze WS štítky využít i s řadami I a Z. Velká plocha na značení umožňuje dlouhé řetězce znaků, ale také víceřádkový text.

Štítky WS jsou ideální na značení pomocí dlouhých řetězců znaků. Díky osvědčenému formátu MultiCard je možný tisk pomocí tiskárny PrintJet CONNECT nebo plotteru.

- Lze nasazovat v pásech nebo jednotlivě
- Štítky v ověřeném formátu MultiCard

Pro vlastní potisk: Prosíme zašlete nám soubor pro náš software na značení M-Print PRO nebo M-Print PRO Online (bez instalace) s vašimi požadavky na značení.

Všeobecné objednací údaje

| | | |
|------------|----------------------------|---|
| Typ | WS 10/6 M PLUS MC SDR | Verze |
| Číslo | 2007780000 | WS, Označení svorek, 10 x 6 mm, Rozteč v mm (P): 6.00 |
| objednávky | | Weidmueller, Allen-Bradley, Podle specifikace zákazníka |
| GTIN (EAN) | 4050118393187 | |
| Množství | 120 ST | |

Příslušenství

Prázdné



Značky WS jsou ideální volbou pro konektory řady W. Díky jejich systémové kompatibilitě lze WS štítky využít i s řadami I a Z. Velká plocha na značení umožňuje dlouhé řetězce znaků, ale také víceřádkový text.

Štítky WS jsou ideální na značení pomocí dlouhých řetězců znaků. Díky osvědčenému formátu MultiCard je možný tisk pomocí tiskárny PrintJet CONNECT nebo plotteru.

- Lze nasazovat v pásech nebo jednotlivě
- Štítky v ověřeném formátu MultiCard

Pro vlastní potisk: Prosíme zašlete nám soubor pro náš software na značení M-Print PRO nebo M-Print PRO Online (bez instalace) s vašimi požadavky na značení.

Všeobecné objednávací údaje

| | | |
|------------|----------------------------|---|
| Typ | WS 10/6 MC M NE BL | Verze |
| Číslo | 1069080000 | WS, Označení svorek, 10 x 6 mm, Rozteč v mm (P): 6.00 |
| objednávky | | Weidmueller, Allen-Bradley, Modrá |
| GTIN (EAN) | 4032248824618 | |
| Množství | 600 ST | |
| Typ | WS 10/6 MC M NE GE | Verze |
| Číslo | 1917430000 | WS, Označení svorek, 10 x 6 mm, Rozteč v mm (P): 6.00 |
| objednávky | | Weidmueller, Allen-Bradley, Žlutá |
| GTIN (EAN) | 4032248551637 | |
| Množství | 600 ST | |
| Typ | WS 10/6 MC M NE GN | Verze |
| Číslo | 1917420000 | WS, Označení svorek, 10 x 6 mm, Rozteč v mm (P): 6.00 |
| objednávky | | Weidmueller, Allen-Bradley, Zelená |
| GTIN (EAN) | 4032248551620 | |
| Množství | 600 ST | |
| Typ | WS 10/6 MC M NE RT | Verze |
| Číslo | 1917440000 | WS, Označení svorek, 10 x 6 mm, Rozteč v mm (P): 6.00 |
| objednávky | | Weidmueller, Allen-Bradley, Červená |
| GTIN (EAN) | 4032248551644 | |
| Množství | 600 ST | |

Vlastní tisk



Značky WS jsou ideální volbou pro konektory řady W. Díky jejich systémové kompatibilitě lze WS štítky využít i s řadami I a Z. Velká plocha na značení umožňuje dlouhé řetězce znaků, ale také víceřádkový text.

Štítky WS jsou ideální na značení pomocí dlouhých řetězců znaků. Díky osvědčenému formátu MultiCard je možný tisk pomocí tiskárny PrintJet CONNECT nebo plotteru.

- Lze nasazovat v pásech nebo jednotlivě
- Štítky v ověřeném formátu MultiCard

Pro vlastní potisk: Prosíme zašlete nám soubor pro náš software na značení M-Print PRO nebo M-Print PRO Online (bez instalace) s vašimi požadavky na značení.

APGTB 4 PE 2C/1 DL

Weidmüller Interface GmbH & Co. KG

Klingenbergstraße 26

D-32758 Detmold

Germany

www.weidmueller.com

Příslušenství

Všeobecné objednací údaje

| | | |
|------------|----------------------------|---|
| Typ | WS 10/6 MC M SDR | Verze |
| Číslo | 1818410000 | WS, Označení svorek, 10 x 6 mm, Rozteč v mm (P): 6.00 |
| objednávky | | Weidmueller, Allen-Bradley, Podle specifikace zákazníka |
| GTIN (EAN) | 4032248310883 | |
| Množství | 120 ST | |

Prázdné



Značky WS jsou ideální volbou pro konektory řady W. Díky jejich systémové kompatibilitě lze WS štítky využít i s řadami I a Z. Velká plocha na značení umožňuje dlouhé řetězce znaků, ale také víceřádkový text.

Štítky WS jsou ideální na značení pomocí dlouhých řetězců znaků. Díky osvědčenému formátu MultiCard je možný tisk pomocí tiskárny PrintJet CONNECT nebo plotteru.

- Lze nasazovat v pásech nebo jednotlivě
- Štítky v ověřeném formátu MultiCard

Pro vlastní potisk: Prosíme zašlete nám soubor pro náš software na značení M-Print PRO nebo M-Print PRO Online (bez instalace) s vašimi požadavky na značení.

Všeobecné objednací údaje

| | | |
|------------|----------------------------|---|
| Typ | WS 10/6 MC NE WS | Verze |
| Číslo | 1828450000 | WS, Označení svorek, 10 x 6 mm, Rozteč v mm (P): 6.00 |
| objednávky | | Weidmueller, Allen-Bradley, Bílá |
| GTIN (EAN) | 4032248350513 | |
| Množství | 600 ST | |

Vlastní tisk



Značky WS jsou ideální volbou pro konektory řady W. Díky jejich systémové kompatibilitě lze WS štítky využít i s řadami I a Z. Velká plocha na značení umožňuje dlouhé řetězce znaků, ale také víceřádkový text.

Štítky WS jsou ideální na značení pomocí dlouhých řetězců znaků. Díky osvědčenému formátu MultiCard je možný tisk pomocí tiskárny PrintJet CONNECT nebo plotteru.

- Lze nasazovat v pásech nebo jednotlivě
- Štítky v ověřeném formátu MultiCard

Pro vlastní potisk: Prosíme zašlete nám soubor pro náš software na značení M-Print PRO nebo M-Print PRO Online (bez instalace) s vašimi požadavky na značení.

Všeobecné objednací údaje

| | | |
|------------|----------------------------|---|
| Typ | WS 10/6 MC SDR | Verze |
| Číslo | 1828460000 | WS, Označení svorek, 10 x 6 mm, Rozteč v mm (P): 6.00 |
| objednávky | | Weidmueller, Allen-Bradley, Podle specifikace zákazníka |
| GTIN (EAN) | 4032248367399 | |
| Množství | 120 ST | |

Příslušenství

Prázdné

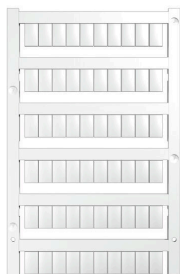

Značky WS jsou ideální volbou pro konektory řady W. Díky jejich systémové kompatibilitě lze WS štítky využít i s řadami I a Z. Velká plocha na značení umožňuje dlouhé řetězce znaků, ale také víceřádkový text.

Štítky WS jsou ideální na značení pomocí dlouhých řetězců znaků. Díky osvědčenému formátu MultiCard je možný tisk pomocí tiskárny PrintJet CONNECT nebo plotteru.

- Lze nasazovat v pásech nebo jednotlivě
- Štítky v ověřeném formátu MultiCard

Pro vlastní potisk: Prosíme zašlete nám soubor pro náš software na značení M-Print PRO nebo M-Print PRO Online (bez instalace) s vašimi požadavky na značení.

Všeobecné objednací údaje

| | | |
|------------|----------------------------|---|
| Typ | WS 10/6 PLUS MC NE WS | Verze |
| Číslo | 1046390000 | WS, Označení svorek, 10 x 6 mm, Rozteč v mm (P): 6.00 |
| objednávky | | Weidmueller, Allen-Bradley, Bílá |
| GTIN (EAN) | 4032248782109 | |
| Množství | 600 ST | |

Vlastní tisk



Značky WS jsou ideální volbou pro konektory řady W. Díky jejich systémové kompatibilitě lze WS štítky využít i s řadami I a Z. Velká plocha na značení umožňuje dlouhé řetězce znaků, ale také víceřádkový text.

Štítky WS jsou ideální na značení pomocí dlouhých řetězců znaků. Díky osvědčenému formátu MultiCard je možný tisk pomocí tiskárny PrintJet CONNECT nebo plotteru.

- Lze nasazovat v pásech nebo jednotlivě
- Štítky v ověřeném formátu MultiCard

Pro vlastní potisk: Prosíme zašlete nám soubor pro náš software na značení M-Print PRO nebo M-Print PRO Online (bez instalace) s vašimi požadavky na značení.

Všeobecné objednací údaje

| | | |
|------------|----------------------------|---|
| Typ | WS 10/6 PLUS MC SDR | Verze |
| Číslo | 1046330000 | WS, Označení svorek, 10 x 6 mm, Rozteč v mm (P): 6.00 |
| objednávky | | Weidmueller, Allen-Bradley, Podle specifikace zákazníka |
| GTIN (EAN) | 4032248782031 | |
| Množství | 120 ST | |

Příslušenství

Prázdné

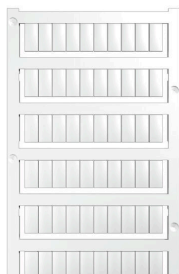

Značky WS jsou ideální volbou pro konektory řady W. Díky jejich systémové kompatibilitě lze WS štítky využít i s řadami I a Z. Velká plocha na značení umožňuje dlouhé řetězce znaků, ale také víceřádkový text.

Štítky WS jsou ideální na značení pomocí dlouhých řetězců znaků. Díky osvědčenému formátu MultiCard je možný tisk pomocí tiskárny PrintJet CONNECT nebo plotteru.

- Lze nasazovat v pásech nebo jednotlivě
- Štítky v ověřeném formátu MultiCard

Pro vlastní potisk: Prosíme zašlete nám soubor pro náš software na značení M-Print PRO nebo M-Print PRO Online (bez instalace) s vašimi požadavky na značení.

Všeobecné objednávací údaje

| | | |
|------------|----------------------------|---|
| Typ | WS 12/6 MC NE BL | Verze |
| Číslo | 1773551693 | WS, Označení svorek, 12 x 6 mm, Rozteč v mm (P): 6.00 |
| objednávky | | Weidmueller, Allen-Bradley, Modrá |
| GTIN (EAN) | 4032248143269 | |
| Množství | 600 ST | |
| Typ | WS 12/6 MC NE BR | Verze |
| Číslo | 1773551692 | WS, Označení svorek, 12 x 6 mm, Rozteč v mm (P): 6.00 |
| objednávky | | Weidmueller, Allen-Bradley, Hnědá |
| GTIN (EAN) | 4032248143252 | |
| Množství | 600 ST | |
| Typ | WS 12/6 MC NE GE | Verze |
| Číslo | 1773551687 | WS, Označení svorek, 12 x 6 mm, Rozteč v mm (P): 6.00 |
| objednávky | | Weidmueller, Allen-Bradley, Žlutá |
| GTIN (EAN) | 4032248141937 | |
| Množství | 600 ST | |
| Typ | WS 12/6 MC NE OR | Verze |
| Číslo | 1773551690 | WS, Označení svorek, 12 x 6 mm, Rozteč v mm (P): 6.00 |
| objednávky | | Weidmueller, Allen-Bradley, Oranžová |
| GTIN (EAN) | 4032248143245 | |
| Množství | 600 ST | |
| Typ | WS 12/6 MC NE RT | Verze |
| Číslo | 1773551686 | WS, Označení svorek, 12 x 6 mm, Rozteč v mm (P): 6.00 |
| objednávky | | Weidmueller, Allen-Bradley, Červená |
| GTIN (EAN) | 4032248141920 | |
| Množství | 600 ST | |
| Typ | WS 12/6 MC NE VI | Verze |
| Číslo | 1773551689 | WS, Označení svorek, 12 x 6 mm, Rozteč v mm (P): 6.00 |
| objednávky | | Weidmueller, Allen-Bradley, Fialová |
| GTIN (EAN) | 4032248143238 | |
| Množství | 600 ST | |
| Typ | WS 12/6 MC NE WS | Verze |
| Číslo | 1609900000 | WS, Označení svorek, 12 x 6 mm, Rozteč v mm (P): 6.00 |
| objednávky | | Weidmueller, Allen-Bradley, Bílá |
| GTIN (EAN) | 4008190203467 | |
| Množství | 600 ST | |

APGTB 4 PE 2C/1 DL

Weidmüller Interface GmbH & Co. KG
 Klingenbergstraße 26
 D-32758 Detmold
 Germany

Příslušenství

www.weidmueller.com

Vlastní tisk



Značky WS jsou ideální volbou pro konektory řady W. Díky jejich systémové kompatibilitě lze WS štítky využít i s řadami I a Z. Velká plocha na značení umožňuje dlouhé řetězce znaků, ale také víceřádkový text.

Štítky WS jsou ideální na značení pomocí dlouhých řetězců znaků. Díky osvědčenému formátu MultiCard je možný tisk pomocí tiskárny PrintJet CONNECT nebo plotteru.

- Lze nasazovat v pásech nebo jednotlivě
- Štítky v ověřeném formátu MultiCard

Pro vlastní potisk: Prosíme zašlete nám soubor pro náš software na značení M-Print PRO nebo M-Print PRO Online (bez instalace) s vašimi požadavky na značení.

Všeobecné objednací údaje

| | | |
|------------|----------------------------|---|
| Typ | WS 12/6 MC SDR | Verze |
| Číslo | 1609910000 | WS, Označení svorek, 12 x 6 mm, Rozteč v mm (P): 6.00 |
| objednávky | | Weidmueller, Allen-Bradley, Podle specifikace zákazníka |
| GTIN (EAN) | 4008190456658 | |
| Množství | 120 ST | |

Prázdné



Značky WS jsou ideální volbou pro konektory řady W. Díky jejich systémové kompatibilitě lze WS štítky využít i s řadami I a Z. Velká plocha na značení umožňuje dlouhé řetězce znaků, ale také víceřádkový text.

Štítky WS jsou ideální na značení pomocí dlouhých řetězců znaků. Díky osvědčenému formátu MultiCard je možný tisk pomocí tiskárny PrintJet CONNECT nebo plotteru.

- Lze nasazovat v pásech nebo jednotlivě
- Štítky v ověřeném formátu MultiCard

Pro vlastní potisk: Prosíme zašlete nám soubor pro náš software na značení M-Print PRO nebo M-Print PRO Online (bez instalace) s vašimi požadavky na značení.

Všeobecné objednací údaje

| | | |
|------------|----------------------------|---|
| Typ | WS 12/6 PLUS MC NE WS | Verze |
| Číslo | 1927530000 | WS, Označení svorek, 12 x 6 mm, Rozteč v mm (P): 6.00 |
| objednávky | | Weidmueller, Allen-Bradley, Bílá |
| GTIN (EAN) | 4032248574209 | |
| Množství | 600 ST | |

APGTB 4 PE 2C/1 DL

Weidmüller Interface GmbH & Co. KG
Klingenbergstraße 26
D-32758 Detmold
Germany

Příslušenství

www.weidmueller.com

Vlastní tisk



Značky WS jsou ideální volbou pro konektory řady W. Díky jejich systémové kompatibilitě lze WS štítky využít i s řadami I a Z. Velká plocha na značení umožňuje dlouhé řetězce znaků, ale také víceřádkový text.

Štítky WS jsou ideální na značení pomocí dlouhých řetězců znaků. Díky osvědčenému formátu MultiCard je možný tisk pomocí tiskárny PrintJet CONNECT nebo plotteru.

- Lze nasazovat v pásech nebo jednotlivě
- Štítky v ověřeném formátu MultiCard

Pro vlastní potisk: Prosíme zašlete nám soubor pro náš software na značení M-Print PRO nebo M-Print PRO Online (bez instalace) s vašimi požadavky na značení.

Všeobecné objednací údaje

| | | |
|------------|----------------------------|---|
| Typ | WS 12/6 PLUS MC SDR | Verze |
| Číslo | 1927540000 | WS, Označení svorek, 12 x 6 mm, Rozteč v mm (P): 6.00 |
| objednávky | | Weidmueller, Allen-Bradley, Podle specifikace zákazníka |
| GTIN (EAN) | 4032248574711 | |
| Množství | 120 ST | |

Prázdné

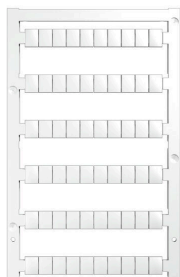

Značky WS jsou ideální volbou pro konektory řady W. Díky jejich systémové kompatibilitě lze WS štítky využít i s řadami I a Z. Velká plocha na značení umožňuje dlouhé řetězce znaků, ale také víceřádkový text.

Štítky WS jsou ideální na značení pomocí dlouhých řetězců znaků. Díky osvědčenému formátu MultiCard je možný tisk pomocí tiskárny PrintJet CONNECT nebo plotteru.

- Lze nasazovat v pásech nebo jednotlivě
- Štítky v ověřeném formátu MultiCard

Pro vlastní potisk: Prosíme zašlete nám soubor pro náš software na značení M-Print PRO nebo M-Print PRO Online (bez instalace) s vašimi požadavky na značení.

Všeobecné objednací údaje

| | | |
|------------|----------------------------|---|
| Typ | WS 8/6 PLUS MC NE WS | Verze |
| Číslo | 1951880000 | WS, Označení svorek, 8 x 6 mm, Rozteč v mm (P): 6.00 Weidmueller, |
| objednávky | | Bílá |
| GTIN (EAN) | 4032248632114 | |
| Množství | 600 ST | |

Příslušenství

Vlastní tisk



Značky WS jsou ideální volbou pro konektory řady W. Díky jejich systémové kompatibilitě lze WS štítky využít i s řadami I a Z. Velká plocha na značení umožňuje dlouhé řetězce znaků, ale také víceřádkový text.

Štítky WS jsou ideální na značení pomocí dlouhých řetězců znaků. Díky osvědčenému formátu MultiCard je možný tisk pomocí tiskárny PrintJet CONNECT nebo plotteru.

- Lze nasazovat v pásech nebo jednotlivě
- Štítky v ověřeném formátu MultiCard

Pro vlastní potisk: Prosíme zašlete nám soubor pro náš software na značení M-Print PRO nebo M-Print PRO Online (bez instalace) s vašimi požadavky na značení.

Všeobecné objednací údaje

| | | |
|------------|----------------------------|---|
| Typ | WS 8/6 PLUS MC SDR | Verze |
| Číslo | 1038820000 | WS, Označení svorek, 8 x 6 mm, Rozteč v mm (P): 6.00 Weidmueller, |
| objednávky | | Podle specifikace zákazníka |
| GTIN (EAN) | 4032248768073 | |
| Množství | 120 ST | |

Koncové a předělové desky



Dělicí desky a koncové desky jsou nezbytným příslušenstvím pro svorkovnice. Dělicí desky zajišťují optické a elektrické oddělení různých potenciálů a funkčních skupin, čímž zvyšují bezpečnost a zajišťují přehlednou strukturu uvnitř rozvaděče. Koncové desky uzavírají řadu svorkovnic po stranách, chrání před kontaktem s živými částmi a zajišťují čistý a stabilní povrch. Oba komponenty jsou přesně sladěny s příslušnou řadou svorkovnic Weidmüller, což přispívá k bezpečnému, kompatibilnímu a profesionálnímu zapojení.

Všeobecné objednací údaje

| | | |
|------------|----------------------------|-----------------|
| Typ | AEP 2C 4 | Verze |
| Číslo | 2051680000 | Řada A, Bočnice |
| objednávky | | |
| GTIN (EAN) | 4050118411782 | |
| Množství | 50 ST | |
| Typ | AEP 2C 4 BL | Verze |
| Číslo | 2051690000 | Řada A, Bočnice |
| objednávky | | |
| GTIN (EAN) | 4050118411911 | |
| Množství | 50 ST | |
| Typ | AEP 2C 4 OR | Verze |
| Číslo | 2051710000 | Řada A, Bočnice |
| objednávky | | |
| GTIN (EAN) | 4050118411690 | |
| Množství | 50 ST | |

APGTB 4 PE 2C/1 DL

Weidmüller Interface GmbH & Co. KG
Klingenbergstraße 26
D-32758 Detmold
Germany

Příslušenství

www.weidmueller.com

Propojky

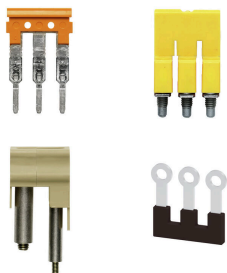

Rozdělení nebo násobení potenciálu do sousedících svorkovnic se provádí prostřednictvím propojek. Dalšímu úsilí o propojení se lze snadno vyhnout. I když jsou póly přerušeny, spolehlivost kontaktu ve svorkovnicích je stále zajištěna. Naše portfolio nabízí zásuvné a šroubovatelné systémy propojek pro modulární svorkovnice.

Všeobecné objednací údaje

| | | |
|------------|----------------------------|--|
| Typ | ZQV 4N/10 | Verze |
| Číslo | 1528090000 | Propojka (svorka), Zapojeno, Oranžová, 32 A, Počet pólů: 10, Rozteč v mm (P): 6.10, Izolované: Ano, Šířka: 58.7 mm |
| objednávky | | |
| GTIN (EAN) | 4050118332896 | |
| Množství | 20 ST | |
| Typ | ZQV 4N/10 RD | Verze |
| Číslo | 2460740000 | Propojka (svorka), Zapojeno, Červená, 32 A, Počet pólů: 10, Rozteč v mm (P): 6.10, Izolované: Ano, Šířka: 58.7 mm |
| objednávky | | |
| GTIN (EAN) | 4050118476163 | |
| Množství | 20 ST | |
| Typ | ZQV 4N/10 BL | Verze |
| Číslo | 1528230000 | Propojka (svorka), Zapojeno, Modrá, 32 A, Počet pólů: 10, Rozteč v mm (P): 6.10, Izolované: Ano, Šířka: 58.7 mm |
| objednávky | | |
| GTIN (EAN) | 4050118333138 | |
| Množství | 20 ST | |
| Typ | ZQV 4N/2 | Verze |
| Číslo | 1527930000 | Propojka (svorka), Zapojeno, Oranžová, 32 A, Počet pólů: 2, Rozteč v mm (P): 6.10, Izolované: Ano, Šířka: 9.9 mm |
| objednávky | | |
| GTIN (EAN) | 4050118332766 | |
| Množství | 60 ST | |
| Typ | ZQV 4N/2 BL | Verze |
| Číslo | 1528040000 | Propojka (svorka), Zapojeno, Modrá, 32 A, Počet pólů: 2, Rozteč v mm (P): 6.10, Izolované: Ano, Šířka: 9.9 mm |
| objednávky | | |
| GTIN (EAN) | 4050118332773 | |
| Množství | 60 ST | |
| Typ | ZQV 4N/2 RD | Verze |
| Číslo | 2460450000 | Propojka (svorka), Zapojeno, Červená, 32 A, Počet pólů: 2, Rozteč v mm (P): 6.10, Izolované: Ano, Šířka: 9.9 mm |
| objednávky | | |
| GTIN (EAN) | 4050118476149 | |
| Množství | 60 ST | |
| Typ | ZQV 4N/3 | Verze |
| Číslo | 1527940000 | Propojka (svorka), Zapojeno, Oranžová, 32 A, Počet pólů: 3, Rozteč v mm (P): 6.10, Izolované: Ano, Šířka: 16 mm |
| objednávky | | |
| GTIN (EAN) | 4050118332865 | |
| Množství | 60 ST | |
| Typ | ZQV 4N/3 BL | Verze |
| Číslo | 1528080000 | Propojka (svorka), Zapojeno, Modrá, 32 A, Počet pólů: 3, Rozteč v mm (P): 6.10, Izolované: Ano, Šířka: 16 mm |
| objednávky | | |
| GTIN (EAN) | 4050118333008 | |
| Množství | 60 ST | |

APGTB 4 PE 2C/1 DL

Weidmüller Interface GmbH & Co. KG
Klingenbergstraße 26
D-32758 Detmold
Germany

www.weidmueller.com

Příslušenství

| | | |
|------------|----------------------------|---|
| Typ | ZQV 4N/30 | Verze |
| Číslo | 2561580000 | Propojka (svorka), Zapojeno, Oranžová, 32 A, Počet pólů: 30, Rozteč v mm (P): 6.10, Izolované: Ano, Šířka: 181.7 mm |
| objednávky | | |
| GTIN (EAN) | 4050118570113 | |
| Množství | 5 ST | |
| Typ | ZQV 4N/3 RD | Verze |
| Číslo | 2460810000 | Propojka (svorka), Zapojeno, Červená, 32 A, Počet pólů: 3, Rozteč v mm (P): 6.10, Izolované: Ano, Šířka: 16 mm |
| objednávky | | |
| GTIN (EAN) | 4050118476231 | |
| Množství | 60 ST | |
| Typ | ZQV 4N/30 BL | Verze |
| Číslo | 2561610000 | Propojka (svorka), Zapojeno, Modrá, 32 A, Počet pólů: 30, Rozteč v mm (P): 6.10, Izolované: Ano, Šířka: 181.7 mm |
| objednávky | | |
| GTIN (EAN) | 4050118569971 | |
| Množství | 5 ST | |
| Typ | ZQV 4N/30 RD | Verze |
| Číslo | 2561600000 | Propojka (svorka), Zapojeno, Červená, 32 A, Počet pólů: 30, Rozteč v mm (P): 6.10, Izolované: Ano, Šířka: 181.7 mm |
| objednávky | | |
| GTIN (EAN) | 4050118569964 | |
| Množství | 5 ST | |
| Typ | ZQV 4N/32 | Verze |
| Číslo | 2561670000 | Propojka (svorka), Zapojeno, Oranžová, 32 A, Počet pólů: 32, Rozteč v mm (P): 6.10, Izolované: Ano, Šířka: 193.9 mm |
| objednávky | | |
| GTIN (EAN) | 4050118570175 | |
| Množství | 5 ST | |
| Typ | ZQV 4N/4 | Verze |
| Číslo | 1527970000 | Propojka (svorka), Zapojeno, Oranžová, 32 A, Počet pólů: 4, Rozteč v mm (P): 6.10, Izolované: Ano, Šířka: 22.1 mm |
| objednávky | | |
| GTIN (EAN) | 4050118332889 | |
| Množství | 60 ST | |
| Typ | ZQV 4N/4 BL | Verze |
| Číslo | 1528120000 | Propojka (svorka), Zapojeno, Modrá, 32 A, Počet pólů: 4, Rozteč v mm (P): 6.10, Izolované: Ano, Šířka: 22.1 mm |
| objednávky | | |
| GTIN (EAN) | 4050118332872 | |
| Množství | 60 ST | |
| Typ | ZQV 4N/4 RD | Verze |
| Číslo | 2460800000 | Propojka (svorka), Zapojeno, Červená, 32 A, Počet pólů: 4, Rozteč v mm (P): 6.10, Izolované: Ano, Šířka: 22.1 mm |
| objednávky | | |
| GTIN (EAN) | 4050118476224 | |
| Množství | 60 ST | |
| Typ | ZQV 4N/5 | Verze |
| Číslo | 1527980000 | Propojka (svorka), Zapojeno, Oranžová, 32 A, Počet pólů: 5, Rozteč v mm (P): 6.10, Izolované: Ano, Šířka: 28.2 mm |
| objednávky | | |
| GTIN (EAN) | 4050118332759 | |
| Množství | 60 ST | |
| Typ | ZQV 4N/5 BL | Verze |
| Číslo | 1528140000 | Propojka (svorka), Zapojeno, Modrá, 32 A, Počet pólů: 5, Rozteč v mm (P): 6.10, Izolované: Ano, Šířka: 28.2 mm |
| objednávky | | |
| GTIN (EAN) | 4050118333015 | |
| Množství | 60 ST | |

APGTB 4 PE 2C/1 DL

Weidmüller Interface GmbH & Co. KG

Klingenbergstraße 26

D-32758 Detmold

Germany

www.weidmueller.com

Příslušenství

| | | |
|------------|----------------------------|---|
| Typ | ZQV 4N/5 RD | Verze |
| Číslo | 2460790000 | Propojka (svorka), Zapojeno, Červená, 32 A, Počet pólů: 5, Rozteč v mm (P): 6.10, Izolované: Ano, Šířka: 28.2 mm |
| objednávky | | |
| GTIN (EAN) | 4050118476217 | |
| Množství | 60 ST | |
| Typ | ZQV 4N/50 | Verze |
| Číslo | 1528130000 | Propojka (svorka), Zapojeno, Oranžová, 32 A, Počet pólů: 50, Rozteč v mm (P): 6.10, Izolované: Ano, Šířka: 303.7 mm |
| objednávky | | |
| GTIN (EAN) | 4050118332902 | |
| Množství | 5 ST | |
| Typ | ZQV 4N/50 BL | Verze |
| Číslo | 1528240000 | Propojka (svorka), Zapojeno, Modrá, 32 A, Počet pólů: 50, Rozteč v mm (P): 6.10, Izolované: Ano, Šířka: 303.7 mm |
| objednávky | | |
| GTIN (EAN) | 4050118333121 | |
| Množství | 5 ST | |
| Typ | ZQV 4N/50 RD | Verze |
| Číslo | 2460730000 | Propojka (svorka), Zapojeno, Červená, 32 A, Počet pólů: 50, Rozteč v mm (P): 6.10, Izolované: Ano, Šířka: 303.7 mm |
| objednávky | | |
| GTIN (EAN) | 4050118476156 | |
| Množství | 5 ST | |
| Typ | ZQV 4N/6 | Verze |
| Číslo | 1527990000 | Propojka (svorka), Zapojeno, Oranžová, 32 A, Počet pólů: 6, Rozteč v mm (P): 6.10, Izolované: Ano, Šířka: 34.3 mm |
| objednávky | | |
| GTIN (EAN) | 4050118332919 | |
| Množství | 20 ST | |
| Typ | ZQV 4N/6 BL | Verze |
| Číslo | 1528170000 | Propojka (svorka), Zapojeno, Modrá, 32 A, Počet pólů: 6, Rozteč v mm (P): 6.10, Izolované: Ano, Šířka: 34.3 mm |
| objednávky | | |
| GTIN (EAN) | 4050118332926 | |
| Množství | 20 ST | |
| Typ | ZQV 4N/6 RD | Verze |
| Číslo | 2460780000 | Propojka (svorka), Zapojeno, Červená, 32 A, Počet pólů: 6, Rozteč v mm (P): 6.10, Izolované: Ano, Šířka: 34.3 mm |
| objednávky | | |
| GTIN (EAN) | 4050118476200 | |
| Množství | 20 ST | |
| Typ | ZQV 4N/7 | Verze |
| Číslo | 1528020000 | Propojka (svorka), Zapojeno, Oranžová, 32 A, Počet pólů: 7, Rozteč v mm (P): 6.10, Izolované: Ano, Šířka: 40.4 mm |
| objednávky | | |
| GTIN (EAN) | 4050118332780 | |
| Množství | 20 ST | |
| Typ | ZQV 4N/7 BL | Verze |
| Číslo | 1528180000 | Propojka (svorka), Zapojeno, Modrá, 32 A, Počet pólů: 7, Rozteč v mm (P): 6.10, Izolované: Ano, Šířka: 40.4 mm |
| objednávky | | |
| GTIN (EAN) | 4050118333114 | |
| Množství | 20 ST | |
| Typ | ZQV 4N/7 RD | Verze |
| Číslo | 2460770000 | Propojka (svorka), Zapojeno, Červená, 32 A, Počet pólů: 7, Rozteč v mm (P): 6.10, Izolované: Ano, Šířka: 40.4 mm |
| objednávky | | |
| GTIN (EAN) | 4050118476194 | |
| Množství | 20 ST | |

APGTB 4 PE 2C/1 DL

Weidmüller Interface GmbH & Co. KG
Klingenbergstraße 26
D-32758 Detmold
Germany

www.weidmueller.com

Příslušenství

| | | |
|------------|----------------------------|---|
| Typ | ZQV 4N/8 | Verze |
| Číslo | 1528030000 | Propojka (svorka), Zapojeno, Oranžová, 32 A, Počet pólů: 8, Rozteč v mm (P): 6.10, Izolované: Ano, Šířka: 46.5 mm |
| objednávky | | |
| GTIN (EAN) | 4050118332841 | |
| Množství | 20 ST | |
| Typ | ZQV 4N/8 BL | Verze |
| Číslo | 1528190000 | Propojka (svorka), Zapojeno, Modrá, 32 A, Počet pólů: 8, Rozteč v mm (P): 6.10, Izolované: Ano, Šířka: 46.5 mm |
| objednávky | | |
| GTIN (EAN) | 4050118332858 | |
| Množství | 20 ST | |
| Typ | ZQV 4N/8 RD | Verze |
| Číslo | 2460760000 | Propojka (svorka), Zapojeno, Červená, 32 A, Počet pólů: 8, Rozteč v mm (P): 6.10, Izolované: Ano, Šířka: 46.5 mm |
| objednávky | | |
| GTIN (EAN) | 4050118476187 | |
| Množství | 20 ST | |
| Typ | ZQV 4N/9 | Verze |
| Číslo | 1528070000 | Propojka (svorka), Zapojeno, Oranžová, 32 A, Počet pólů: 9, Rozteč v mm (P): 6.10, Izolované: Ano, Šířka: 52.6 mm |
| objednávky | | |
| GTIN (EAN) | 4050118332797 | |
| Množství | 20 ST | |
| Typ | ZQV 4N/9 BL | Verze |
| Číslo | 1528220000 | Propojka (svorka), Zapojeno, Modrá, 32 A, Počet pólů: 9, Rozteč v mm (P): 6.10, Izolované: Ano, Šířka: 52.6 mm |
| objednávky | | |
| GTIN (EAN) | 4050118333107 | |
| Množství | 20 ST | |
| Typ | ZQV 4N/9 RD | Verze |
| Číslo | 2460750000 | Propojka (svorka), Zapojeno, Červená, 32 A, Počet pólů: 9, Rozteč v mm (P): 6.10, Izolované: Ano, Šířka: 52.6 mm |
| objednávky | | |
| GTIN (EAN) | 4050118476170 | |
| Množství | 20 ST | |

Držák štítku značení



Držák značky nabízí možnost dodatečné montáže standardních značek s roztečí 5 nebo 5,1 mm. Úhlové držáky lze volitelně zacvaknout a lze je namontovat do všech standardních označovacích kanálů modulárních svorkovnic Klippon® Connect. Typy montážních značek naleznete v příslušném příslušenství držáku označení.

Všeobecné objednávací údaje

| | | |
|------------|----------------------------|-------------------------------------|
| Typ | BZT 1 WS 10/5 | Verze |
| Číslo | 1805490000 | Příslušenství, Držák štítku značení |
| objednávky | | |
| GTIN (EAN) | 4032248270231 | |
| Množství | 100 ST | |

APGTB 4 PE 2C/1 DL

Weidmüller Interface GmbH & Co. KG
Klingenbergstraße 26
D-32758 Detmold
Germany

www.weidmueller.com

Příslušenství

| | | |
|------------|----------------------------|-------------------------------------|
| Typ | BZT 1 ZA WS 10/5 | Verze |
| Číslo | 1805520000 | Příslušenství, Držák štítku značení |
| objednávky | | |
| GTIN (EAN) | 4032248270248 | |
| Množství | 100 ST | |

Koncové a předělové desky



Dělicí desky a koncové desky jsou nezbytným příslušenstvím pro svorkovnice. Dělicí desky zajišťují optické a elektrické oddělení různých potenciálů a funkčních skupin, čímž zvyšují bezpečnost a zajišťují přehlednou strukturu uvnitř rozvaděče. Koncové desky uzavírají řadu svorkovnic po stranách, chrání před kontaktem s živými částmi a zajišťují čistý a stabilní povrch. Oba komponenty jsou přesně sladěny s příslušnou řadou svorkovnic Weidmüller, což přispívá k bezpečnému, kompatibilnímu a profesionálnímu zapojení.

Všeobecné objednací údaje

| | | |
|------------|----------------------------|----------------------|
| Typ | APP 2 | Verze |
| Číslo | 2489090000 | Řada A, Dělicí deska |
| objednávky | | |
| GTIN (EAN) | 4050118499308 | |
| Množství | 50 ST | |

Koncová podpěra

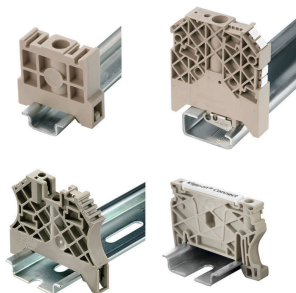

Nabídka produktů Weidmüller zahrnuje koncové držáky, které zaručují trvalou a spolehlivou montáž na přípojnicích a které brání sklouznutí. K dispozici jsou verze se šrouby i bez šroubů. Koncový držák nabízí více možností označení, také místo pro skupinové značky a rovněž držák zkušební zástrčky.

Všeobecné objednací údaje

| | | |
|------------|----------------------------|-------------------------|
| Typ | AEB 35 SCL/1 V0 | Verze |
| Číslo | 2661280000 | Řada A, Koncová podpěra |
| objednávky | | |
| GTIN (EAN) | 4050118702163 | |
| Množství | 20 ST | |
| Typ | AEB 35 SCL/1 V0 BK | Verze |
| Číslo | 2661300000 | Řada A, Koncová podpěra |
| objednávky | | |
| GTIN (EAN) | 4050118702187 | |
| Množství | 20 ST | |
| Typ | AEB 35 SCL/1 V0 GY | Verze |
| Číslo | 2661290000 | Řada A, Koncová podpěra |
| objednávky | | |
| GTIN (EAN) | 4050118702170 | |
| Množství | 20 ST | |

APGTB 4 PE 2C/1 DL

Weidmüller Interface GmbH & Co. KG
Klingenbergstraße 26
D-32758 Detmold
Germany

www.weidmueller.com

Příslušenství

Plochý šroubovák



Sady šroubováků izolovaných dle VDE, k práci na součástech pod napětím až do 1000 V AC a 1500 V DC, DIN EN 60900. IEC 900. Každý kus testován na „GS“ bezpečnost. Hrot vyrobený z vytvrzené, vysokolegované chrom-vanadiové molybdenové oceli, úprava povrchu z dělového bronzu.

Všeobecné objednací údaje

| | | |
|---------------------|----------------------------|--|
| Typ | SDIS SLIM 0.6X3.5X100 | Verze |
| Číslo objednávky | 2749610000 | Montážní nástroj, Šířka čepele (B): 3.5 mm, Délka čepele: 100 mm, Tloušťka čepele (A): 0.6 mm |
| GTIN (EAN) | 4050118896350 | |
| Množství | 1 ST | |

Testovací adapter a testovací zásuvky



Testovací adaptéry a testovací zásuvky se používají pro elektrické připojení mezi svorkovnicemi a testovacím zařízením. Tímto způsobem lze elektrický kontakt vytvořit v propojeném stavu a měření lze provést snadno.

Všeobecné objednací údaje

| | | |
|---------------------|----------------------------|---|
| Typ | FZS 2/4 RT/80 SAKT4 | Verze |
| Číslo objednávky | 1276300000 | Konektor samec (svorka), Zásuvné připojení Plug-in, 2 mm ² , Počet připojení: 2, Počet pólů: 1, Šířka: 9 mm |
| GTIN (EAN) | 4008190026080 | |
| Množství | 20 ST | |