

**FP ENC BSAS 220 3M****Weidmüller Interface GmbH & Co. KG**

Klingenbergstraße 26

D-32758 Detmold

Germany

www.weidmueller.com



Kryty FieldPower® jsou velmi robustní a splňují požadavky na třídu hořlavosti 5 VA podle normy UL.

- Modul montážní lišty TS 35 PT6 a kontaktní jednotka PT6 jsou snadno zacvaknutelné.
- Kloubové těsnění umožňuje použití předmontovaných zásuvných kabelů.
- Verze s vysokým krytem umožňují instalaci zařízení.

Kabelové ucpávky viz příslušenství.

**Všeobecné objednací údaje**

|                  |   |
|------------------|---|
| Verze            | Pouzdra FieldPower®, 196 mm, 284 mm, 220 mm, IP65, v kompletním stavu, Polykarbonát vyztužený skelnými vlákny, Hliník, černá, Aluminium |
| Číslo objednávky | <a href="#">2632950000</a>  |
| Typ              | FP ENC BSAS 220 3M  |
| GTIN (EAN)       | 4050118664485   |
| Množství         | 1 items   |

## Technical data

## Osvědčení

Schválení



ROHS Shoda

UL File Number Search [Web UL](#)

Č. osvědčení (cULus) E256877

## Rozměry a hmotnosti

|                |           |                     |              |
|----------------|-----------|---------------------|--------------|
| Hloubka        | 220 mm    | Hloubka (v palcích) | 8.6614 inch  |
| Výška          | 196 mm    | Výška (v palcích)   | 7.7165 inch  |
| Šířka          | 284 mm    | Šířka (v palcích)   | 11.1811 inch |
| Čistá hmotnost | 3664.29 g |                     |              |

## Teploty

|                    |                |                  |                |
|--------------------|----------------|------------------|----------------|
| Skladovací teplota | -40 °C...85 °C | Provozní teplota | -40 °C...85 °C |
|--------------------|----------------|------------------|----------------|

## Shoda produktu s prostředím

|                               |  |
|-------------------------------|--|
| Stav souladu se směrnicí RoHS | V souladu bez výjimky                          |
| REACH SVHC                    | Potassium perfluorobutane sulfonate 29420-49-3 |
| SCIP                          | 5f19cd84-8946-4797-9386-3ac323b95c10           |

## Všeobecné údaje

|                              |  |                   |                                   |
|------------------------------|--|-------------------|-----------------------------------|
| Materiál pláště              | Polykarbonát vyztužený skelnými vlákny, Hliník | Silikon           | Ne                                |
| Barevný                      | černá, Aluminium                               | Stupeň krytí      | IP65, v kompletním stavu          |
| Utahovací moment šroubů víka | 2 Nm   | Připojení víka    | Šrouby TX20                       |
| Typ montáže                  | Šroubová montáž,<br>Upevňovací oka             | Návod k instalaci | Součástí dodávky jsou šrouby víka |

## Klasifikace

|             |             |             |             |
|-------------|-------------|-------------|-------------|
| ETIM 8.0    | EC000261    | ETIM 9.0    | EC000261    |
| ETIM 10.0   | EC000261    | ECLASS 14.0 | 27-18-01-01 |
| ECLASS 15.0 | 27-18-01-01 |             |             |

Drawings

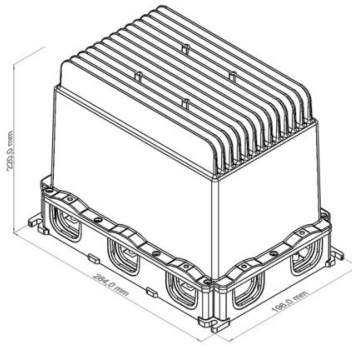

## FP ENC BSAS 220 3M

Weidmüller Interface GmbH & Co. KG  
Klingenbergstraße 26  
D-32758 Detmold  
Germany

www.weidmueller.com

## Accessories

## Těsnění

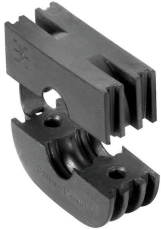

Inteligentní řešení kabeláže vám mohou ušetřit cenný čas i peníze.

Modulární systém FieldPower® obsahuje to pravé řešení pro každý úkol kabeláže.

Skládací těsnění pro použití prefabrikovaných kabelů

Těsnění k dispozici s přípojovacím závitem M16 a M20

Možná integrace provozních a signalizačních zařízení do těsnění

## Všeobecné objednací údaje

|            |                            |  |
|------------|----------------------------|--|
| Typ        | DG D0 PT6                  | Verze  |
| Číslo      | <a href="#">4323240000</a> | Těsnicí vložka Field Power®, Prázdné těsnění, IP65, s odpovídajícím krytu, EPDM                                  |
| objednávky |                            |  |
| GTIN (EAN) | 4032248641246              |  |
| Množství   | 10 ST                      |  |
| Typ        | DG M16 PT6                 | Verze  |
| Číslo      | <a href="#">2545540000</a> | Těsnicí vložka Field Power®, Těsnění s přípojovacím závitem, IP65, s odpovídajícím krytu, EPDM                   |
| objednávky |                            |  |
| GTIN (EAN) | 4050118555523              |  |
| Množství   | 1 ST                       |  |
| Typ        | DG M20 PT6                 | Verze  |
| Číslo      | <a href="#">2545550000</a> | Těsnicí vložka Field Power®, Těsnění s přípojovacím závitem, IP65, s odpovídajícím krytu, EPDM                   |
| objednávky |                            |  |
| GTIN (EAN) | 4050118555530              |  |
| Množství   | 1 ST                       |  |
| Typ        | RKDG 2XD8.5 WG PT6         | Verze  |
| Číslo      | <a href="#">1114530000</a> | Těsnicí vložka Field Power®, Těsnění, IP54, s odpovídajícím krytu, EPDM  |
| objednávky |                            |  |
| GTIN (EAN) | 4032248892624              |  |
| Množství   | 10 ST                      |  |
| Typ        | RKDG D11 PT6               | Verze  |
| Číslo      | <a href="#">4323210000</a> | Těsnicí vložka Field Power®, Skládací těsnění, IP65 s odpovídajícím pouzdrem, IP 65, s odpovídajícím krytu, EPDM |
| objednávky |                            |  |
| GTIN (EAN) | 4032248641215              |  |
| Množství   | 10 ST                      |  |
| Typ        | RKDG D13 PT6               | Verze  |
| Číslo      | <a href="#">4323230000</a> | Těsnicí vložka Field Power®, Skládací těsnění, IP65 s odpovídajícím pouzdrem, IP 65, s odpovídajícím krytu, EPDM |
| objednávky |                            |  |
| GTIN (EAN) | 4032248641239              |  |
| Množství   | 10 ST                      |  |
| Typ        | RKDG D15 PT6               | Verze  |
| Číslo      | <a href="#">4323220000</a> | Těsnicí vložka Field Power®, Skládací těsnění, IP65 s odpovídajícím pouzdrem, IP 65, s odpovídajícím krytu, EPDM |
| objednávky |                            |  |
| GTIN (EAN) | 4032248641222              |  |
| Množství   | 10 ST                      |  |
| Typ        | RKDG D17 PT6               | Verze  |
| Číslo      | <a href="#">4324010000</a> | Těsnicí vložka Field Power®, Skládací těsnění, IP65 s odpovídajícím pouzdrem, IP 65, s odpovídajícím krytu, EPDM |
| objednávky |                            |  |
| GTIN (EAN) | 4032248641284              |  |
| Množství   | 10 ST                      |  |

## FP ENC BSAS 220 3M

**Weidmüller Interface GmbH & Co. KG**  
Klingenbergstraße 26  
D-32758 Detmold  
Germany

www.weidmueller.com

## Accessories

|            |                            |   |
|------------|----------------------------|---|
| Typ        | RKDG D18 WG PT6            | Verze   |
| Číslo      | <a href="#">2491870000</a> | Těsnicí vložka Field Power®, Těsnění, IP54, s odpovídajícím krytu,  |
| objednávky |                            | EPDM  |
| GTIN (EAN) | 4050118501537              |   |
| Množství   | 10 ST                      |   |
| Typ        | RKDG D9 PT6                | Verze   |
| Číslo      | <a href="#">4329610000</a> | Těsnicí vložka Field Power®, Skládací tesnění, IP65 s odpovídajícím |
| objednávky |                            | pouzdrům, IP 65, s odpovídajícím krytu, EPDM                        |
| GTIN (EAN) | 4032248668687              |   |
| Množství   | 10 ST                      |   |

## Adaptéry

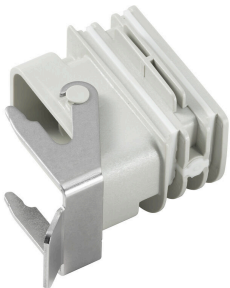

HQ adaptér pro FieldPower® Control  
Instalace bez potřeby nástrojů jako FieldPower kabelové těsnění  
Vhodné pro vložky zásuvných konektorů HQ 4/2, HQ 8 a HQ 17  
Volitelně s uzamknutelným ochranným krytem (ochrana před opětovným zapnutím podle EN 60204-1)

## Všeobecné objednací údaje

|            |                            |   |
|------------|----------------------------|---|
| Typ        | BG ARGH HQP ALU PT6        | Verze   |
| Číslo      | <a href="#">1532200000</a> | Adaptér, Těsnicí vložka Field Power®, Adaptér HQ, IP65, s     |
| objednávky |                            | odpovídajícím krytu, Polykarbonát, vyztužený skelnými vlákny, |
| GTIN (EAN) | 4050118337433              | uzamykatelné: Ne  |
| Množství   | 1 ST                       |   |
| Typ        | BG ARGH HQP ALU PT6 CS     | Verze   |
| Číslo      | <a href="#">1532210000</a> | Adaptér, Těsnicí vložka Field Power®, Adaptér HQ, IP65, s     |
| objednávky |                            | odpovídajícím krytu, Polykarbonát, vyztužený skelnými vlákny, |
| GTIN (EAN) | 4050118337600              | uzamykatelné: Ano   |
| Množství   | 1 ST                       |   |

## AC/DC

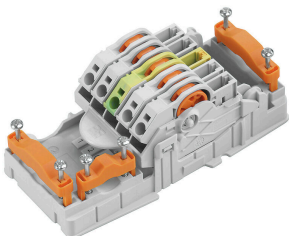

Rozvod energie pomocí kabelů s průřezem 1,5 až 6 mm<sup>2</sup>.  
Napájení / odbočka ve tvaru T s PUSH IN připojením (0,5 až 10 mm) a/nebo zásuvným připojením (0,5 až 4 mm).  
Barevná označení zajišťují jednoznačné přiřazení vodičů.

- Napájení
- Rozvod energie
- Větvení napájení

## Všeobecné objednací údaje

|            |                            |  |
|------------|----------------------------|--|
| Typ        | PT6 230/BUS                | Verze  |
| Číslo      | <a href="#">1269960000</a> | Prvek kontaktu FieldPower®, AC/DC, IP20, Připojení s odstraněním |
| objednávky |                            | izolace (IDC), PUSH IN, Počet kontaktů (text): 5                 |
| GTIN (EAN) | 4050118058239              |  |
| Množství   | 1 ST                       |  |

## FP ENC BSAS 220 3M

Weidmüller Interface GmbH & Co. KG  
Klingenbergstraße 26  
D-32758 Detmold  
Germany

www.weidmueller.com

## Accessories

## AC

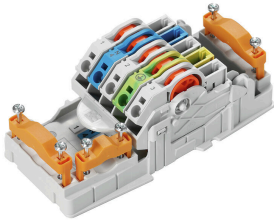

Rozvod energie pomocí kabelů s průřezem 1,5 až 6 mm<sup>2</sup>. Napájení / odbočka ve tvaru T s PUSH IN připojením (0,5 až 10 mm) a/nebo zásuvným připojením (0,5 až 4 mm). Barevná označení zajišťují jednoznačné přiřazení vodičů.

- Napájení
- Rozvod energie
- Větvení napájení

## Všeobecné objednávací údaje

|            |                            |  |
|------------|----------------------------|--|
| Typ        | PT6                        | Verze  |
| Číslo      | <a href="#">1957620000</a> | Prvek kontaktu FieldPower®, AC, IP20, Připojení s odstraněním izolace (IDC), PUSH IN, Počet kontaktů (text): 5 |
| objednávky |                            |  |
| GTIN (EAN) | 4032248642489              |  |
| Množství   | 1 ST                       |  |

## AC/DC

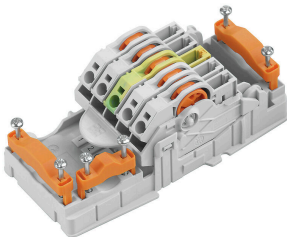

Rozvod energie pomocí kabelů s průřezem 1,5 až 6 mm<sup>2</sup>. Napájení / odbočka ve tvaru T s PUSH IN připojením (0,5 až 10 mm) a/nebo zásuvným připojením (0,5 až 4 mm). Barevná označení zajišťují jednoznačné přiřazení vodičů.

- Napájení
- Rozvod energie
- Větvení napájení

## Všeobecné objednávací údaje

|            |                            |  |
|------------|----------------------------|--|
| Typ        | PT6 DC 1/2/PE/3/4          | Verze  |
| Číslo      | <a href="#">1534930000</a> | Prvek kontaktu FieldPower®, DC, IP20, Připojení s odstraněním izolace (IDC), PUSH IN, Počet kontaktů (text): 5 |
| objednávky |                            |  |
| GTIN (EAN) | 4050118338775              |  |
| Množství   | 1 ST                       |  |

## DC

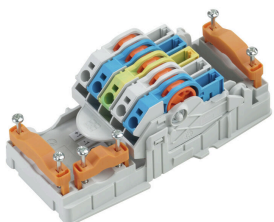

Rozvod energie pomocí kabelů s průřezem 1,5 až 6 mm<sup>2</sup>. Napájení / odbočka ve tvaru T s PUSH IN připojením (0,5 až 10 mm) a/nebo zásuvným připojením (0,5 až 4 mm). Barevná označení zajišťují jednoznačné přiřazení vodičů.

- Napájení
- Rozvod energie
- Větvení napájení

## FP ENC BSAS 220 3M

**Weidmüller Interface GmbH & Co. KG**  
Klingenbergstraße 26  
D-32758 Detmold  
Germany

www.weidmueller.com

## Accessories

## Všeobecné objednací údaje

|            |                            |  |
|------------|----------------------------|--|
| Typ        | PT6 DC                     | Verze  |
| Číslo      | <a href="#">1126840000</a> | Prvek kontaktu FieldPower®, DC, IP20, Připojení s odstraněním izolace (IDC), PUSH IN, Počet kontaktů (text): 5 |
| objednávky |                            |  |
| GTIN (EAN) | 4032248908462              |  |
| Množství   | 1 ST                       |  |

## Lišty svorkovnice pro spodní díly krytu



Široká nabídka příslušenství pro boxy FieldPower®. Kabelové ucpávky, lišty svorkovnic, uzamykací prvky a mnoho dalšího.

## Všeobecné objednací údaje

|            |                            |   |
|------------|----------------------------|---|
| Typ        | FP ENC DR07 142 XB         | Verze   |
| Číslo      | <a href="#">2633450000</a> | Nosná lišta Field Power®, Ocel, galvanizovaná, 142 mm, pro základní díl |
| objednávky |                            |   |
| GTIN (EAN) | 4050118664416              |   |
| Množství   | 5 ST                       |   |
| Typ        | FP ENC DR07 230 3B         | Verze   |
| Číslo      | <a href="#">2633460000</a> | Nosná lišta Field Power®, Ocel, galvanizovaná, 230 mm, pro základní díl |
| objednávky |                            |   |
| GTIN (EAN) | 4050118664409              |   |
| Množství   | 5 ST                       |   |

## Lišty svorkovnice pro hliníkový kryt



Široká nabídka příslušenství pro boxy FieldPower®. Kabelové ucpávky, lišty svorkovnic, uzamykací prvky a mnoho dalšího.

## Všeobecné objednací údaje

|            |                            |  |
|------------|----------------------------|--|
| Typ        | FP ENC DR15 68 XC A        | Verze  |
| Číslo      | <a href="#">8000046634</a> | Nosná lišta Field Power®, Ocel, galvanizovaná, 68 mm, pro hliníkové víko |
| objednávky |                            |  |
| GTIN (EAN) | 4050118686586              |  |
| Množství   | 5 ST                       |  |

## FP ENC BSAS 220 3M

**Weidmüller Interface GmbH & Co. KG**  
Klingenbergstraße 26  
D-32758 Detmold  
Germany

www.weidmueller.com

## Accessories

|            |                            |   |
|------------|----------------------------|---|
| Typ        | FP ENC DR07 080 XC A       | Verze   |
| Číslo      | <a href="#">2633730000</a> | Nosná lišta Field Power®, Ocel, galvanizovaná, 80 mm, pro hliníkové víko  |
| objednávky |                            |   |
| GTIN (EAN) | 4050118664379              |   |
| Množství   | 5 ST                       |   |
| Typ        | FP ENC DR07 110 3C A       | Verze   |
| Číslo      | <a href="#">2633750000</a> | Nosná lišta Field Power®, Ocel, galvanizovaná, 110 mm, pro hliníkové víko |
| objednávky |                            |   |
| GTIN (EAN) | 4050118664362              |   |
| Množství   | 5 ST                       |   |
| Typ        | FP ENC DR07 145 3C A       | Verze   |
| Číslo      | <a href="#">2633760000</a> | Nosná lišta Field Power®, Ocel, galvanizovaná, 145 mm, pro hliníkové víko |
| objednávky |                            |   |
| GTIN (EAN) | 4050118664355              |   |
| Množství   | 5 ST                       |   |
| Typ        | FP ENC DR07 170 3C A       | Verze   |
| Číslo      | <a href="#">2633780000</a> | Nosná lišta Field Power®, Ocel, galvanizovaná, 170 mm, pro hliníkové víko |
| objednávky |                            |   |
| GTIN (EAN) | 4050118664348              |   |
| Množství   | 5 ST                       |   |

## Lišty svorkovnice pro spodní díly krytu



Široká nabídka příslušenství pro boxy FieldPower®. Kabelové ucpávky, lišty svorkovnic, uzamykací prvky a mnoho dalšího.

## Všeobecné objednávací údaje

|            |                            |  |
|------------|----------------------------|--|
| Typ        | TS 35 PT6                  | Verze  |
| Číslo      | <a href="#">1170690000</a> | Nosná lišta Field Power®, Ocel, galvanizovaná, 54 mm, pro základní díl |
| objednávky |                            |  |
| GTIN (EAN) | 4032248962532              |  |
| Množství   | 10 ST                      |  |

## Verze IP68



Kromě rozsáhlé palety krytů nabízí společnost Weidmüller řadu kabelových průchodek pro širokou škálu aplikací. Kabelové průchočky z mosazi, plastu a nerezové oceli splňují nejrůznější třídy ochrany IP, aby byly vhodné pro jakýkoliv průmyslový kryt. V závislosti na řadě kabelových průchodek a jejich použití jsou kabelové průchočky schváleny a testovány podle norem VDE, UL, UR, cULus, DNV GL nebo EN 45545.

## FP ENC BSAS 220 3M

**Weidmüller Interface GmbH & Co. KG**  
 Klingenbergstraße 26  
 D-32758 Detmold  
 Germany

www.weidmueller.com

## Accessories

## Všeobecné objednací údaje

|            |                            |   |
|------------|----------------------------|---|
| Typ        | VG M20 - K 68              | Verze   |
| Číslo      | <a href="#">2811470000</a> | VG K (standardní plastová kabelová průchodka), Kabelové těsnění,  |
| objednávky |                            | rovný, M 20, 10 mm, OD min. 10 - OD max. 14 mm, IP54, IP66, IP67, |
| GTIN (EAN) | 4064675292227              | IP68 - 5 bar (30 min.), Polyamid 6                                |
| Množství   | 50 ST                      |   |
| Typ        | VG M20-1/K68               | Verze   |
| Číslo      | <a href="#">1772300000</a> | VG K (standardní plastová kabelová průchodka), Kabelové těsnění,  |
| objednávky |                            | rovný, M 20, 10 mm, OD min. 6 - OD max. 12 mm, IP54, IP66, IP67,  |
| GTIN (EAN) | 4032248129966              | IP68 - 5 bar (30 min.), Polyamid 6                                |
| Množství   | 50 ST                      |   |

## Plastové pojistné matice, šedé



Kromě kabelových průchodek pro nejrůznější použití je portfolio produktů doplněno o záslepky, prvky na vyrovnání tlaku, adaptéry a odpovídající příslušenství, jako jsou pojistné matice, těsnicí kroužky, ploché podložky a uzemňovací kroužky.

## Všeobecné objednací údaje

|            |                            |  |
|------------|----------------------------|--|
| Typ        | SKMU M20 - K GR            | Verze  |
| Číslo      | <a href="#">1772460000</a> | SKMU PA (plastová pojistná matice), Pojistná matice, M 20, 6 mm, |
| objednávky |                            | Polyamid 6 (PA6 - GF30)  |
| GTIN (EAN) | 4032248130207              |  |
| Množství   | 100 ST                     |  |

## DMS PRO



Momentové šroubováky společnosti Weidmüller mají ergonomický design a jsou tudíž ideální pro jednoruční použití. Lze je použít bez námahy ve všech instalačních polohách. Navíc obsahují automatický omezovač točivého momentu a mají dobrou přesnost opakování.

## Všeobecné objednací údaje

|            |                            |               |
|------------|----------------------------|---------------|
| Typ        | DMS PRO                    | Verze         |
| Číslo      | <a href="#">1479120000</a> | Mounting tool |
| objednávky |                            |               |
| GTIN (EAN) | 4050118287011              |               |
| Množství   | 1 ST                       |               |

## Accessories

## Nástavce E6.3 - Torx®



Bity společnosti Weidmüller jsou standardní bity, které jsou díky své dobré kvalitě, široké nabídce a efektivitě mezi uživateli velmi populární. Počítačem řízená metoda tvrzení umožňuje společnosti Weidmüller zaručit důsledně vysoký standard kvality.

Vysoce kvalitní suroviny umožňují docílení mnohem vyššího točivého momentu než je specifikovaný v příslušných normách DIN:

- DIN 5261 pro PH/PZ bity,
- DIN 5263 pro rovné bity,
- Norma Camcar pro Torx® bity

To znamená vysokou životnost při vysokých točivých momentech a tudíž ideální podmínky pro standardní situace.

Výhody:

- Vhodné pro všechny typy šroubů. Díky vynikajícím hodnotám tvrdosti 59-61 HRC jsou vhodné pro použití v manuálních i elektrických nástrojích.
- Dobrá odolnost proti opotřebení a tím pádem dlouhá životnost.
- Optimální zapadání do všech DIN šroubů znamená nízké opotřebení a optimální přenos točivého momentu.
- Vyrobeno ke splnění požadavků profesionální kvality podle příslušných norem ISO s trvale vysokým standardem kvality.

## Všeobecné objednací údaje

|            |                            |                  |
|------------|----------------------------|------------------|
| Typ        | BIT E6.3 T20 X 150         | Verze            |
| Číslo      | <a href="#">2821510000</a> | Montážní nástroj |
| objednávky |                            |                  |
| GTIN (EAN) | 4064675359050              |                  |
| Množství   | 5 ST                       |                  |

## Těsnění

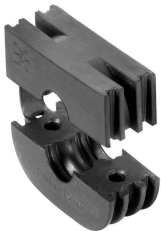

Inteligentní řešení kabeláže vám mohou ušetřit cenný čas i peníze.

Modulární systém FieldPower® obsahuje to pravé řešení pro každý úkol kabeláže.

Skládací těsnění pro použití prefabrikovaných kabelů

Těsnění k dispozici s přípojovacím závitem M16 a M20

Možná integrace provozních a signalizačních zařízení do těsnění

## Všeobecné objednací údaje

|            |                            |  |
|------------|----------------------------|--|
| Typ        | RKDG D24 WG PT6            | Verze  |
| Číslo      | <a href="#">1069060000</a> | Těsnicí vložka Field Power®, Těsnění, IP54, s odpovídajícím krytu, |
| objednávky |                            | EPDM   |
| GTIN (EAN) | 4032248827053              |  |
| Množství   | 10 ST                      |  |