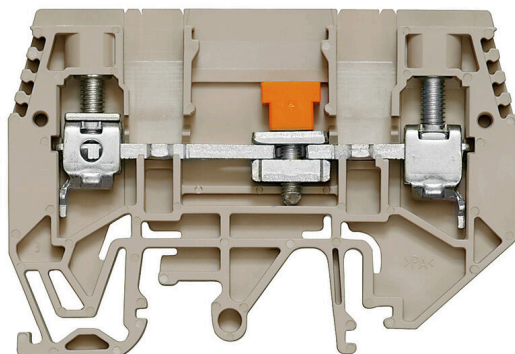

**Obrázek výrobku**

Kabeláž proudového a napěťového transformátoru  
Naše testovací a rozpojovací svorkovnice s pružinovou nebo šroubovou technologií umožňují vytvoření všech důležitých převodníkových obvodů pro bezpečné a sofistikované měření proudu, napětí a výkonu.

**Všeobecné objednací údaje**

Verze	Měření odpojovací svorkovnice transformátoru, Šroubové připojení, 500, 41, 2
Číslo objednávky	<a href="#">1934810000</a>
Typ	WTL 6/1 EN
GTIN (EAN)	4032248592166
Množství	50 items

## Technické údaje

### Osvědčení

Schválení



ROHS	Shoda
UL File Number Search	<a href="#">Web UL</a>
Č. osvědčení (UR)	E60693

### Rozměry a hmotnosti

Hloubka	47.5 mm	Hloubka (v palcích)	1.8701 inch
Hloubka včetně DIN lišty	48.5 mm	Výška	68.5 mm
Výška (v palcích)	2.6968 inch	Šířka	7.9 mm
Šířka (v palcích)	0.311 inch	Čistá hmotnost	19.78 g

### Teploty

Skladovací teplota	-25 °C...55 °C	Okolní teplota	-5 °C...40 °C
Trvalá provozní teplota, min.	-50 °C	Trvalá provozní teplota, max.	120 °C

### Shoda produktu s prostředím

Stav souladu se směrnicí RoHS	V souladu bez výjimky
REACH SVHC	Ne SVHC nad 0,1 wt%

### Specifikace systému

Verze	Šroubové připojení, Odpojovací prvek, na šroubovací propojku, Jeden konec bez konektoru	Nutná koncová deska	Ano
Počet potenciálů	1	Počet úrovní	1
Počet svěrných bodů na úroveň	2	Počet pólů na řadu	1
PE připojení	Ne	Nosná lišta	TS 35, TS 32
N-funkce	Ne	PE funkce	Ne
Funkce PEN	Ne		

### Údaje materiálu

Základní materiál	Wemid	Barevný	Tmavě béžová
Klasifikace hořlavosti UL 94	V-0		

### CSA data hodnocení

Průřez vodiče max. (CSA)	8 AWG	Velikost napětí C (CSA)	300 V
Velikost proudu C (CSA)	45 A	Č. osvědčení (CSA)	200039-1057876
Velikost napětí B (CSA)	300 V	Velikost proudu B (CSA)	45 A
Průřez vodiče min. (CSA)	20 AWG		

### Další technická data

Otevřené strany	pravá	Počet podobných svorek	1
Verze testovaná ve výbušném prostředí	Ne	Typ montáže	Přichytka

## WTL 6/1 EN

**Weidmüller Interface GmbH & Co. KG**

Klingenbergstraße 26  
D-32758 Detmold  
Germany

www.weidmueller.com

## Technické údaje

### Data hodnocení

Jmenovitý průřez	6 mm <sup>2</sup>	Jmenovité napětí	500 V
Jmenovité DC napětí	630 V	Jmenovitý proud	41 A
Proud při maximu vodičů	57 A	Vnitřní odpor podle IEC 60947-7-x	0.78 mΩ
Jmenovité impulzní výdržné napětí	6 kV	Ztráta výkonu v souladu s normou IEC 60947-7-x	1.31 W
Závažnost znečištění	3		

### Rozměry

TS 32 offset	34.5 mm	TS 35 offset	34.5 mm
--------------	---------	--------------	---------

### UL data hodnocení

Velikost napětí B (UR)	300 V	Velikost proudu B (UR)	45 A
Průřez vodiče propojení z výroby max. (UR)	8 AWG	Velikost proudu C (UR)	45 A
Velikost napětí C (UR)	300 V	Průřez vodiče propojení z výroby min. (UR)	20 AWG
Č. osvědčení (UR)	E60693	Průřez vodiče propojení v terénu min. (UR)	20 AWG
Průřez vodiče propojení v terénu max. (UR)	8 AWG		

### Vodiče k upevnění (další připojení)

Typ připojení, další připojení	Šroubové připojení
--------------------------------	--------------------

### Vodiče k upevnění svorkou (jmenovité připojení)

Měřidlo podle IEC 60947-1	A5	Průřez propojení AWG, max.	AWG 8
Směr připojení	na straně	Utahovací moment, max.	1.6 Nm
Utahovací moment, min.	1 Nm	Délka odizolování	12 mm
Typ připojení	Šroubové připojení	Počet připojení	2
Upínací rozsah, max.	10 mm <sup>2</sup>	Upínací rozsah, min.	0.5 mm <sup>2</sup>
Svěrný šroub	M 3,5	Velikost nože	0,8 x 4,0 mm
Průřez propojení AWG, min.	AWG 20	Průřez připojení vodiče, jemně splétaný s koncovkami DIN 46228/4, max.	6 mm <sup>2</sup>
Průřez připojení vodiče, jemně splétaný s koncovkami DIN 46228/4, min.	0.5 mm <sup>2</sup>	Průřez připojení vodiče, jemně splétaný s koncovkami DIN 46228/1, max.	6 mm <sup>2</sup>
Průřez připojení vodiče, jemně splétaný s koncovkami DIN 46228/1, min.	0.5 mm <sup>2</sup>	Průřez připojení vodičů, jemně stáčené, max.	10 mm <sup>2</sup>
Průřez připojení vodičů, jemně stáčené, min.	0.5 mm <sup>2</sup>	Průřez připojení vodičů, splétané, max.	10 mm <sup>2</sup>
Průřez připojení vodičů, splétané, min.	0.5 mm <sup>2</sup>	Úroveň krouticího momentu s elektrickým šroubovákem DMS	3
Průřez připojení vodiče, pevné jádro, max.	10 mm <sup>2</sup>	Průřez připojení vodiče, pevné jádro, min.	0.5 mm <sup>2</sup>

### Všeobecně

Průřez propojení AWG, max.	AWG 8	Průřez propojení AWG, min.	AWG 20
Nosná lišta	TS 35, TS 32		

### Klasifikace

ETIM 8.0	EC000902	ETIM 9.0	EC000902
ETIM 10.0	EC000902	ECLASS 14.0	27-25-01-09

**Technické údaje**

ECLASS 15.0

27-25-01-09

**Nákresy**

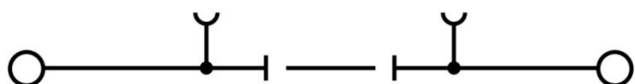

## WTL 6/1 EN

**Weidmüller Interface GmbH & Co. KG**  
Klingenbergstraße 26  
D-32758 Detmold  
Germany

www.weidmueller.com

## Příslušenství

### Propojky



Rozdělení nebo násobení potenciálu do sousedících svorkovnic se provádí prostřednictvím propojek. Dalšímu úsilí o propojení se lze snadno vyhnout. I když jsou póly přerušeny, spolehlivost kontaktu ve svorkovnicích je stále zajištěna. Naše portfolio nabízí zásuvné a šroubovatelné systémy propojek pro modulární svorkovnice.

### Všeobecné objednací údaje

Typ	WQV 6/2	Verze
Číslo	<a href="#">1052360000</a>	Propojka (svorka), Přišroubováno, Žlutá, 57 A, Počet pólů: 2, Rozteč v mm (P): 8.00, Izolované: Ano, Šířka: 7.6 mm
objednávky		
GTIN (EAN)	4008190075866	
Množství	50 ST	
Typ	WQV 6/3	Verze
Číslo	<a href="#">1054760000</a>	Propojka (svorka), Přišroubováno, Žlutá, 57 A, Počet pólů: 3, Rozteč v mm (P): 8.00, Izolované: Ano, Šířka: 7.6 mm
objednávky		
GTIN (EAN)	4008190174163	
Množství	50 ST	
Typ	WQV 6/4	Verze
Číslo	<a href="#">1054860000</a>	Propojka (svorka), Přišroubováno, Žlutá, 57 A, Počet pólů: 4, Rozteč v mm (P): 8.00, Izolované: Ano, Šířka: 7.6 mm
objednávky		
GTIN (EAN)	4008190180799	
Množství	50 ST	
Typ	WQV 6/10	Verze
Číslo	<a href="#">1052260000</a>	Propojka (svorka), Přišroubováno, Žlutá, 57 A, Počet pólů: 10, Rozteč v mm (P): 8.00, Izolované: Ano, Šířka: 7.6 mm
objednávky		
GTIN (EAN)	4008190153977	
Množství	20 ST	

### Koncové a předělové desky



Dělicí desky a koncové desky jsou nezbytným příslušenstvím pro svorkovnice. Dělicí desky zajišťují optické a elektrické oddělení různých potenciálů a funkčních skupin, čímž zvyšují bezpečnost a zajišťují přehlednou strukturu uvnitř rozvaděče. Koncové desky uzavírají řadu svorkovnic po stranách, chrání před kontaktem s živými částmi a zajišťují čistý a stabilní povrch. Oba komponenty jsou přesně sladěny s příslušnou řadou svorkovnic Weidmüller, což přispívá k bezpečnému, kompatibilnímu a profesionálnímu zapojení.

### Všeobecné objednací údaje

Typ	WAP WTL6/1 EN	Verze
Číslo	<a href="#">1957710000</a>	Koncová destička pro svorkovnice, Tmavě béžová, Výška: 65 mm, Šířka: 1.5 mm, V-0, Wemid, Přichytka: Ano
objednávky		
GTIN (EAN)	4032248654024	
Množství	20 ST	

## WTL 6/1 EN

**Weidmüller Interface GmbH & Co. KG**

Klingenbergstraße 26

D-32758 Detmold

Germany

www.weidmueller.com

## Příslušenství

### Příslušenství



Kabeláž proudového a napěťového transformátoru  
Naše testovací a rozpojovací svorkovnice s pružinovou nebo šroubovou technologií umožňují vytvoření všech důležitých převodníkových obvodů pro bezpečné a sofistikované měření proudu, napětí a výkonu.

### Všeobecné objednací údaje

Typ	WTW WTL6/1 DB	Verze
Číslo	<a href="#">1068400000</a>	Předělová deska (svorka), Tmavě béžová, Výška: 65 mm, Šířka: 1.5 mm, V-O, Wemid
objednávky		
GTIN (EAN)	4008190091996	
Množství	20 ST	

### Propojky

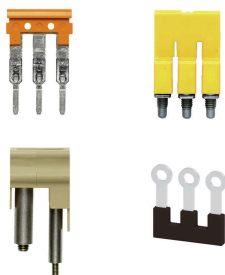

Rozdělení nebo násobení potenciálu do sousedících svorkovnic se provádí prostřednictvím propojek. Dalšímu úsilí o propojení se lze snadno vyhnout. I když jsou póly přerušeny, spolehlivost kontaktu ve svorkovnicích je stále zajištěna. Naše portfolio nabízí zásuvné a šroubovatelné systémy propojek pro modulární svorkovnice.

### Všeobecné objednací údaje

Typ	WKS 2/2	Verze
Číslo	<a href="#">1936140000</a>	Příslušenství, Propojovací kontakt, x 14.1
objednávky		
GTIN (EAN)	4032248605866	
Množství	50 ST	

### Příslušenství



Kabeláž proudového a napěťového transformátoru  
Naše testovací a rozpojovací svorkovnice s pružinovou nebo šroubovou technologií umožňují vytvoření všech důležitých převodníkových obvodů pro bezpečné a sofistikované měření proudu, napětí a výkonu.

## WTL 6/1 EN

**Weidmüller Interface GmbH & Co. KG**  
Klingenbergstraße 26  
D-32758 Detmold  
Germany

www.weidmueller.com

## Příslušenství

### Všeobecné objednací údaje

Typ	WKS 2/3	Verze
Číslo	<a href="#">1936150000</a>	Příslušenství, Propojovací kontakt, x 22
objednávky		
GTIN (EAN)	4032248605873	
Množství	50 ST	

### Propojky

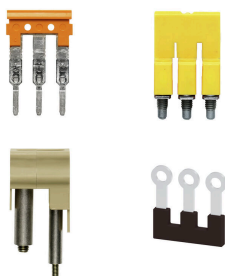

Rozdělení nebo násobení potenciálu do sousedících svorkovnic se provádí prostřednictvím propojek. Dalším úsilím o propojení se lze snadno vyhnout. I když jsou póly přerušeny, spolehlivost kontaktu ve svorkovnicích je stále zajištěna. Naše portfolio nabízí zásuvné a šroubovatelné systémy propojek pro modulární svorkovnice.

### Všeobecné objednací údaje

Typ	WKS 2/4	Verze
Číslo	<a href="#">1936160000</a>	Příslušenství, Propojovací kontakt, x 29.9
objednávky		
GTIN (EAN)	4032248605880	
Množství	50 ST	
Typ	VH 16.1/5/3.4	Verze
Číslo	<a href="#">0309700000</a>	Spojovací objímka (svorka), Přišroubováno, Šířka: 5 mm, Výška: 5 mm, Hloubka: 16.1 mm, Počet pólů: 1, Cu Zn
objednávky		
GTIN (EAN)	4008190037024	
Množství	50 ST	

### Testovací adapter a testovací zásuvky



Testovací adaptéry a testovací zástrčky se používají pro elektrické připojení mezi svorkovnicemi a testovacím zařízením. Tímto způsobem lze elektrický kontakt vytvořit v propojeném stavu a měření lze provést snadno.

### Všeobecné objednací údaje

Typ	STB 21.6/45 GE	Verze
Číslo	<a href="#">1936240000</a>	Konektor samice (svorka), Hloubka zásuvného připojení: 11.1 mm, 0.00 mm, Hloubka: 45 mm
objednávky		
GTIN (EAN)	4032248605972	
Množství	50 ST	

## WTL 6/1 EN

**Weidmüller Interface GmbH & Co. KG**

Klingenbergstraße 26

D-32758 Detmold

Germany

www.weidmueller.com

## Příslušenství

Typ	STB 21.6/45 BL	Verze
Číslo	<a href="#">1936290000</a>	Konektor samice (svorka), Hloubka zásuvného připojení: 11.1 mm,
objednávky		0.00 mm, Hloubka: 45 mm
GTIN (EAN)	4032248606023	
Množství	50 ST	

## Příslušenství



Kabeláž proudového a napětového transformátoru  
Naše testovací a rozpojovací svorkovnice s pružinovou nebo šroubovou technologií umožňují vytvoření všech důležitých převodníkových obvodů pro bezpečné a sofistikované měření proudu, napětí a výkonu.

## Všeobecné objednací údaje

Typ	STB 21.6/45 DB	Verze
Číslo	<a href="#">1938790000</a>	Konektor samice (svorka), Hloubka zásuvného připojení: 11.1 mm,
objednávky		0.00 mm, Hloubka: 45 mm
GTIN (EAN)	4032248612840	
Množství	50 ST	
Typ	STB 21.6/45 GN	Verze
Číslo	<a href="#">1936250000</a>	Konektor samice (svorka), Hloubka zásuvného připojení: 11.1 mm,
objednávky		0.00 mm, Hloubka: 45 mm
GTIN (EAN)	4032248605989	
Množství	50 ST	

## Testovací adapter a testovací zásuvky



Testovací adaptéry a testovací zásuvky se používají pro elektrické připojení mezi svorkovnicemi a testovacím zařízením. Tímto způsobem lze elektrický kontakt vytvořit v propojeném stavu a měření lze provést snadno.

## Všeobecné objednací údaje

Typ	STB 21.6/45 GR	Verze
Číslo	<a href="#">1936280000</a>	Konektor samice (svorka), Hloubka zásuvného připojení: 11.1 mm,
objednávky		0.00 mm, Hloubka: 45 mm
GTIN (EAN)	4032248606016	
Množství	50 ST	
Typ	STB 21.6/45 RT	Verze
Číslo	<a href="#">1936300000</a>	Konektor samice (svorka), Hloubka zásuvného připojení: 11.1 mm,
objednávky		0.00 mm, Hloubka: 45 mm
GTIN (EAN)	4032248606030	
Množství	50 ST	

## WTL 6/1 EN

**Weidmüller Interface GmbH & Co. KG**  
Klingenbergstraße 26  
D-32758 Detmold  
Germany

www.weidmueller.com

## Příslušenství

### Příslušenství



Kabeláž proudového a napětového transformátoru  
Naše testovací a rozpojovací svorkovnice s pružinovou nebo šroubovou technologií umožňují vytvoření všech důležitých převodníkových obvodů pro bezpečné a sofistikované měření proudu, napětí a výkonu.

### Všeobecné objednací údaje

Typ	STB 21.6/45 SW	Verze
Číslo	<a href="#">1936270000</a>	Konektor samice (svorka), Hloubka zásuvného připojení: 11.1 mm,
objednávky		0.00 mm, Hloubka: 45 mm
GTIN (EAN)	4032248606009	
Množství	50 ST	
Typ	STB 21.6/45 VI	Verze
Číslo	<a href="#">1936260000</a>	Konektor samice (svorka), Hloubka zásuvného připojení: 11.1 mm,
objednávky		0.00 mm, Hloubka: 45 mm
GTIN (EAN)	4032248605996	
Množství	50 ST	

### Testovací adapter a testovací zásuvky



Testovací adaptéry a testovací zásuvky se používají pro elektrické připojení mezi svorkovnicemi a testovacím zařízením. Tímto způsobem lze elektrický kontakt vytvořit v propojeném stavu a měření lze provést snadno.

### Všeobecné objednací údaje

Typ	STB 36.8/IH/BL WTL6/1	Verze
Číslo	<a href="#">1847790000</a>	Konektor samice (svorka), Hloubka zásuvného připojení: 11.1 mm,
objednávky		Hloubka: 39.8 mm
GTIN (EAN)	4032248379149	
Množství	50 ST	
Typ	STB 36.8/IH/DB WTL6/1	Verze
Číslo	<a href="#">1847740000</a>	Konektor samice (svorka), Hloubka zásuvného připojení: 11.1 mm,
objednávky		Hloubka: 39.8 mm
GTIN (EAN)	4032248379187	
Množství	50 ST	
Typ	STB 36.8/IH/GE WTL6/1	Verze
Číslo	<a href="#">1847760000</a>	Konektor samice (svorka), Hloubka zásuvného připojení: 11.1 mm,
objednávky		Hloubka: 39.8 mm
GTIN (EAN)	4032248379170	
Množství	50 ST	

## WTL 6/1 EN

**Weidmüller Interface GmbH & Co. KG**

Klingenbergstraße 26

D-32758 Detmold

Germany

www.weidmueller.com

## Příslušenství

### Příslušenství



Kabeláž proudového a napětového transformátoru  
Naše testovací a rozpojovací svorkovnice s pružinovou nebo šroubovou technologií umožňují vytvoření všech důležitých převodníkových obvodů pro bezpečné a sofistikované měření proudu, napětí a výkonu.

### Všeobecné objednací údaje

Typ	STB 36.8/IH/GN WTL6/1	Verze
Číslo	<a href="#">1847770000</a>	Konektor samice (svorka), Hloubka zásuvného připojení: 11.1 mm,
objednávky		Hloubka: 39.8 mm
GTIN (EAN)	4032248379163	
Množství	50 ST	
Typ	STB 36.8/IH/RT WTL6/1	Verze
Číslo	<a href="#">1312540000</a>	Konektor samice (svorka), Hloubka zásuvného připojení: 11.1 mm,
objednávky		Hloubka: 39.8 mm
GTIN (EAN)	4050118180992	
Množství	50 ST	

### Testovací adapter a testovací zásuvky



Testovací adaptéry a testovací zásuvky se používají pro elektrické připojení mezi svorkovnicemi a testovacím zařízením. Tímto způsobem lze elektrický kontakt vytvořit v propojeném stavu a měření lze provést snadno.

### Všeobecné objednací údaje

Typ	STB 36.8/IH/SW WTL6/1	Verze
Číslo	<a href="#">1312550000</a>	Konektor samice (svorka), Hloubka zásuvného připojení: 11.1 mm,
objednávky		Hloubka: 39.8 mm
GTIN (EAN)	4050118181210	
Množství	50 ST	

## WTL 6/1 EN

**Weidmüller Interface GmbH & Co. KG**

Klingenbergstraße 26

D-32758 Detmold

Germany

www.weidmueller.com

## Příslušenství

### Příslušenství



Kabeláž proudového a napěťového transformátoru  
Naše testovací a rozpojovací svorkovnice s pružinovou nebo šroubovou technologií umožňují vytvoření všech důležitých převodníkových obvodů pro bezpečné a sofistikované měření proudu, napětí a výkonu.

### Všeobecné objednací údaje

Typ	STB 36.8/IH/VI WTL6/1	Verze
Číslo	<a href="#">1847780000</a>	Konektor samice (svorka), Hloubka zásuvného připojení: 11.1 mm,
objednávky		Hloubka: 39.8 mm
GTIN (EAN)	4032248379156	
Množství	50 ST	
Typ	STB 36.8/IH/WS WTL6/1	Verze
Číslo	<a href="#">1312560000</a>	Konektor samice (svorka), Hloubka zásuvného připojení: 11.1 mm,
objednávky		Hloubka: 39.8 mm
GTIN (EAN)	4050118181203	
Množství	50 ST	

### Prázdné



Štítek Dekafix (DEK) je univerzální štítek pro všechny vodiče a zásuvné konektory i elektronické sub-sestavy. Tento systém je ideální pro krátké číselné sekvence a zahrnuje širokou řadu předtištěných značek. Pásky pro rychlou instalaci v jediném pracovním kroku. Potisk je dobře čitelný, má perfektní kontrast a je k dispozici v různých šířkách.

- Široká řada potitěných značek pro okamžité použití
- Pásky pro rychlou instalaci
- Značky na konektory vhodné pro všechny kabelové konektory
- K dispozici jako čisté MultiCard, nebo se standardním potiskem

Pro vlastní potisk: Prosíme zašlete nám soubor pro náš software na značení M-Print PRO nebo M-Print PRO Online (bez instalace) s vašimi požadavky na značení.

### Všeobecné objednací údaje

Typ	DEK 5/8 MC NE WS	Verze
Číslo	<a href="#">1856740000</a>	Dekafix, Označení svorek, 5 x 8 mm, Rozteč v mm (P): 8.00
objednávky		Weidmueller, Bílá
GTIN (EAN)	4032248400850	
Množství	800 ST	
Typ	WS 12/8 PLUS MC NE WS	Verze
Číslo	<a href="#">1906000000</a>	WS, Označení svorek, 12 x 8 mm, Rozteč v mm (P): 8.00
objednávky		Weidmueller, Bílá
GTIN (EAN)	4032248528158	
Množství	420 ST	

## WTL 6/1 EN

**Weidmüller Interface GmbH & Co. KG**  
Klingenbergstraße 26  
D-32758 Detmold  
Germany

www.weidmueller.com

## Příslušenství

### Držák štítku značení



Držák značky nabízí možnost dodatečné montáže standardních značek s roztečí 5 nebo 5,1 mm. Úhlové držáky lze volitelně zacvaknout a lze je namontovat do všech standardních označovacích kanálů modulárních svorkovnic Klippon® Connect. Typy montážních značek naleznete v příslušném příslušenství držáku označení.

### Všeobecné objednací údaje

Typ	BZT 1 WS 10/5	Verze
Číslo	<a href="#">1805490000</a>	Příslušenství, Držák štítku značení
objednávky		
GTIN (EAN)	4032248270231	
Množství	100 ST	
Typ	BZT 1 ZA WS 10/5	Verze
Číslo	<a href="#">1805520000</a>	Příslušenství, Držák štítku značení
objednávky		
GTIN (EAN)	4032248270248	
Množství	100 ST	

### Propojky

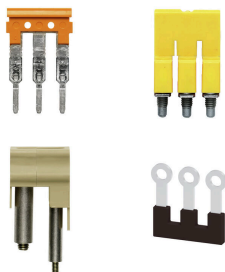

Rozdělení nebo násobení potenciálu do sousedících svorkovnic se provádí prostřednictvím propojek. Dalšímu úsilí o propojení se lze snadno vyhnout. I když jsou póly přerušeny, spolehlivost kontaktu ve svorkovnicích je stále zajištěna. Naše portfolio nabízí zásuvné a šroubovatelné systémy propojek pro modulární svorkovnice.

### Všeobecné objednací údaje

Typ	WKS 1/2	Verze
Číslo	<a href="#">1604270000</a>	Propojka (svorka), Přišroubováno, Oranžová, 41 A, Počet pólů: 2,
objednávky		Rozteč v mm (P): 14.10, Izolované: Ano, Šířka: 6.1 mm
GTIN (EAN)	4008190863432	
Množství	50 ST	

## Příslušenství

### Příslušenství



Kabeláž proudového a napěťového transformátoru  
Naše testovací a rozpojovací svorkovnice s pružinovou nebo šroubovou technologií umožňují vytvoření všech důležitých převodníkových obvodů pro bezpečné a sofistikované měření proudu, napětí a výkonu.

### Všeobecné objednací údaje

Typ	WKS 1/3	Verze
Číslo	<a href="#">1604290000</a>	Propojka (svorka), Přišroubováno, Oranžová, 41 A, Počet pólů: 3,
objednávky		Rozteč v mm (P): 14.10, Izolované: Ano, Šířka: 6.1 mm
GTIN (EAN)	4008190164027	
Množství	50 ST	
Typ	WKS 1/4	Verze
Číslo	<a href="#">1604310000</a>	Propojka (svorka), Přišroubováno, Oranžová, 41 A, Počet pólů: 4,
objednávky		Rozteč v mm (P): 14.10, Izolované: Ano, Šířka: 6.1 mm
GTIN (EAN)	4008190886851	
Množství	50 ST	

### Propojky

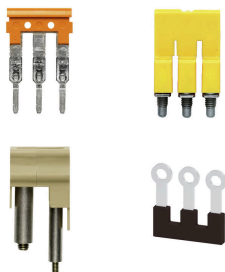

Rozdělení nebo násobení potenciálu do sousedících svorkovnic se provádí prostřednictvím propojek. Dalšímu úsilí o propojení se lze snadno vyhnout. I když jsou póly přerušeny, spolehlivost kontaktu ve svorkovnicích je stále zajištěna. Naše portfolio nabízí zásuvné a šroubovatelné systémy propojek pro modulární svorkovnice.

### Všeobecné objednací údaje

Typ	WKB 1/2	Verze
Číslo	<a href="#">1604280000</a>	Propojka (svorka), Přišroubováno, Oranžová, 41 A, Počet pólů: 2,
objednávky		Rozteč v mm (P): 8.00, Izolované: Ano, Šířka: 14.1 mm
GTIN (EAN)	4008190165338	
Množství	50 ST	
Typ	WKB 1/3	Verze
Číslo	<a href="#">1604300000</a>	Propojka (svorka), Přišroubováno, Oranžová, 41 A, Počet pólů: 3,
objednávky		Rozteč v mm (P): 8.00, Izolované: Ano, Šířka: 22 mm
GTIN (EAN)	4008190010225	
Množství	50 ST	
Typ	WKB 1/4	Verze
Číslo	<a href="#">1604320000</a>	Propojka (svorka), Přišroubováno, Oranžová, 41 A, Počet pólů: 4,
objednávky		Rozteč v mm (P): 8.00, Izolované: Ano, Šířka: 29.9 mm
GTIN (EAN)	4008190023713	
Množství	50 ST	

## WTL 6/1 EN

**Weidmüller Interface GmbH & Co. KG**

Klingenbergstraße 26

D-32758 Detmold

Germany

www.weidmueller.com

## Příslušenství

Typ	WKB 1/10	Verze
Číslo	<a href="#">1604330000</a>	Propojka (svorka), Zapojeno, Oranžová, 41 A, Počet pólů: 10, Rozteč v mm (P): 8.00, Izolované: Ano, Šířka: 77.3 mm
objednávky		
GTIN (EAN)	4008190129576	
Množství	20 ST	
Typ	WQV 6/5	Verze
Číslo	<a href="#">1062660000</a>	Propojka (svorka), Přišroubováno, Žlutá, 57 A, Počet pólů: 5, Rozteč v mm (P): 8.00, Izolované: Ano, Šířka: 7.6 mm
objednávky		
GTIN (EAN)	4008190176914	
Množství	50 ST	
Typ	WQV 6/6	Verze
Číslo	<a href="#">1062670000</a>	Propojka (svorka), Přišroubováno, Žlutá, 57 A, Počet pólů: 6, Rozteč v mm (P): 8.00, Izolované: Ano, Šířka: 7.6 mm
objednávky		
GTIN (EAN)	4008190261771	
Množství	50 ST	
Typ	WQV 6/7	Verze
Číslo	<a href="#">1062680000</a>	Propojka (svorka), Přišroubováno, Žlutá, 57 A, Počet pólů: 7, Rozteč v mm (P): 8.00, Izolované: Ano, Šířka: 7.6 mm
objednávky		
GTIN (EAN)	4008190261788	
Množství	50 ST	

## Příslušenství



Kabeláž proudového a napěťového transformátoru  
Naše testovací a rozpojovací svorkovnice s pružinovou nebo šroubovou technologií umožňují vytvoření všech důležitých převodníkových obvodů pro bezpečné a sofistikované měření proudu, napětí a výkonu.

## Všeobecné objednací údaje

Typ	BS 25 0.IH SAKT 1	Verze
Číslo	<a href="#">0334700000</a>	Montážní šroub (svorka), 3.00 mm, Mosaz, Hloubka: 28.7 mm, Šířka: 5.5 mm, Výška: 5.5 mm
objednávky		
GTIN (EAN)	4008190118839	
Množství	50 ST	

## Montážní podpora



Nabízíme široké portfolio montážní podpory pro snadnou manipulaci s našimi produkty a jejich doplňování. Od různých nástrojů po izolační objímky a různé šrouby se naše komponenty navzájem doplňují až do posledního detailu, čímž usnadňují montáž v souladu s příslušnými normami a ochrannými předpisy.

## WTL 6/1 EN

**Weidmüller Interface GmbH & Co. KG**

Klingenbergstraße 26

D-32758 Detmold

Germany

www.weidmueller.com

## Příslušenství

### Všeobecné objednací údaje

Typ	BS 25 IH/VI SAKT1	Verze
Číslo	<a href="#">0335800000</a>	Montážní šroub (svorka), 3.00 mm, Ocel, Mosaz, Hloubka: 28.7 mm,
objednávky		Šířka: 5.5 mm, Výška: 5.5 mm
GTIN (EAN)	4008190039196	
Množství	50 ST	
Typ	BS 25 IH/SW SAKT1	Verze
Číslo	<a href="#">0335200000</a>	Montážní šroub (svorka), 3.00 mm, Ocel, Mosaz, Hloubka: 28.7 mm,
objednávky		Šířka: 5.5 mm, Výška: 5.5 mm
GTIN (EAN)	4008190114039	
Množství	50 ST	
Typ	BS 25 IH/RT SAKT1	Verze
Číslo	<a href="#">0335500000</a>	Montážní šroub (svorka), 3.00 mm, Ocel, Mosaz, Hloubka: 28.7 mm,
objednávky		Šířka: 5.5 mm, Výška: 5.5 mm
GTIN (EAN)	4008190118877	
Množství	50 ST	

### Příslušenství



Kabeláž proudového a napětového transformátoru  
Naše testovací a rozpojovací svorkovnice s pružinovou nebo šroubovou technologií umožňují vytvoření všech důležitých převodníkových obvodů pro bezpečné a sofistikované měření proudu, napětí a výkonu.

### Všeobecné objednací údaje

Typ	BS 25 IH/GR SAKT1	Verze
Číslo	<a href="#">0335300000</a>	Montážní šroub (svorka), 3.00 mm, Ocel, Mosaz, Hloubka: 28.7 mm,
objednávky		Šířka: 5.5 mm, Výška: 5.5 mm
GTIN (EAN)	4008190136864	
Množství	50 ST	

### Montážní podpěra

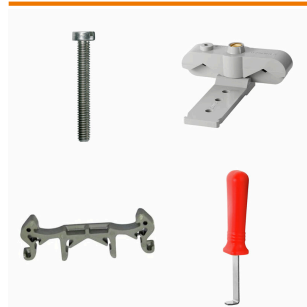

Nabízíme široké portfolio montážní podpory pro snadnou manipulaci s našimi produkty a jejich doplňování. Od různých nástrojů po izolační objímky a různé šrouby se naše komponenty navzájem doplňují až do posledního detailu, čímž usnadňují montáž v souladu s příslušnými normami a ochrannými předpisy.

## WTL 6/1 EN

**Weidmüller Interface GmbH & Co. KG**

Klingenbergstraße 26  
D-32758 Detmold  
Germany

www.weidmueller.com

## Příslušenství

### Všeobecné objednací údaje

Typ	BS 25 IH/GN SAKT1	Verze
Číslo	<a href="#">0335600000</a>	Montážní šroub (svorka), 3.00 mm, Ocel, Mosaz, Hloubka: 28.7 mm, Šířka: 5.5 mm, Výška: 5.5 mm
objednávky		
GTIN (EAN)	4008190113490	
Množství	50 ST	
Typ	BS 25 IH/GE SAKT1	Verze
Číslo	<a href="#">0335700000</a>	Montážní šroub (svorka), 3.00 mm, Ocel, Mosaz, Hloubka: 28.7 mm, Šířka: 5.5 mm, Výška: 5.5 mm
objednávky		
GTIN (EAN)	4008190189235	
Množství	50 ST	

### Příslušenství



Kabeláž proudového a napětového transformátoru  
Naše testovací a rozpojovací svorkovnice s pružinovou nebo šroubovou technologií umožňují vytvoření všech důležitých převodníkových obvodů pro bezpečné a sofistikované měření proudu, napětí a výkonu.

### Všeobecné objednací údaje

Typ	BS 25 IH/BL SAKT1	Verze
Číslo	<a href="#">0335400000</a>	Montážní šroub (svorka), 3.00 mm, Ocel, Mosaz, Hloubka: 28.7 mm, Šířka: 5.5 mm, Výška: 5.5 mm
objednávky		
GTIN (EAN)	4008190086879	
Množství	50 ST	

### Propojky

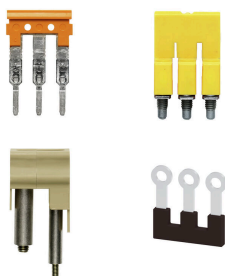

Rozdělení nebo násobení potenciálu do sousedících svorkovnic se provádí prostřednictvím propojek. Dalšímu úsilí o propojení se lze snadno vyhnout. I když jsou póly přerušeny, spolehlivost kontaktu ve svorkovnicích je stále zajištěna. Naše portfolio nabízí zásuvné a šroubovatelné systémy propojek pro modulární svorkovnice.

### Všeobecné objednací údaje

Typ	QS 2/8/4	Verze
Číslo	<a href="#">0270960000</a>	Propojka (svorka), Zapojeno, Běžová, 44 A, Počet pólů: 2, Rozteč v mm (P): 8.00, Izolované: Ano, Šířka: 12 mm
objednávky		
GTIN (EAN)	4008190077006	
Množství	20 ST	

## WTL 6/1 EN

**Weidmüller Interface GmbH & Co. KG**  
Klingenbergstraße 26  
D-32758 Detmold  
Germany

www.weidmueller.com

## Příslušenství

### Koncová podpěra



Nabídka produktů Weidmüller zahrnuje koncové držáky, které zaručují trvalou a spolehlivou montáž na přípojnicích a které brání sklouznutí. K dispozici jsou verze se šrouby i bez šroubů. Koncový držák nabízí více možností označení, také místo pro skupinové značky a rovněž držák zkušební zástrčky.

### Všeobecné objednací údaje

Typ	WEW 35/2	Verze
Číslo	<a href="#">1061200000</a>	Bočnice, Tmavě béžová, TS 35, HB, Wemid, Šířka: 8 mm, 100 °C
objednávky		
GTIN (EAN)	4008190030230	
Množství	50 ST	

### Odpojovací zástrčky



Na rozdíl od svorkovnic s integrovanou odpojovací pákou může být náš odpojovací konektor zcela odpojen nebo odstraněn ze svorkovnice a příslušné aplikace a nabízí flexibilní alternativní řešení k našim standardním odpojovačům.

### Všeobecné objednací údaje

Typ	SSP 3 SAKT1	Verze
Číslo	<a href="#">0531760000</a>	Blokovací zařízení (svorka), Oranžová
objednávky		
GTIN (EAN)	4008190130787	
Množství	100 ST	

### Koncové a předělové desky



Dělicí desky a koncové desky jsou nezbytným příslušenstvím pro svorkovnice. Dělicí desky zajišťují optické a elektrické oddělení různých potenciálů a funkčních skupin, čímž zvyšují bezpečnost a zajišťují přehlednou strukturu uvnitř rozvaděče. Koncové desky uzavírají řadu svorkovnic po stranách, chrání před kontaktem s živými částmi a zajišťují čistý a stabilní povrch. Oba komponenty jsou přesně sladěny s příslušnou řadou svorkovnic Weidmüller, což přispívá k bezpečnému, kompatibilnímu a profesionálnímu zapojení.

## WTL 6/1 EN

**Weidmüller Interface GmbH & Co. KG**

Klingenbergstraße 26

D-32758 Detmold

Germany

www.weidmueller.com

## Příslušenství

### Všeobecné objednací údaje

Typ	TSCH 2	Verze
Číslo	<a href="#">0353660000</a>	Malá předělová deska (svorka), PA 66, Běžová, Trvalá provozní teplota, max.: 100 °C
objednávky		
GTIN (EAN)	4008190128432	
Množství	100 ST	

### Montážní podpěra

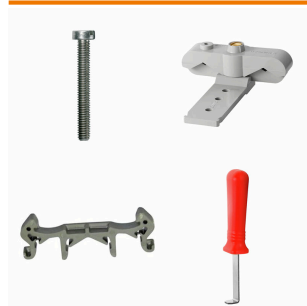

Nabízíme široké portfolio montážní podpory pro snadnou manipulaci s našimi produkty a jejich doplňování. Od různých nástrojů po izolační objímky a různé šrouby se naše komponenty navzájem doplňují až do posledního detailu, čímž usnadňují montáž v souladu s příslušnými normami a ochrannými předpisy.

### Všeobecné objednací údaje

Typ	KISC M3X20 SAK10 CU5	Verze
Číslo	<a href="#">0377100000</a>	SAK řada, Upevňovací šroub, Měď
objednávky		
GTIN (EAN)	4008190060350	
Množství	100 ST	

### DEK 5/8



#### WS/ DEK

MultiMark značky používají inovativní kompozitní materiál sestávající ze dvou komponent. Tuhý okraj podkladu značky se bezpečně připne ke konektoru. Díky elastické povrchové úpravě se značka snadno připne. Tento speciálně ražený materiál lze natáhnout, čímž lze pokrýt různé rozestupy, které se obzvláště u dlouhých svorkovnic nasčítají. Další výhoda: na materiál povrchu se skvěle tiskne a tím zaručuje trvanlivé značení odolné proti opotřebení. Rozlišení tisku 300 dpi také umožňuje velmi snadno čitelný potisk.

Vaše výhody s MultiMark

- Kompatibilní s modulárními svorkovnicemi společnosti Weidmüller
- Pevně držící a odolný tisk
- Kontinuální pásy šetří s časem při instalaci
- Snadná instalace díky inovativnímu kompozitnímu materiálu
- Velké pole pro štítek pro optimální čitelnost
- Vysoká flexibilita díky nezávislosti na výrobci

## WTL 6/1 EN

**Weidmüller Interface GmbH & Co. KG**  
Klingenbergstraße 26  
D-32758 Detmold  
Germany

www.weidmueller.com

## Příslušenství

### Všeobecné objednací údaje

Typ	DEK 5/8 MM WS	Verze
Číslo	<a href="#">2007130000</a>	Dekafix, Označení svorek, 5 x 8 mm, Weidmueller, Bílá
objednávky		
GTIN (EAN)	4050118392012	
Množství	500 ST	

### Testovací adapter a testovací zásuvky



Testovací adaptéry a testovací zástrčky se používají pro elektrické připojení mezi svorkovnicemi a testovacím zařízením. Tímto způsobem lze elektrický kontakt vytvořit v propojeném stavu a měření lze provést snadno.

### Všeobecné objednací údaje

Typ	STB 21.6/IH/RT WTL6/3	Verze
Číslo	<a href="#">1778990000</a>	Konektor samice (svorka), Hloubka zásuvného připojení: 11.1 mm, 0.00 mm, Hloubka: 26.6 mm
objednávky		
GTIN (EAN)	4032248169665	
Množství	50 ST	
Typ	STB 21.6/IH/BR WTL6/3	Verze
Číslo	<a href="#">2715530000</a>	Konektor samice (svorka), Hloubka zásuvného připojení: 11.1 mm, 3.00 mm, Hloubka: 26.6 mm
objednávky		
GTIN (EAN)	4050118782134	
Množství	50 ST	

### Příslušenství



Kabeláž proudového a napětového transformátoru  
Naše testovací a rozpojovací svorkovnice s pružinovou nebo šroubovou technologií umožňují vytvoření všech důležitých převodníkových obvodů pro bezpečné a sofistikované měření proudu, napětí a výkonu.

### Všeobecné objednací údaje

Typ	WKB 2/2	Verze
Číslo	<a href="#">1936190000</a>	Příslušenství, Propojovací kontakt
objednávky		
GTIN (EAN)	4032248605927	
Množství	50 ST	

## Příslušenství

### Propojky

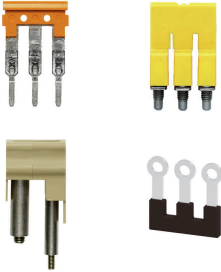

Rozdělení nebo násobení potenciálu do sousedících svorkovnic se provádí prostřednictvím propojek. Dalšímu úsilí o propojení se lze snadno vyhnout. I když jsou póly přerušeny, spolehlivost kontaktu ve svorkovnicích je stále zajištěna. Naše portfolio nabízí zásuvné a šroubovatelné systémy propojek pro modulární svorkovnice.

### Všeobecné objednací údaje

Typ	WKB 2/3	Verze	
Číslo objednávky	<a href="#">1936200000</a>	Příslušenství, Propojovací kontakt	
GTIN (EAN)	4032248605934		
Množství	50 ST		