

**Obrázek výrobku**

## Podobné ilustraci

Individuální relé pro TERMSERIES

- Elektromechanická relé
- Různé materiály kontaktů

**Všeobecné objednací údaje**

Verze	TERMSERIES, Relé, Počet kontaktů: 1, CO contact AgNi, Jmenovité řídicí napětí: 24 V DC, Trvalý proud: 6 A, Zásuvné připojení Plug-in, Testovací tlačítko k dispozici: No
Číslo objednávky	<a href="#">1454430000</a>
Typ	RSS113024F
GTIN (EAN)	4050118261042
Množství	18 items

## Technické údaje

### Osvědčení

Schválení



ROHS	Shoda
UL File Number Search	<a href="#">Web UL</a>
Č. osvědčení (cURus)	E223474

### Rozměry a hmotnosti

Hloubka	15 mm	Hloubka (v palcích)	0.5906 inch
Výška	28 mm	Výška (v palcích)	1.1024 inch
Šířka	5 mm	Šířka (v palcích)	0.1968 inch
Čistá hmotnost	5.1 g		

### Teploty

Skladovací teplota	-40 °C...85 °C	Okolní teplota	-40 °C...85 °C
Provozní teplota		Vlhkost	Rel. vlhkost 5...85 %, bez kondenzace

### Shoda produktu s prostředím

Stav souladu se směrnicí RoHS	V souladu bez výjimky
REACH SVHC	Ne SVHC nad 0,1 wt%

### Jmenovité údaje UL

Č. osvědčení (cURus)	E223474
----------------------	---------

### Řídící strana

Jmenovité řídicí napětí	24 V DC	Jmenovitý proud DC	7 mA
Jmenovité výkonové údaje	170 mW	Odpor cívky	3390 Ω ± 15 %
Ukazatel stavu	Ne		

### Strana zátěže

Rated switching voltage	250 V AC	Max. četnost spínání při jmenovité zátěži 0.1 Hz	
Max. spínací napětí, AC	250 V	Max. spínací napětí, DC	250 V
Špičkový proud	20 A / 20 ms	AC spínací výkon (odporový), max.	1500 VA
DC spínací výkon (odporový), max.	144 W @ 24 V	Odložení zapnutí	<8 ms
Odložení vypnutí	<4 ms	Typ kontaktu	1 CO contact (AgNi)
Mechanická životnost	10x 106 spínací cykly	Min. spínací výkon	1 mA @ 24 V, 10 mA @ 10 V, 100 mA @ 5 V

### Obecné údaje

Testovací tlačítko k dispozici	No	Indikátor pozice mechanického přepínače	Ne
Barevný	Bílá	Klasifikace hořlavosti UL 94	V-0

**Technické údaje****Koordinace izolace**

Uvolnění a povrchové vzdálenosti, kontrolní strana - strana zátěže	≥ 6 mm	Dielektrická pevnost, kontrolní strana - strana zátěže	4 kVeff / 1 min.
Dielektrická pevnost otevřeného kontaktu	1 kVeff / 1 min	Stupeň krytí	IP67

**Další detaily o certifikacích / normách**

Č. osvědčení (VDE)	40049192	Č. osvědčení (cURus)	E223474
--------------------	----------	----------------------	---------

**Data připojení**

Metoda připojení vodiče	Zásuvné připojení Plug-in
-------------------------	---------------------------

**Klasifikace**

ETIM 8.0	EC001437	ETIM 9.0	EC001437
ETIM 10.0	EC001437	ECLASS 14.0	27-37-16-01
ECLASS 15.0	27-37-16-01		

## Nákresy

### Schéma připojení



Pohled na piny ze spodní strany

### Graph



Elektrická životnost 230 V AC odporová zátěž

### Dimensional drawing

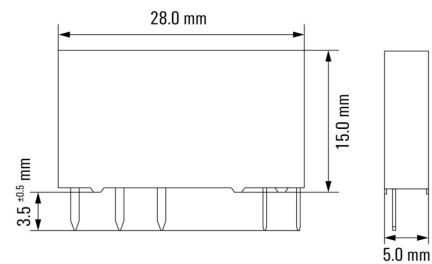

**Miscellaneous**

**Type code electromechanical relay (TERMSERIES)**



Kódy typů

## Příslušenství

### Šroubové připojení

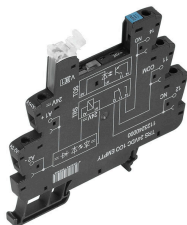

Prázdné zásuvky TERMSERIES, které zahrnují:

- 1 CO kontakt
- Unikátní vícenapěťový vstup od 24 V do 230 V UC
- Vstupní napětí s barevným označením: DC: modrá, UC: bílá
- Díky vysoce kvalitnímu provedení a absenci ostrých hran nehrozí v průběhu instalace žádné riziko poranění
- Přepážky pro optické oddělení a posílení izolace

### Všeobecné objednací údaje

Typ	TRS 24VDC 1CO EMPTY	Verze
Číslo	<a href="#">1123240000</a>	TERMSERIES, Reléová patice, Počet kontaktů: 1, CO contact,
objednávky		Jmenovité řídicí napětí: 24 V DC ±20 %, Trvalý proud: 10 A, Šroubové
GTIN (EAN)	4032248905485	připojení
Množství	10 ST	

### Připojení tažnou pružinou

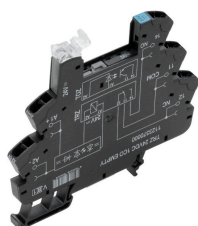

Prázdné zásuvky TERMSERIES, které zahrnují:

- 1 CO kontakt
- Unikátní vícenapěťový vstup od 24 V do 230 V UC
- Vstupní napětí s barevným označením: DC: modrá, UC: bílá
- Díky vysoce kvalitnímu provedení a absenci ostrých hran nehrozí v průběhu instalace žádné riziko poranění
- Přepážky pro optické oddělení a posílení izolace

### Všeobecné objednací údaje

Typ	TRZ 24VDC 1CO EMPTY	Verze
Číslo	<a href="#">1123370000</a>	TERMSERIES, Reléová patice, Počet kontaktů: 1, CO contact,
objednávky		Jmenovité řídicí napětí: 24 V DC ±20 %, Trvalý proud: 10 A, Připojení
GTIN (EAN)	4032248905324	s kotevní svorkou
Množství	10 ST	

### Připojení PUSH IN

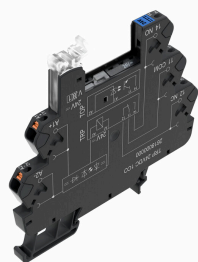

Prázdné zásuvky TERMSERIES, které zahrnují:

- 1 CO kontakt
- Unikátní vícenapěťový vstup od 24 V do 230 V UC
- Vstupní napětí s barevným označením: DC: modrá, UC: bílá
- Díky vysoce kvalitnímu provedení a absenci ostrých hran nehrozí v průběhu instalace žádné riziko poranění
- Přepážky pro optické oddělení a posílení izolace

RSS113024F

Weidmüller Interface GmbH &amp; Co. KG

Klingenbergstraße 26

D-32758 Detmold

Germany

www.weidmueller.com

## Příslušenství

## Všeobecné objednací údaje

Typ	TRP 24VDC 1CO EMPTY	Verze
Číslo	<a href="#">2618870000</a>	TERMSERIES, Reléová patice, Počet kontaktů: 1, CO contact,
objednávky		Jmenovité řídicí napětí: 24 V DC $\pm$ 20 %, Trvalý proud: 10 A, PUSH IN
GTIN (EAN)	4050118669961	
Množství	10 ST	

## Šroubové připojení

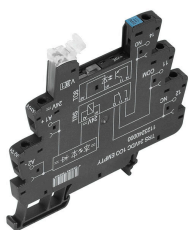

Prázdné zásuvky TERMSERIES, které zahrnují:

- 1 CO kontakt
- Unikátní vícenapěťový vstup od 24 V do 230 V UC
- Vstupní napětí s barevným označením: DC: modrá, UC: bílá
- Díky vysoce kvalitnímu provedení a absenci ostrých hran nehrozí v průběhu instalace žádné riziko poranění
- Přepážky pro optické oddělení a posílení izolace

## Všeobecné objednací údaje

Typ	TRS 24VUC 1CO EMPTY	Verze
Číslo	<a href="#">1123250000</a>	TERMSERIES, Reléová patice, Počet kontaktů: 1, CO contact,
objednávky		Jmenovité řídicí napětí: 24 V UC $\pm$ 10 %, Trvalý proud: 10 A, Šroubové připojení
GTIN (EAN)	4032248905713	
Množství	10 ST	

## Připojení tažnou pružinou

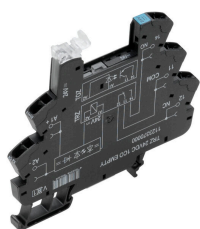

Prázdné zásuvky TERMSERIES, které zahrnují:

- 1 CO kontakt
- Unikátní vícenapěťový vstup od 24 V do 230 V UC
- Vstupní napětí s barevným označením: DC: modrá, UC: bílá
- Díky vysoce kvalitnímu provedení a absenci ostrých hran nehrozí v průběhu instalace žádné riziko poranění
- Přepážky pro optické oddělení a posílení izolace

## Všeobecné objednací údaje

Typ	TRZ 24VUC 1CO EMPTY	Verze
Číslo	<a href="#">1123380000</a>	TERMSERIES, Reléová patice, Počet kontaktů: 1, CO contact,
objednávky		Jmenovité řídicí napětí: 24 V UC $\pm$ 10 %, Trvalý proud: 10 A, Připojení s kotevní svorkou
GTIN (EAN)	4032248905195	
Množství	10 ST	

## Příslušenství

### Připojení PUSH IN

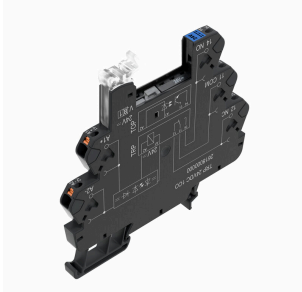

Prázdné zásuvky TERMSERIES, které zahrnují:

- 1 CO kontakt
- Unikátní vícenapěťový vstup od 24 V do 230 V UC
- Vstupní napětí s barevným označením: DC: modrá, UC: bílá
- Díky vysoce kvalitnímu provedení a absenci ostrých hran nehrozí v průběhu instalace žádné riziko poranění
- Přepážky pro optické oddělení a posílení izolace

### Všeobecné objednací údaje

Typ	TRP 24VUC 1CO EMPTY	Verze
Číslo	<a href="#">2618910000</a>	TERMSERIES, Reléová patice, Počet kontaktů: 1, CO contact,
objednávky		Jmenovité řídicí napětí: 24 V UC ±10 %, Trvalý proud: 10 A, PUSH IN
GTIN (EAN)	4050118669923	
Množství	10 ST	

### Šroubové připojení

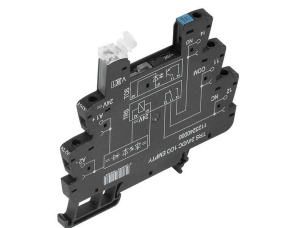

Prázdné zásuvky TERMSERIES, které zahrnují:

- 1 CO kontakt
- Unikátní vícenapěťový vstup od 24 V do 230 V UC
- Vstupní napětí s barevným označením: DC: modrá, UC: bílá
- Díky vysoce kvalitnímu provedení a absenci ostrých hran nehrozí v průběhu instalace žádné riziko poranění
- Přepážky pro optické oddělení a posílení izolace

### Všeobecné objednací údaje

Typ	TRS 48VUC 1CO EMPTY	Verze
Číslo	<a href="#">1123270000</a>	TERMSERIES, Reléová patice, Počet kontaktů: 1, CO contact,
objednávky		Jmenovité řídicí napětí: 48 V UC ±10 %, Trvalý proud: 10 A, Šroubové připojení
GTIN (EAN)	4032248905423	
Množství	10 ST	

### Připojení tažnou pružinou

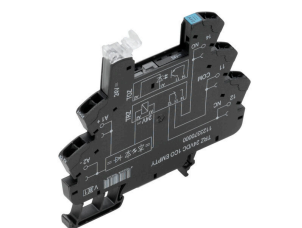

Prázdné zásuvky TERMSERIES, které zahrnují:

- 1 CO kontakt
- Unikátní vícenapěťový vstup od 24 V do 230 V UC
- Vstupní napětí s barevným označením: DC: modrá, UC: bílá
- Díky vysoce kvalitnímu provedení a absenci ostrých hran nehrozí v průběhu instalace žádné riziko poranění
- Přepážky pro optické oddělení a posílení izolace

## RSS113024F

**Weidmüller Interface GmbH & Co. KG**  
Klingenbergstraße 26  
D-32758 Detmold  
Germany

www.weidmueller.com

## Příslušenství

### Všeobecné objednací údaje

Typ	TRZ 48VUC 1CO EMPTY	Verze
Číslo	<a href="#">1123390000</a>	TERMSERIES, Reléová patice, Počet kontaktů: 1, CO contact,
objednávky		Jmenovité řídicí napětí: 48 V UC ±10 %, Trvalý proud: 10 A, Připojení
GTIN (EAN)	4032248905331	s kotevní svorkou
Množství	10 ST	

### Připojení PUSH IN

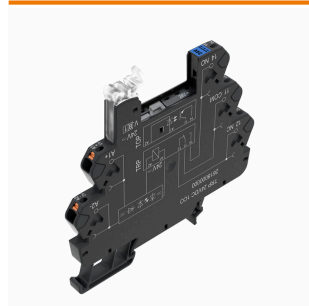

Prázdné zásuvky TERMSERIES, které zahrnují:

- 1 CO kontakt
- Unikátní vícenapěťový vstup od 24 V do 230 V UC
- Vstupní napětí s barevným označením: DC: modrá, UC: bílá
- Díky vysoce kvalitnímu provedení a absenci ostrých hran nehrozí v průběhu instalace žádné riziko poranění
- Přepážky pro optické oddělení a posílení izolace

### Všeobecné objednací údaje

Typ	TRP 48VUC 1CO EMPTY	Verze
Číslo	<a href="#">2618920000</a>	TERMSERIES, Reléová patice, Počet kontaktů: 1, CO contact,
objednávky		Jmenovité řídicí napětí: 48 V UC ±10 %, Trvalý proud: 10 A, PUSH IN
GTIN (EAN)	4050118669916	
Množství	10 ST	

### Šroubové připojení

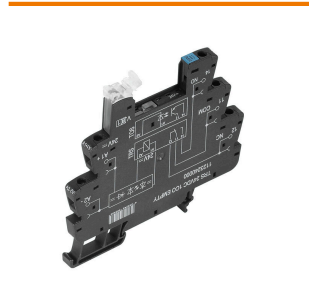

Prázdné zásuvky TERMSERIES, které zahrnují:

- 1 CO kontakt
- Unikátní vícenapěťový vstup od 24 V do 230 V UC
- Vstupní napětí s barevným označením: DC: modrá, UC: bílá
- Díky vysoce kvalitnímu provedení a absenci ostrých hran nehrozí v průběhu instalace žádné riziko poranění
- Přepážky pro optické oddělení a posílení izolace

### Všeobecné objednací údaje

Typ	TRS 24-230VUC 1CO EMPTY	Verze
Číslo	<a href="#">1123330000</a>	TERMSERIES, Reléová patice, Počet kontaktů: 1, CO contact,
objednávky		Jmenovité řídicí napětí: 24...230 V UC ±10 %, Trvalý proud: 10 A,
GTIN (EAN)	4032248905614	Šroubové připojení
Množství	10 ST	

## Příslušenství

### Připojení tažnou pružinou

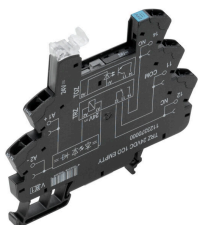

Prázdné zásuvky TERMSERIES, které zahrnují:

- 1 CO kontakt
- Unikátní vícenapěťový vstup od 24 V do 230 V UC
- Vstupní napětí s barevným označením: DC: modrá, UC: bílá
- Díky vysoce kvalitnímu provedení a absenci ostrých hran nehrozí v průběhu instalace žádné riziko poranění
- Přepážky pro optické oddělení a posílení izolace

### Všeobecné objednávací údaje

Typ	TRZ 24-230VUC 1CO EMPTY	Verze
Číslo	<a href="#">1123450000</a>	TERMSERIES, Reléová patice, Počet kontaktů: 1, CO contact,
objednávky		Jmenovité řídicí napětí: 24...230 V UC ± 10 %, Trvalý proud: 10 A,
GTIN (EAN)	4032248905508	Připojení s kotevní svorkou
Množství	10 ST	

### Připojení PUSH IN

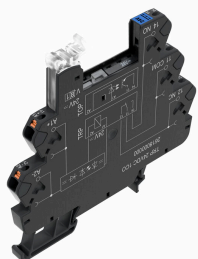

Prázdné zásuvky TERMSERIES, které zahrnují:

- 1 CO kontakt
- Unikátní vícenapěťový vstup od 24 V do 230 V UC
- Vstupní napětí s barevným označením: DC: modrá, UC: bílá
- Díky vysoce kvalitnímu provedení a absenci ostrých hran nehrozí v průběhu instalace žádné riziko poranění
- Přepážky pro optické oddělení a posílení izolace

### Všeobecné objednávací údaje

Typ	TRP 24-230VUC 1CO EMPTY...	Verze
Číslo	<a href="#">2663030000</a>	TERMSERIES, Reléová patice, Počet kontaktů: 1, CO contact,
objednávky		Jmenovité řídicí napětí: 24...230 V UC ± 10 %, Trvalý proud: 10 A,
GTIN (EAN)	4050118698046	PUSH IN
Množství	10 ST	

## Protikus

### Šroubové připojení

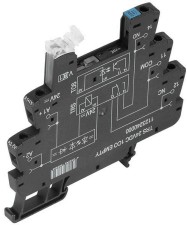

Prázdné zásuvky TERMSERIES, které zahrnují:

- 1 CO kontakt
- Unikátní vícenapěťový vstup od 24 V do 230 V UC
- Vstupní napětí s barevným označením: DC: modrá, UC: bílá
- Díky vysoce kvalitnímu provedení a absenci ostrých hran nehrozí v průběhu instalace žádné riziko poranění
- Přepážky pro optické oddělení a posílení izolace

### Všeobecné objednací údaje

Typ	TRS 24VDC 1CO EMPTY	Verze
Číslo	<a href="#">1123240000</a>	TERMSERIES, Reléová patice, Počet kontaktů: 1, CO contact,
objednávky		Jmenovité řídicí napětí: 24 V DC $\pm 20$ %, Trvalý proud: 10 A, Šroubové
GTIN (EAN)	4032248905485	připojení
Množství	10 ST	
Typ	TRS 24VUC 1CO EMPTY	Verze
Číslo	<a href="#">1123250000</a>	TERMSERIES, Reléová patice, Počet kontaktů: 1, CO contact,
objednávky		Jmenovité řídicí napětí: 24 V UC $\pm 10$ %, Trvalý proud: 10 A, Šroubové
GTIN (EAN)	4032248905713	připojení
Množství	10 ST	
Typ	TRS 48VUC 1CO EMPTY	Verze
Číslo	<a href="#">1123270000</a>	TERMSERIES, Reléová patice, Počet kontaktů: 1, CO contact,
objednávky		Jmenovité řídicí napětí: 48 V UC $\pm 10$ %, Trvalý proud: 10 A, Šroubové
GTIN (EAN)	4032248905423	připojení
Množství	10 ST	
Typ	TRS 24-230VUC 1CO EMPTY	Verze
Číslo	<a href="#">1123330000</a>	TERMSERIES, Reléová patice, Počet kontaktů: 1, CO contact,
objednávky		Jmenovité řídicí napětí: 24...230 V UC $\pm 10$ %, Trvalý proud: 10 A,
GTIN (EAN)	4032248905614	Šroubové připojení
Množství	10 ST	

### Připojení tažnou pružinou

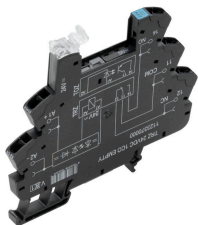

Prázdné zásuvky TERMSERIES, které zahrnují:

- 1 CO kontakt
- Unikátní vícenapěťový vstup od 24 V do 230 V UC
- Vstupní napětí s barevným označením: DC: modrá, UC: bílá
- Díky vysoce kvalitnímu provedení a absenci ostrých hran nehrozí v průběhu instalace žádné riziko poranění
- Přepážky pro optické oddělení a posílení izolace

### Všeobecné objednací údaje

Typ	TRZ 24VDC 1CO EMPTY	Verze
Číslo	<a href="#">1123370000</a>	TERMSERIES, Reléová patice, Počet kontaktů: 1, CO contact,
objednávky		Jmenovité řídicí napětí: 24 V DC $\pm 20$ %, Trvalý proud: 10 A, Připojení
GTIN (EAN)	4032248905324	s kotevní svorkou
Množství	10 ST	

## RSS113024F

**Weidmüller Interface GmbH & Co. KG**

Klingenbergstraße 26  
D-32758 Detmold  
Germany

www.weidmueller.com

## Protikus

Typ	TRZ 24VUC 1CO EMPTY	Verze
Číslo	<a href="#">1123380000</a>	TERMSERIES, Reléová patice, Počet kontaktů: 1, CO contact,
objednávky		Jmenovité řídicí napětí: 24 V UC ± 10 %, Trvalý proud: 10 A, Připojení s kotevní svorkou
GTIN (EAN)	4032248905195	
Množství	10 ST	
Typ	TRZ 48VUC 1CO EMPTY	Verze
Číslo	<a href="#">1123390000</a>	TERMSERIES, Reléová patice, Počet kontaktů: 1, CO contact,
objednávky		Jmenovité řídicí napětí: 48 V UC ± 10 %, Trvalý proud: 10 A, Připojení s kotevní svorkou
GTIN (EAN)	4032248905331	
Množství	10 ST	
Typ	TRZ 24-230VUC 1CO EMPTY	Verze
Číslo	<a href="#">1123450000</a>	TERMSERIES, Reléová patice, Počet kontaktů: 1, CO contact,
objednávky		Jmenovité řídicí napětí: 24...230 V UC ± 10 %, Trvalý proud: 10 A, Připojení s kotevní svorkou
GTIN (EAN)	4032248905508	
Množství	10 ST	

## Připojení PUSH IN

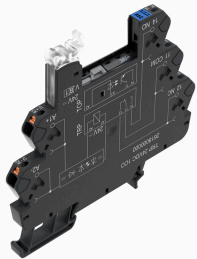

Prázdné zásuvky TERMSERIES, které zahrnují:

- 1 CO kontakt
- Unikátní vícenapěťový vstup od 24 V do 230 V UC
- Vstupní napětí s barevným označením: DC: modrá, UC: bílá
- Díky vysoce kvalitnímu provedení a absenci ostrých hran nehrozí v průběhu instalace žádné riziko poranění
- Přepážky pro optické oddělení a posílení izolace

## Všeobecné objednací údaje

Typ	TRP 24VDC 1CO EMPTY	Verze
Číslo	<a href="#">2618870000</a>	TERMSERIES, Reléová patice, Počet kontaktů: 1, CO contact,
objednávky		Jmenovité řídicí napětí: 24 V DC ± 20 %, Trvalý proud: 10 A, PUSH IN
GTIN (EAN)	4050118669961	
Množství	10 ST	
Typ	TRP 24VUC 1CO EMPTY	Verze
Číslo	<a href="#">2618910000</a>	TERMSERIES, Reléová patice, Počet kontaktů: 1, CO contact,
objednávky		Jmenovité řídicí napětí: 24 V UC ± 10 %, Trvalý proud: 10 A, PUSH IN
GTIN (EAN)	4050118669923	
Množství	10 ST	
Typ	TRP 48VUC 1CO EMPTY	Verze
Číslo	<a href="#">2618920000</a>	TERMSERIES, Reléová patice, Počet kontaktů: 1, CO contact,
objednávky		Jmenovité řídicí napětí: 48 V UC ± 10 %, Trvalý proud: 10 A, PUSH IN
GTIN (EAN)	4050118669916	
Množství	10 ST	

## Protikus

## TERMSERIES TIMER

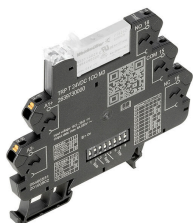

Časovací relé pro přizpůsobení řídicího signálu s  
přídavnými funkcemi

Časovací relé slouží mimo jiné ke koordinaci rychlých spínacích procesů v řídicích systémech. Časovací relé TERMSERIES TIMER mají zpoždění zapnutí, což umožňuje zpožděné zapínání strojů, kaskádové spouštění systémových komponent nebo zpožděnou aktivaci spotřebičů, například čerpadel nebo ventilů. Mají také funkce Jednorázově a blikač. Časovací relé TERMSERIES TIMER v kompaktním formátu svorkovnice 6,4 mm jsou dostupné buď se šroubovým připojením, nebo připojením vodičů typu PUSH IN. Funkce časování a časové rozsahy je možné pohodlně upravovat pomocí spínačů DIP po straně. Napájení a příslušný stav sepnutí je možné rychle zkontrolovat pomocí dvou dobře viditelných LED indikátorů na vysouvací páce. Mezinárodní schválení v souladu s EN 61812 znamenají, že je lze používat kdekoliv na světě. Řada TERMSERIES TIMER je kompatibilní s rozsáhlou řadou příslušenství TERMSERIES, čímž zajišťuje vysokou úroveň flexibility a jednoduchou integraci do stávajících systémů.

- Integrace dalších funkcí časování v 6mm verzi TERMSERIES
- Časovací relé v souladu s normou EN 61812
- Jednoduché nastavení funkcí časování a časových rozsahů
- Integrovaný stavový LED indikátor (duo-LED na vysouvací páce) pro napájení a stav sepnutí

## Všeobecné objednací údaje

Typ	TRP T 24VDC 1CO M3 EMPTY	Verze
Číslo objednávky	<a href="#">2639740000</a>	TERMSERIES, Multifunkční časovací relé, Prázdný konektor, Počet kontaktů: 1, CO contact, Jmenovité řídicí napětí: 24 V DC ±20 %, Trvalý proud: 10 A, PUSH IN
GTIN (EAN)	4050118797923	
Množství	10 ST	

## Protikus

### Šroubové připojení

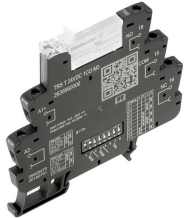

Časovací relé pro přizpůsobení řídicího signálu s  
přídavnými funkcemi

Časovací relé slouží mimo jiné ke koordinaci rychlých spínacích procesů v řídicích systémech. Časovací relé TERMSERIES TIMER mají zpoždění zapnutí, což umožňuje zpožděné zapínání strojů, kaskádové spouštění systémových komponent nebo zpožděnou aktivaci spotřebičů, například čerpadel nebo ventilů. Mají také funkce Jednorázově a blikač. Časovací relé TERMSERIES TIMER v kompaktním formátu svorkovnice 6,4 mm jsou dostupné buď se šroubovým připojením, nebo připojením vodičů typu PUSH IN. Funkce časování a časové rozsahy je možné pohodlně upravovat pomocí spínačů DIP po straně. Napájení a příslušný stav sepnutí je možné rychle zkontrolovat pomocí dvou dobře viditelných LED indikátorů na vysouvací páce. Mezinárodní schválení v souladu s EN 61812 znamenají, že je lze používat kdekoliv na světě. Řada TERMSERIES TIMER je kompatibilní s rozsáhlou řadou příslušenství TERMSERIES, čímž zajišťuje vysokou úroveň flexibility a jednoduchou integraci do stávajících systémů.

- Integrace dalších funkcí časování v 6mm verzi TERMSERIES
- Časovací relé v souladu s normou EN 61812
- Jednoduché nastavení funkcí časování a časových rozsahů
- Integrovaný stavový LED indikátor (duo-LED na vysouvací páce) pro napájení a stav sepnutí

### Všeobecné objednací údaje

Typ	TRS T 24VDC 1CO M3 EMPTY	Verze
Číslo	<a href="#">2639720000</a>	TERMSERIES, Multifunkční časovací relé, Prázdný konektor, Počet kontaktů: 1, CO contact, Jmenovité řídicí napětí: 24 V DC ±20 %, Trvalý proud: 10 A, Šroubové připojení
objednávky		
GTIN (EAN)	4050118715576	
Množství	10 ST	

### Připojení PUSH IN

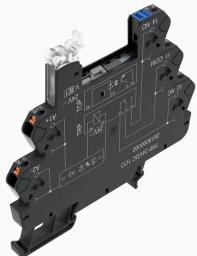

Prázdné zásuvky TERMSERIES, které zahrnují:

- 1 CO kontakt
- Unikátní vícenapěťový vstup od 24 V do 230 V UC
- Vstupní napětí s barevným označením: DC: modrá, UC: bílá
- Díky vysoce kvalitnímu provedení a absenci ostrých hran nehrozí v průběhu instalace žádné riziko poranění
- Přepážky pro optické oddělení a posílení izolace

### Všeobecné objednací údaje

Typ	TRP 24-230VUC 1CO EMPTY...	Verze
Číslo	<a href="#">2663030000</a>	TERMSERIES, Reléová patice, Počet kontaktů: 1, CO contact, Jmenovité řídicí napětí: 24...230 V UC ±10 %, Trvalý proud: 10 A, PUSH IN
objednávky		
GTIN (EAN)	4050118698046	
Množství	10 ST	

## Protikus

### Šroubové připojení

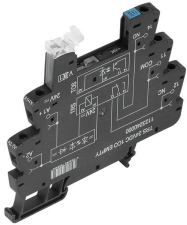

Prázdné zásuvky TERMSERIES, které zahrnují:

- 1 CO kontakt
- Unikátní vícenapěťový vstup od 24 V do 230 V UC
- Vstupní napětí s barevným označením: DC: modrá, UC: bílá
- Díky vysoce kvalitnímu provedení a absenci ostrých hran nehrozí v průběhu instalace žádné riziko poranění
- Přepážky pro optické oddělení a posílení izolace

### Všeobecné objednací údaje

Typ	TRS 24-230VUC 1CO EMPTY...	Verze
Číslo objednávky	<a href="#">2662870000</a>	TERMSERIES, Reléová patice, Počet kontaktů: 1, CO contact,
GTIN (EAN)	4050118698206	Jmenovité řídicí napětí: 24...230 V UC ± 10 %, Trvalý proud: 10 A,
Množství	10 ST	Šroubové připojení