

**SAMPLE CH20M12 2/2 PCB****Weidmüller Interface GmbH & Co. KG**

Klingenbergstraße 26

D-32758 Detmold

Germany

[www.weidmueller.com](http://www.weidmueller.com)

Řešení pro průmyslovou elektroniku pro montáž do rozváděče s ohledem na budoucnost

Kryty elektroniky mají zásadní význam pro integraci elektronických sestav do rozvaděče. Chrání citlivé komponenty před poškozením a zajišťují spolehlivá spojení. Díky vysoce kvalitním materiálům nabízejí dlouhodobá řešení pro průmyslové aplikace.

Výhody pro vás:

**Flexibilita:** Škálovatelná řešení pro různé požadavky a potřeby

**Bezpečnost:** Robustní konstrukce pro ochranu vaší elektroniky

**Efektivita:** Snadná instalace a optimalizovaná technologie připojení

Řešení krytu pro každou aplikaci:

Naše portfolio zahrnuje modulární kryty (např. CH20M), malé a profilové kryty pouzdra určené k ovládání, převodu signálu a k bezpečnostním účelům. Tyto kryty nabízejí přizpůsobitelné provedení, snadnou montáž a vysokou kapacitu připojení.

Individuální úprava:

Kromě standardních řešení nabízíme také přizpůsobení designu, barev a potisku. Weidmüller Configurator umožňuje individuální design.

Naše služby:

Nabízíme odborné poradenství a technickou podporu pro vaše projekty. V sekci ke stažení naleznete CAD data, datové listy a návody k instalaci pro efektivní integraci.

**Všeobecné objednací údaje**

Verze	Příklad elektronického krytu, OMNIMATE Kryt - řada CH20M černá, Ukázková souprava pro vývojáře sestávající z jednotlivých částí včetně konektoru samice, bez montáže, Sada skříní, Technologie připojení, Šířka: 12.5 mm
Číslo objednávky	<a href="#">1167190000</a>
Typ	SAMPLE CH20M12 2/2 PCB
GTIN (EAN)	4032248958207
Množství	1 items

## SAMPLE CH20M12 2/2 PCB

Weidmüller Interface GmbH & Co. KG  
Klingenbergstraße 26  
D-32758 Detmold  
Germany

www.weidmueller.com

## Technické údaje

## Osvědčení

ROHS Shoda

## Rozměry a hmotnosti

Hloubka	114 mm	Hloubka (v palcích)	4.4882 inch
Výška	117.2 mm	Výška (v palcích)	4.6142 inch
Šířka	12.5 mm	Šířka (v palcích)	0.4921 inch
Délka	0 mm	Čistá hmotnost	136 g

## Teploty

Teplota instalace -25 °C...85 °C Vlhkost Rel. vlhkost 5–93%, Tu = 40 °C bez kondenzace

## Shoda produktu s prostředím

Stav souladu se směrnici RoHS V souladu bez výjimky  
REACH SVHC Ne SVHC nad 0,1 wt%

## Jmenovité údaje podle IEC

testováno podle normy	IEC 60664-1, IEC 61984	Jmenovitý proud, max. počet pólů (Tu=20 °C)	10 A
Jmenovitý proud, max. počet pólů (Tu=40 °C)	9 A	Jmenovité napětí pro třídu přepětí / stupeň znečištění II/2	400 V
Jmenovité napětí pro třídu přepětí / stupeň znečištění III/2	320 V	Jmenovité napětí pro třídu přepětí / stupeň znečištění III/3	250 V
Jmenovité impulzní napětí pro třídu přepětí / stupeň znečištění II/2	4 kV	Jmenovité impulzní napětí pro třídu přepětí / stupeň znečištění III/2	4 kV
Jmenovité impulzní napětí pro třídu přepětí / stupeň znečištění III/3	4 kV	Povrchová vzdálenost, min.	3.2 mm
Vzdušná vzdálenost, min.	3 mm		

## Údaje o materiálu

Klasifikace hořlavosti UL 94	V-0	Izolační materiál	PA 66 GF 30
Skupina izolačního materiálu	II	Provedení povrchu	neošetřené
Základní materiál	PA 66 GF 30, Plast	Komparativní index sledování (CTI)	400 ≤ CTI <600

## Typ konstrukce - požadavky IN

Tolerance for the PCB shape	±0.1 mm	PCB thickness	1.6 mm
Tolerance of circuit board thickness	±0,15 mm		

## Obecné údaje

Barevný	černá	Stupeň krytí	IP20 v instalovaném stavu
Barevný graf (podobné)	RAL 9011	Encapsulation option	Ne

## Vlastnosti modulu

Sklápěcí kryt s možností montáže	Ano	Značka s možností integrace	Ano
Bezpečnostní zámek	utěsnitelné	Vyříznutí jako příprava pro funkční port integrováno	Ne
Barva připínací patky	Oranžová	Propojovací připojení	Ne
Počet úrovní připojení	2	Počet pólů	8

Datum vytvoření 20.05.2026 02:40:40 MEZ

Stav katalogu / Nákresy

## SAMPLE CH20M12 2/2 PCB

**Weidmüller Interface GmbH & Co. KG**  
 Klingenbergstraße 26  
 D-32758 Detmold  
 Germany

www.weidmueller.com

## Technické údaje

### Vlastnosti sestavy

Počet úrovní připojení	2	Počet PCB, max.	1
Počet ventilačních otvorů	1	Počet pólů	8
Propojovací připojení	Ne	Type of contact to PCB	Solder connection, direct
Typ připojení	Upínací třmen		

### Připojitelné vodiče

Délka odizolování	8 mm	Velikost nože	0,6 x 3,5 mm
Utahovací moment, min.	0.4 Nm	Utahovací moment, max.	0.5 Nm
Upínací rozsah, min.	0.13 mm <sup>2</sup>	Upínací rozsah, max.	2.5 mm <sup>2</sup>
Průřez propojení AWG, min.	AWG 26	Průřez propojení AWG, max.	AWG 14
Pevné, min. H05(07) V-U	0.2 mm <sup>2</sup>	Pevné, max. H05(07) V-U	2.5 mm <sup>2</sup>
Stočené, max. H07V-R	2.5 mm <sup>2</sup>	dutinkou s plastovým límcem, , DIN 46228 pt 4, min.	0.25 mm <sup>2</sup>
dutinkou s plastovým límcem, DIN 46228 pt 4, max.	2.5 mm <sup>2</sup>	s vodičem a dutinkou, DIN 46228 pt 1, min.	0.25 mm <sup>2</sup>
s vodičem a dutinkou, DIN 46228 pt 1, max.	2.5 mm <sup>2</sup>	Max. upínací rozsah	2.5 mm <sup>2</sup>

### Důležitá poznámka

Informace o produktu	Tvary obvodových desek, zakázané zóny a další informace pro design obvodových desek je možné nalézt v kategorii technologie zapojování v odpovídajících záhlavích stažených souborů.
----------------------	--

### Klasifikace

ETIM 8.0	EC001031	ETIM 9.0	EC001031
ETIM 10.0	EC001031	ECLASS 14.0	27-19-03-01
ECLASS 15.0	27-19-03-01		

**Rozměrový výkres**

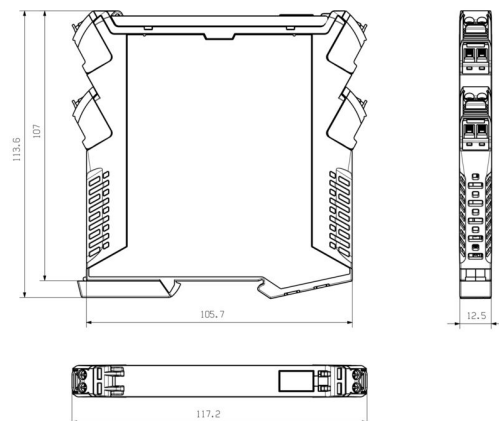

## SAMPLE CH20M12 2/2 PCB

**Weidmüller Interface GmbH & Co. KG**  
Klingenbergstraße 26  
D-32758 Detmold  
Germany

www.weidmueller.com

## Příslušenství

### Prázdné

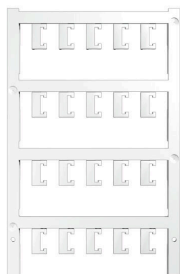

ESG je vyzkoušený štítek ve formátu MultiCard pro řadu rozšířených elektrických zařízení. Výsledkem je vysoce kvalitní kontrastní označení zařízení.

K dispozici jsou různé typy pro zařízení od výrobců, jako jsou Siemens, ABB, Beckhoff atd.

Stručný přehled výhod:

- Štítky pro všestranné využití - samolepicí nebo připevňovací štítky, v závislosti na typu
  - Pro sekvenční zařízení, např. ochranné kabelové jističe, dodáváme ESG štítky pro připnutí k liště na značky
  - Individuální kvalita laserového tisku podle specifikací
- Pro vlastní potisk: Prosíme zašlete nám soubor pro náš software na značení M-Print PRO nebo M-Print PRO Online (bez instalace) s vašimi požadavky na značení.

### Všeobecné objednací údaje

Typ	ESG 6.6/11 BHZ 5.00/02	Verze
Číslo	<a href="#">1082490000</a>	ESG, Značky na přístroje x 11 mm, PA 66, Barevný: Bílá, lze zapojit
objednávky		
GTIN (EAN)	4032248845330	
Množství	200 ST	

### Vlastní tisk

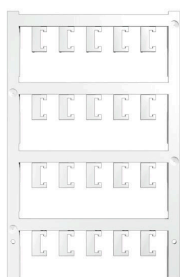

ESG je vyzkoušený štítek ve formátu MultiCard pro řadu rozšířených elektrických zařízení. Výsledkem je vysoce kvalitní kontrastní označení zařízení.

K dispozici jsou různé typy pro zařízení od výrobců, jako jsou Siemens, ABB, Beckhoff atd.

Stručný přehled výhod:

- Štítky pro všestranné využití - samolepicí nebo připevňovací štítky, v závislosti na typu
  - Pro sekvenční zařízení, např. ochranné kabelové jističe, dodáváme ESG štítky pro připnutí k liště na značky
  - Individuální kvalita laserového tisku podle specifikací
- Pro vlastní potisk: Prosíme zašlete nám soubor pro náš software na značení M-Print PRO nebo M-Print PRO Online (bez instalace) s vašimi požadavky na značení.

### Všeobecné objednací údaje

Typ	ESG 6.6/11 BHZ 5.00 SDR	Verze
Číslo	<a href="#">1346330000</a>	ESG, Značky na přístroje x 11 mm, PA 66, Barevný: Podle specifikace
objednávky		zákazníka, lze zapojit
GTIN (EAN)	4050118151206	
Množství	40 ST	
Typ	ESG 8/13.5/43.3 SAI SDR	Verze
Číslo	<a href="#">1038860000</a>	ESG, Značky na přístroje x 13.5 mm, PA 66, Barevný: Podle
objednávky		specifikace zákazníka, lze zapojit
GTIN (EAN)	4032248768110	
Množství	1 ST	

## SAMPLE CH20M12 2/2 PCB

Weidmüller Interface GmbH & Co. KG  
Klingenbergstraße 26  
D-32758 Detmold  
Germany

www.weidmueller.com

## Příslušenství

## Prázdné



ESG je vyzkoušený štítek ve formátu MultiCard pro řadu rozšířených elektrických zařízení. Výsledkem je vysoce kvalitní kontrastní označení zařízení.

K dispozici jsou různé typy pro zařízení od výrobců, jako jsou Siemens, ABB, Beckhoff atd.

Stručný přehled výhod:

- Štítky pro všestranné využití - samolepicí nebo připevňovací štítky, v závislosti na typu
  - Pro sekvenční zařízení, např. ochranné kabelové jističe, dodáváme ESG štítky pro připnutí k liště na značky
  - Individuální kvalita laserového tisku podle specifikací
- Pro vlastní potisk: Prosíme zašlete nám soubor pro náš software na značení M-Print PRO nebo M-Print PRO Online (bez instalace) s vašimi požadavky na značení.

## Všeobecné objednací údaje

Typ	ESG 8/13.5/43.3 SAI AU	Verze
Číslo	<a href="#">1912130000</a>	ESG, Značky na přístroje x 13.5 mm, PA 66, Barevný: Transparentní,
objednávky		lze zapojit
GTIN (EAN)	4032248541164	
Množství	5 ST	

## Konektory samice - šroubové připojení upínacím třmenem

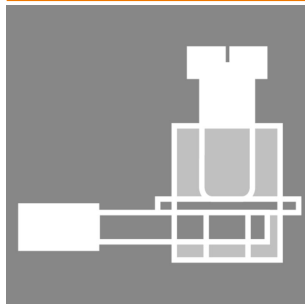

Optimální rámec pro funkčnost a inovace:

Technologie připojení modulárního krytu CH20M vám poskytuje řadu vhod, které mohou zefektivnit vaše projekty. Díky našim svorkovnicím a konektorům pro desky plošných spojů lze využívat flexibilní a spolehlivou technologii připojení.

Díky automatizovaným výrobním procesům, jako je pájení THT a THR a balení v rolích, můžeme zaručit vysokou kvalitu a přesnost. To umožňuje rychlou a nekomplikovanou integraci do vašich systémů.

Dále nabízíme širokou škálu barev a také různé možnosti kódování a potisku pro přizpůsobení vašich krytů a krabic. Díky tomu lze zajistit, aby vaše výrobky byly nejen funkční, ale také vizuálně přitažlivé.

## Všeobecné objednací údaje

Typ	BHZ 5.00/02/90LH BK/BK	Verze
Číslo	<a href="#">1069330000</a>	Zásuvný konektor PCB plug in, zdířka, 5.00 mm, Počet pólů: 2, 90°,
objednávky		Připojení s upínacím třmenem, cod. 02, Box
GTIN (EAN)	4032248824939	
Množství	150 ST	
Typ	BHZ 5.00/02/90LH BK/BL	Verze
Číslo	<a href="#">1069360000</a>	Zásuvný konektor PCB plug in, zdířka, 5.00 mm, Počet pólů: 2, 90°,
objednávky		Připojení s upínacím třmenem, cod. 02, Box
GTIN (EAN)	4032248824625	
Množství	150 ST	

## SAMPLE CH20M12 2/2 PCB

**Weidmüller Interface GmbH & Co. KG**  
 Klingenbergstraße 26  
 D-32758 Detmold  
 Germany

www.weidmueller.com

### Příslušenství

Typ	BHZ 5.00/02/90LH BK/OR	Verze
Číslo	<a href="#">1063260000</a>	Zásuvný konektor PCB plug in, zdířka, 5.00 mm, Počet pólů: 2, 90°,
objednávky		Připojení s upínacím třmenem, cod. 02, Box
GTIN (EAN)	4032248814923	
Množství	150 ST	

### Konektory samice - pružinové připojení PUSH IN



Optimální rámec pro funkčnost a inovace: Technologie připojení modulárního krytu CH20M vám poskytuje řadu vhod, které mohou zefektivnit vaše projekty. Díky našim svorkovnicím a konektorům pro desky plošných spojů lze využívat flexibilní a spolehlivou technologii připojení. Díky automatizovaným výrobním procesům, jako je pájení THT a THR a balení v rolích, můžeme zaručit vysokou kvalitu a přesnost. To umožňuje rychlou a nekomplikovanou integraci do vašich systémů. Dále nabízíme širokou škálu barev a také různé možnosti kódování a potisku pro přizpůsobení vašich krytů a krabic. Díky tomu lze zajistit, aby vaše výrobky byly nejen funkční, ale také vizuálně přitažlivé.

### Všeobecné objednávací údaje

Typ	BHF 5.00/02/180LH BK/BK	Verze
Číslo	<a href="#">1497740000</a>	Zásuvný konektor PCB plug in, zdířka, 5.00 mm, Počet pólů: 2, 180°,
objednávky		Připojení PUSH IN s akčním členem, Box
GTIN (EAN)	4050118306835	
Množství	150 ST	
Typ	BHF 5.00/02/180LH BK/BL	Verze
Číslo	<a href="#">1989220000</a>	Zásuvný konektor PCB plug in, zdířka, 5.00 mm, Počet pólů: 2, 180°,
objednávky		Připojení PUSH IN s akčním členem, Box
GTIN (EAN)	4050118373721	
Množství	150 ST	
Typ	BHF 5.00/02/180LH BK/OR	Verze
Číslo	<a href="#">1988380000</a>	Zásuvný konektor PCB plug in, zdířka, 5.00 mm, Počet pólů: 2, 180°,
objednávky		Připojení PUSH IN s akčním členem, Box
GTIN (EAN)	4050118534955	
Množství	150 ST	

### SHL-SMT 5.00/02GL - strana levé přípojky

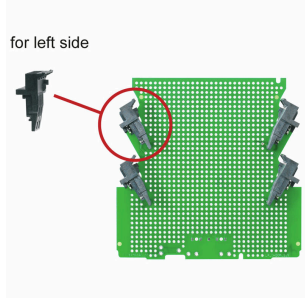

Konektory samci s délkou pinů optimalizovanou pro pájení vlnou. Konektory samci nabízejí prostor pro označení a lze je kódovat.

## SAMPLE CH20M12 2/2 PCB

**Weidmüller Interface GmbH & Co. KG**  
 Klingenbergstraße 26  
 D-32758 Detmold  
 Germany

www.weidmueller.com

## Příslušenství

### Všeobecné objednací údaje

Typ	SHL-SMT 5.00/02GL 5.9BX	Verze
Číslo	<a href="#">1069750000</a>	Zásuvný konektor PCB plug in, Připojovací prvek, levý, řada kolíků,
objednávky		otevřená strana, Připojení pájením přetavením průchozím otvorem,
GTIN (EAN)	4032248825189	5.00 mm, Počet pólů: 2, 90°, Pájecí kolík, délka (l): 3.2 mm,
Množství	150 ST	pocínované, černá, Box
Typ	SHL-SMT 5.00/02GL 5.9RL	Verze
Číslo	<a href="#">1069780000</a>	Zásuvný konektor PCB plug in, Připojovací prvek, levý, řada kolíků,
objednávky		otevřená strana, Připojení pájením přetavením průchozím otvorem,
GTIN (EAN)	4032248825233	5.00 mm, Počet pólů: 2, 90°, Pájecí kolík, délka (l): 3.2 mm,
Množství	260 ST	pocínované, černá, Tape

### SHL-SMT 5.00/02GR - strana pravé přípojky

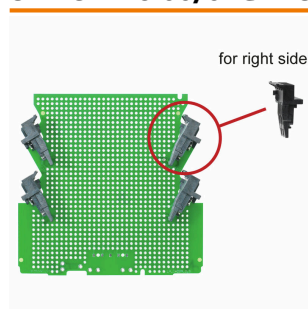

Konektory samci s délkou pinů optimalizovanou pro pájení vlnou. Konektory samci nabízejí prostor pro označení a lze je kódovat.

### Všeobecné objednací údaje

Typ	SHL-SMT 5.00/02GR 5.9BX	Verze
Číslo	<a href="#">1069680000</a>	Zásuvný konektor PCB plug in, Připojovací prvek, pravý, řada
objednávky		kolíků, otevřená strana, Připojení pájením přetavením průchozím
GTIN (EAN)	4032248825257	otvorem, 5.00 mm, Počet pólů: 2, 90°, Pájecí kolík, délka (l): 3.2 mm,
Množství	150 ST	pocínované, černá, Box
Typ	SHL-SMT 5.00/02GR 5.9RL	Verze
Číslo	<a href="#">1069720000</a>	Zásuvný konektor PCB plug in, Připojovací prvek, pravý, řada
objednávky		kolíků, otevřená strana, Připojení pájením přetavením průchozím
GTIN (EAN)	4032248825134	otvorem, 5.00 mm, Počet pólů: 2, 90°, Pájecí kolík, délka (l): 3.2 mm,
Množství	260 ST	pocínované, černá, Tape

### SHL-SMT 5.00/02GL - strana levé přípojky

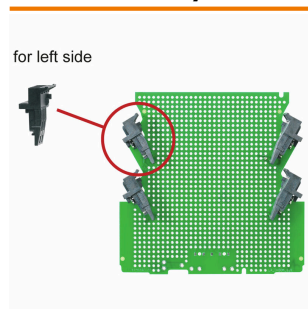

Rovný, otevřený konektor samec odolný proti vysoké teplotě. Baleno v krabici nebo na pásce. Na pásce, s 1,5 mm pájecími piny, optimalizováno pro automatickou montáž. 3,2 mm pájecí hrot vhodný pro pájení přetavením a vlnou. Konektory samci nabízejí prostor pro označení a lze je kódovat. HC = Vysoký proud.

## SAMPLE CH20M12 2/2 PCB

**Weidmüller Interface GmbH & Co. KG**  
 Klingenbergstraße 26  
 D-32758 Detmold  
 Germany

www.weidmueller.com

## Příslušenství

### Všeobecné objednací údaje

Typ	SHL-SMT 5.00/02GL 4.2BX	Verze
Číslo	<a href="#">1069620000</a>	Zásuvný konektor PCB plug in, Připojovací prvek, levý, řada kolíků,
objednávky		otevřená strana, Připojení pájením přetavením průchozím otvorem,
GTIN (EAN)	4032248825158	5.00 mm, Počet pólů: 2, 90°, Pájecí kolík, délka (l): 1.5 mm,
Množství	150 ST	pocínované, černá, Box
Typ	SHL-SMT 5.00/02GL 4.2RL	Verze
Číslo	<a href="#">1069650000</a>	Zásuvný konektor PCB plug in, Připojovací prvek, levý, řada kolíků,
objednávky		otevřená strana, Připojení pájením přetavením průchozím otvorem,
GTIN (EAN)	4032248825103	5.00 mm, Počet pólů: 2, 90°, Pájecí kolík, délka (l): 1.5 mm,
Množství	260 ST	pocínované, černá, Tape

### SHL-SMT 5.00/02GR - strana pravé přípojky

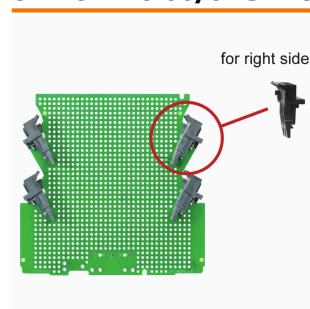

Rovný, otevřený konektor samec odolný proti vysoké teplotě. Baleno v krabici nebo na pásce. Na pásce, s 1,5 mm pájecími piny, optimalizováno pro automatickou montáž. 3,2 mm pájecí hrot vhodný pro pájení přetavením a vlnou. Konektory samci nabízejí prostor pro označení a lze je kódovat. HC = Vysoký proud.

### Všeobecné objednací údaje

Typ	SHL-SMT 5.00/02GR 4.2BX	Verze
Číslo	<a href="#">1069550000</a>	Zásuvný konektor PCB plug in, Připojovací prvek, pravý, řada
objednávky		kolíků, otevřená strana, Připojení pájením přetavením průchozím
GTIN (EAN)	4032248825110	otvorem, 5.00 mm, Počet pólů: 2, 90°, Pájecí kolík, délka (l): 1.5 mm,
Množství	150 ST	pocínované, černá, Box
Typ	SHL-SMT 5.00/02GR 4.2RL	Verze
Číslo	<a href="#">1069580000</a>	Zásuvný konektor PCB plug in, Připojovací prvek, pravý, řada
objednávky		kolíků, otevřená strana, Připojení pájením přetavením průchozím
GTIN (EAN)	4032248824687	otvorem, 5.00 mm, Počet pólů: 2, 90°, Pájecí kolík, délka (l): 1.5 mm,
Množství	260 ST	pocínované, černá, Tape