

WMF 2.5 FU BLZ PE SW

Weidmüller Interface GmbH & Co. KG

Klingenbergstraße 26

D-32758 Detmold

Germany

www.weidmueller.com

Obrázek výrobku

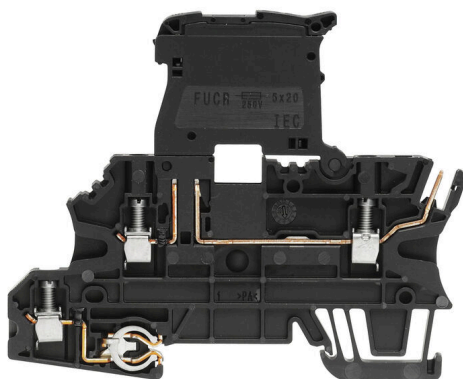

V systémech řízení procesů pro zařízení v procesech a výrobě energie jsou příchozí signály z terénních zařízení často spojeny se svorkovnicemi v seřadovacích skříních. Svorkovnice se používají i přes existenci alternativních technologií, jako jsou vzdálené I/O a Fieldbus. Je to především proto, že nabízejí odolný a jednoduchý systém připojení, a proto, že jsou jasně uspořádané. Naše řada svorkovnic WMF (Weidmüller Multi Funktional) poskytuje multifunkční řešení pro seřazování signálů.

Všeobecné objednací údaje

Verze	Svorka pojistky, Šroubové připojení, černá, 2.5 mm ² , 6.3 A, 250 V, Počet připojení: 4, Počet úrovní: 3, TS 35
Číslo objednávky	1162820000
Typ	WMF 2.5 FU BLZ PE SW
GTIN (EAN)	4032248992171
Množství	50 items

WMF 2.5 FU BLZ PE SW

Weidmüller Interface GmbH & Co. KG
Klingenbergstraße 26
D-32758 Detmold
Germany

www.weidmueller.com

Technické údaje

Osvědčení

Schválení



ROHS Shoda
UL File Number Search [Web UL](#)
Č. osvědčení (cURus) E60693

Rozměry a hmotnosti

Hloubka	74 mm	Hloubka (v palcích)	2.9134 inch
Hloubka včetně DIN lišty	74.5 mm	Výška	90 mm
Výška (v palcích)	3.5433 inch	Šířka	5.08 mm
Šířka (v palcích)	0.2 inch	Čistá hmotnost	19.1 g

Teploty

Skladovací teplota	-25 °C...55 °C	Okolní teplota	-50 °C...75 °C
Trvalá provozní teplota, min.	-50 °C	Trvalá provozní teplota, max.	120 °C

Shoda produktu s prostředím

Stav souladu se směrnicí RoHS V souladu bez výjimky
REACH SVHC Ne SVHC nad 0,1 wt%

Specifikace systému

Verze	2 šroubová připojení - 1 zásuvné připojení, Izolátor pojistky, S připojením uzemnění, pro zásuvné propojení, Jeden konec bez konektoru	Nutná koncová deska	Ano
Počet potenciálů	2	Počet úrovní	3
Úrovně propojené interně	Ano	PE připojení	Ano
Nosná lišta	TS 35	PE funkce	Ano

Údaje materiálu

Základní materiál	Wemid	Barevný	černá
Klasifikace hořlavosti UL 94	V-0		

CSA data hodnocení

Průřez vodiče max. (CSA)	12 AWG	Č. osvědčení (CSA)	200039-1057876
Velikost napětí B (CSA)	300 V	Velikost proudu B (CSA)	17 A
Velikost napětí D (CSA)	300 V	Velikost proudu D (CSA)	10 A
Průřez vodiče min. (CSA)	26 AWG		

Další technická data

Otevřené strany	pravá	Typ montáže	Příchytky
-----------------	-------	-------------	-----------

WMF 2.5 FU BLZ PE SW

Weidmüller Interface GmbH & Co. KG

Klingenbergstraße 26
D-32758 Detmold
Germany

www.weidmueller.com

Technické údaje

Data hodnocení

Jmenovitý průřez	2.5 mm ²	Jmenovité napětí	250 V
Jmenovité DC napětí	250 V	Jmenovitý proud	6.3 A
Proud při maximu vodičů	6.3 A	Standardy	IEC 60947-7-2, IEC 61984, V souladu s normou IEC 60947-7-1, IEC 60947-7-3
Vnitřní odpor podle IEC 60947-7-x	1.33 mΩ	Jmenovité impulzní výdržné napětí	8 kV
Ztráta výkonu v souladu s normou IEC 60947-7-x	0.77 W	Kategorie rázového napětí	III
Závažnost znečištění	3		

UL data hodnocení

Průřez vodiče propojení z výroby max. (cURus)	12 AWG	Velikost napětí B (cURus)	300 V
Velikost napětí D (cURus)	300 V	Průřez vodiče max. (cURus)	12 AWG
Č. osvědčení (cURus)	E60693	Průřez vodiče min. (cURus)	26 AWG
Průřez vodiče propojení v terénu min. (cURus)	26 AWG	Průřez vodiče propojení z výroby min. (cURus)	26 AWG
Velikost proudu B (cURus)	17 A	Velikost proudu D (cURus)	10 A
Průřez vodiče propojení v terénu max. (cURus)	12 AWG		

Vodiče k upevnění (další připojení)

Typ připojení, další připojení Zásuvné připojení Plug-in

Vodiče k upevnění svorkou (jmenovité připojení)

Měřidlo podle IEC 60947-1	A3	Průřez propojení AWG, max.	AWG 12
Směr připojení	na straně	Utahovací moment, max.	0.6 Nm
Utahovací moment, min.	0.5 Nm	Délka odizolování	10 mm
Typ připojení 2	Zásuvné připojení Plug-in	Typ připojení	Šroubové připojení
Počet připojení	4	Upínací rozsah, max.	4 mm ²
Upínací rozsah, min.	0.5 mm ²	Svěrný šroub	M 3
Velikost nože	0,6 x 3,5 mm	Průřez propojení AWG, min.	AWG 26
Průřez připojení vodiče, jemně splétaný s koncovkami DIN 46228/4, max.	2.5 mm ²	Průřez připojení vodiče, jemně splétaný s koncovkami DIN 46228/4, min.	0.5 mm ²
Průřez připojení vodiče, jemně splétaný s koncovkami DIN 46228/1, max.	2.5 mm ²	Průřez připojení vodiče, jemně splétaný s koncovkami DIN 46228/1, min.	0.5 mm ²
Průřez připojení vodičů, jemně stáčené, max.	4 mm ²	Průřez připojení vodičů, jemně stáčené, min.	0.5 mm ²
Průřez připojení vodičů, splétané, max.	4 mm ²	Průřez připojení vodičů, splétané, min.	0.5 mm ²
Průřez připojení vodiče, pevné jádro, max.	4 mm ²	Průřez připojení vodiče, pevné jádro, min.	0.5 mm ²
Průřez připojení vodičů, jemně splétané, min.	0.5 mm ²		

Všeobecně

Průřez propojení AWG, max.	AWG 12	Průřez propojení AWG, min.	AWG 26
Standardy	IEC 60947-7-2, IEC 61984, V souladu s normou IEC 60947-7-1, IEC 60947-7-3	Nosná lišta	TS 35

Technické údaje

Klasifikace

ETIM 8.0	EC000899	ETIM 9.0	EC000899
ETIM 10.0	EC000899	ECLASS 14.0	27-25-01-13
ECLASS 15.0	27-25-01-13		

Nákresy

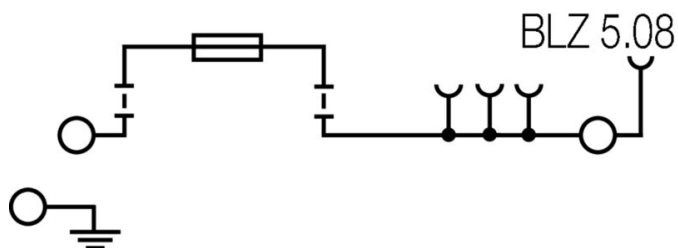

WMF 2.5 FU BLZ PE SW

Weidmüller Interface GmbH & Co. KG
Klingenbergstraße 26
D-32758 Detmold
Germany

www.weidmueller.com

Příslušenství

Příslušenství



Komplexní příslušenství portfolia Klippon® Connect dokonale vyhovují do posledního detailu. To usnadňuje montáž při dodržování požadovaných norem.

Všeobecné objednací údaje

Typ	AP WMF2.5	Verze
Číslo	1142990000	Koncová destička pro svorkovnice, Běžová, Výška: 87.25 mm, Šířka: 1.5 mm, V-0, Wemid, Přichytka: Ano
objednávky		
GTIN (EAN)	4032248925889	
Množství	50 ST	

Koncová podpěra

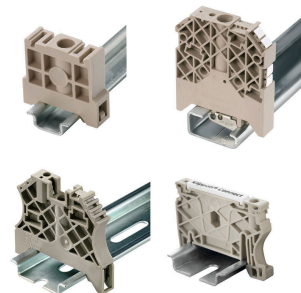

Nabídka produktů Weidmüller zahrnuje koncové držáky, které zaručují trvalou a spolehlivou montáž na přípojnici a které brání sklouznutí. K dispozici jsou verze se šrouby i bez šroubů. Koncový držák nabízí více možností označení, také místo pro skupinové značky a rovněž držák zkušební zástrčky.

Všeobecné objednací údaje

Typ	WEW 35/2	Verze
Číslo	1061200000	Bočnice, Tmavě béžová, TS 35, HB, Wemid, Šířka: 8 mm, 100 °C
objednávky		
GTIN (EAN)	4008190030230	
Množství	50 ST	

Příslušenství



Komplexní příslušenství portfolia Klippon® Connect dokonale vyhovují do posledního detailu. To usnadňuje montáž při dodržování požadovaných norem.

WMF 2.5 FU BLZ PE SW

Weidmüller Interface GmbH & Co. KG
Klingenbergstraße 26
D-32758 Detmold
Germany

www.weidmueller.com

Příslušenství

Všeobecné objednací údaje

Typ	WBB WMF2.5 BLZ	Verze
Číslo	1142980000	Předělová deska (svorka), Tmavě béžová, Výška: 88.5 mm, Šířka: 5.08 mm, V-O, Wemid
objednávky		
GTIN (EAN)	4032248925896	
Množství	10 ST	
Typ	IL WMF2.5 BLZ OR	Verze
Číslo	1167440000	Zamykací spony (svorka), PA 66, Oranžová
objednávky		
GTIN (EAN)	4032248958474	
Množství	50 ST	

Plochý šroubovák



Plochý šroubovák s kulatou hlavicí SD DIN 5265, ISO 2380/2, výstup podle DIN 5264, ISO 2380/1. hrot ChromTop, rukojeť SoftFinish

Všeobecné objednací údaje

Typ	SDS 0.6X3.5X100	Verze
Číslo	9008330000	Šroubovák, Šroubovák
objednávky		
GTIN (EAN)	4032248056286	
Množství	1 ST	

BLZP 5.08HC/90 SN

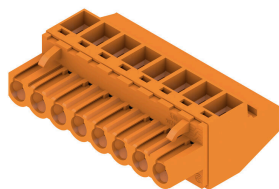

Konektory samice se systémem připojení upínacím třmenem s pravouhlým (90° nebo 270°) směrem vývodu. Konektory samice poskytují prostor na označení a lze je kódovat. Připojení pomocí příruby nebo uvolňovací západky. Také poskytují integrovaný plus/mínus šroub, ochranu před chybným zapojením vodiče a jsou dodávány s otevřeným upínacím třmenem. HC = Vysoký proud.

Všeobecné objednací údaje

Typ	BLZP 5.08HC/02/90 SN BK...	Verze
Číslo	1948240000	Zásuvný konektor PCB plug in, zdířka, 5.08 mm, Počet pólů: 2, 90°, Připojení s upínacím třmenem, Upínací rozsah, max. : 4 mm ² , Box
objednávky		
GTIN (EAN)	4032248624768	
Množství	180 ST	

WMF 2.5 FU BLZ PE SW

Weidmüller Interface GmbH & Co. KG
 Klingenbergstraße 26
 D-32758 Detmold
 Germany

www.weidmueller.com

Příslušenství

Typ	BLZP 5.08HC/02/90 SN OR...	Verze
Číslo	1948000000	Zásuvný konektor PCB plug in, zdířka, 5.08 mm, Počet pólů: 2, 90°, Připojení s upínacím třmenem, Upínací rozsah, max. : 4 mm ² , Box
objednávky		
GTIN (EAN)	4032248624225	
Množství	180 ST	
Typ	BLZP 5.08HC/03/90 SN BK...	Verze
Číslo	1948250000	Zásuvný konektor PCB plug in, zdířka, 5.08 mm, Počet pólů: 3, 90°, Připojení s upínacím třmenem, Upínací rozsah, max. : 4 mm ² , Box
objednávky		
GTIN (EAN)	4032248624775	
Množství	120 ST	
Typ	BLZP 5.08HC/03/90 SN OR...	Verze
Číslo	1948010000	Zásuvný konektor PCB plug in, zdířka, 5.08 mm, Počet pólů: 3, 90°, Připojení s upínacím třmenem, Upínací rozsah, max. : 4 mm ² , Box
objednávky		
GTIN (EAN)	4032248624232	
Množství	120 ST	
Typ	BLZP 5.08HC/04/90 SN BK...	Verze
Číslo	1948260000	Zásuvný konektor PCB plug in, zdířka, 5.08 mm, Počet pólů: 4, 90°, Připojení s upínacím třmenem, Upínací rozsah, max. : 4 mm ² , Box
objednávky		
GTIN (EAN)	4032248624782	
Množství	90 ST	
Typ	BLZP 5.08HC/04/90 SN OR...	Verze
Číslo	1948020000	Zásuvný konektor PCB plug in, zdířka, 5.08 mm, Počet pólů: 4, 90°, Připojení s upínacím třmenem, Upínací rozsah, max. : 4 mm ² , Box
objednávky		
GTIN (EAN)	4032248624249	
Množství	90 ST	
Typ	BLZP 5.08HC/05/90 SN BK...	Verze
Číslo	1948270000	Zásuvný konektor PCB plug in, zdířka, 5.08 mm, Počet pólů: 5, 90°, Připojení s upínacím třmenem, Upínací rozsah, max. : 4 mm ² , Box
objednávky		
GTIN (EAN)	4032248624799	
Množství	72 ST	
Typ	BLZP 5.08HC/05/90 SN OR...	Verze
Číslo	1948030000	Zásuvný konektor PCB plug in, zdířka, 5.08 mm, Počet pólů: 5, 90°, Připojení s upínacím třmenem, Upínací rozsah, max. : 4 mm ² , Box
objednávky		
GTIN (EAN)	4032248624256	
Množství	72 ST	
Typ	BLZP 5.08HC/06/90 SN BK...	Verze
Číslo	1948280000	Zásuvný konektor PCB plug in, zdířka, 5.08 mm, Počet pólů: 6, 90°, Připojení s upínacím třmenem, Upínací rozsah, max. : 4 mm ² , Box
objednávky		
GTIN (EAN)	4032248624805	
Množství	60 ST	
Typ	BLZP 5.08HC/06/90 SN OR...	Verze
Číslo	1948040000	Zásuvný konektor PCB plug in, zdířka, 5.08 mm, Počet pólů: 6, 90°, Připojení s upínacím třmenem, Upínací rozsah, max. : 4 mm ² , Box
objednávky		
GTIN (EAN)	4032248624263	
Množství	60 ST	
Typ	BLZP 5.08HC/07/90 SN BK...	Verze
Číslo	1948290000	Zásuvný konektor PCB plug in, zdířka, 5.08 mm, Počet pólů: 7, 90°, Připojení s upínacím třmenem, Upínací rozsah, max. : 4 mm ² , Box
objednávky		
GTIN (EAN)	4032248624812	
Množství	48 ST	

WMF 2.5 FU BLZ PE SW

Weidmüller Interface GmbH & Co. KG
 Klingenbergstraße 26
 D-32758 Detmold
 Germany

www.weidmueller.com

Příslušenství

Typ	BLZP 5.08HC/07/90 SN OR...	Verze
Číslo	1948050000	Zásuvný konektor PCB plug in, zdířka, 5.08 mm, Počet pólů: 7, 90°,
objednávky		Připojení s upínacím třmenem, Upínací rozsah, max. : 4 mm ² , Box
GTIN (EAN)	4032248624270	
Množství	48 ST	
Typ	BLZP 5.08HC/08/90 SN BK...	Verze
Číslo	1948300000	Zásuvný konektor PCB plug in, zdířka, 5.08 mm, Počet pólů: 8, 90°,
objednávky		Připojení s upínacím třmenem, Upínací rozsah, max. : 4 mm ² , Box
GTIN (EAN)	4032248624829	
Množství	42 ST	
Typ	BLZP 5.08HC/08/90 SN OR...	Verze
Číslo	1948060000	Zásuvný konektor PCB plug in, zdířka, 5.08 mm, Počet pólů: 8, 90°,
objednávky		Připojení s upínacím třmenem, Upínací rozsah, max. : 4 mm ² , Box
GTIN (EAN)	4032248624287	
Množství	42 ST	
Typ	BLZP 5.08HC/09/90 SN BK...	Verze
Číslo	1948310000	Zásuvný konektor PCB plug in, zdířka, 5.08 mm, Počet pólů: 9, 90°,
objednávky		Připojení s upínacím třmenem, Upínací rozsah, max. : 4 mm ² , Box
GTIN (EAN)	4032248624836	
Množství	36 ST	
Typ	BLZP 5.08HC/09/90 SN OR...	Verze
Číslo	1948070000	Zásuvný konektor PCB plug in, zdířka, 5.08 mm, Počet pólů: 9, 90°,
objednávky		Připojení s upínacím třmenem, Upínací rozsah, max. : 4 mm ² , Box
GTIN (EAN)	4032248624294	
Množství	36 ST	
Typ	BLZP 5.08HC/10/90 SN BK...	Verze
Číslo	1948320000	Zásuvný konektor PCB plug in, zdířka, 5.08 mm, Počet pólů: 10, 90°,
objednávky		Připojení s upínacím třmenem, Upínací rozsah, max. : 4 mm ² , Box
GTIN (EAN)	4032248624843	
Množství	36 ST	
Typ	BLZP 5.08HC/10/90 SN OR...	Verze
Číslo	1948080000	Zásuvný konektor PCB plug in, zdířka, 5.08 mm, Počet pólů: 10, 90°,
objednávky		Připojení s upínacím třmenem, Upínací rozsah, max. : 4 mm ² , Box
GTIN (EAN)	4032248624300	
Množství	36 ST	
Typ	BLZP 5.08HC/11/90 SN BK...	Verze
Číslo	1948330000	Zásuvný konektor PCB plug in, zdířka, 5.08 mm, Počet pólů: 11, 90°,
objednávky		Připojení s upínacím třmenem, Upínací rozsah, max. : 4 mm ² , Box
GTIN (EAN)	4032248624850	
Množství	30 ST	
Typ	BLZP 5.08HC/11/90 SN OR...	Verze
Číslo	1948100000	Zásuvný konektor PCB plug in, zdířka, 5.08 mm, Počet pólů: 11, 90°,
objednávky		Připojení s upínacím třmenem, Upínací rozsah, max. : 4 mm ² , Box
GTIN (EAN)	4032248624522	
Množství	30 ST	
Typ	BLZP 5.08HC/12/90 SN BK...	Verze
Číslo	1948340000	Zásuvný konektor PCB plug in, zdířka, 5.08 mm, Počet pólů: 12, 90°,
objednávky		Připojení s upínacím třmenem, Upínací rozsah, max. : 4 mm ² , Box
GTIN (EAN)	4032248624867	
Množství	30 ST	

WMF 2.5 FU BLZ PE SW

Weidmüller Interface GmbH & Co. KG
 Klingenbergstraße 26
 D-32758 Detmold
 Germany

www.weidmueller.com

Příslušenství

Typ	BLZP 5.08HC/12/90 SN OR...	Verze
Číslo	1948110000	Zásuvný konektor PCB plug in, zdířka, 5.08 mm, Počet pólů: 12, 90°, Připojení s upínacím třmenem, Upínací rozsah, max. : 4 mm ² , Box
objednávky		
GTIN (EAN)	4032248624539	
Množství	30 ST	
Typ	BLZP 5.08HC/13/90 SN BK...	Verze
Číslo	1948350000	Zásuvný konektor PCB plug in, zdířka, 5.08 mm, Počet pólů: 13, 90°, Připojení s upínacím třmenem, Upínací rozsah, max. : 4 mm ² , Box
objednávky		
GTIN (EAN)	4032248624874	
Množství	24 ST	
Typ	BLZP 5.08HC/13/90 SN OR...	Verze
Číslo	1948120000	Zásuvný konektor PCB plug in, zdířka, 5.08 mm, Počet pólů: 13, 90°, Připojení s upínacím třmenem, Upínací rozsah, max. : 4 mm ² , Box
objednávky		
GTIN (EAN)	4032248624546	
Množství	24 ST	
Typ	BLZP 5.08HC/14/90 SN BK...	Verze
Číslo	1948360000	Zásuvný konektor PCB plug in, zdířka, 5.08 mm, Počet pólů: 14, 90°, Připojení s upínacím třmenem, Upínací rozsah, max. : 4 mm ² , Box
objednávky		
GTIN (EAN)	4032248624881	
Množství	24 ST	
Typ	BLZP 5.08HC/14/90 SN OR...	Verze
Číslo	1948130000	Zásuvný konektor PCB plug in, zdířka, 5.08 mm, Počet pólů: 14, 90°, Připojení s upínacím třmenem, Upínací rozsah, max. : 4 mm ² , Box
objednávky		
GTIN (EAN)	4032248624553	
Množství	24 ST	
Typ	BLZP 5.08HC/15/90 SN BK...	Verze
Číslo	1948370000	Zásuvný konektor PCB plug in, zdířka, 5.08 mm, Počet pólů: 15, 90°, Připojení s upínacím třmenem, Upínací rozsah, max. : 4 mm ² , Box
objednávky		
GTIN (EAN)	4032248624898	
Množství	24 ST	
Typ	BLZP 5.08HC/15/90 SN OR...	Verze
Číslo	1948140000	Zásuvný konektor PCB plug in, zdířka, 5.08 mm, Počet pólů: 15, 90°, Připojení s upínacím třmenem, Upínací rozsah, max. : 4 mm ² , Box
objednávky		
GTIN (EAN)	4032248624560	
Množství	24 ST	
Typ	BLZP 5.08HC/16/90 SN BK...	Verze
Číslo	1948380000	Zásuvný konektor PCB plug in, zdířka, 5.08 mm, Počet pólů: 16, 90°, Připojení s upínacím třmenem, Upínací rozsah, max. : 4 mm ² , Box
objednávky		
GTIN (EAN)	4032248624904	
Množství	18 ST	
Typ	BLZP 5.08HC/16/90 SN OR...	Verze
Číslo	1948150000	Zásuvný konektor PCB plug in, zdířka, 5.08 mm, Počet pólů: 16, 90°, Připojení s upínacím třmenem, Upínací rozsah, max. : 4 mm ² , Box
objednávky		
GTIN (EAN)	4032248624577	
Množství	18 ST	

WMF 2.5 FU BLZ PE SW

Weidmüller Interface GmbH & Co. KG
Klingenbergstraße 26
D-32758 Detmold
Germany

Příslušenství

www.weidmueller.com

BLZP 5.08HC/90F SN

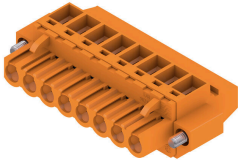

Konektory samice se systémem připojení upínacím třmenem s pravoúhlým (90° nebo 270°) směrem vývodu. Konektory samice poskytují prostor na označení a lze je kódovat. Připojení pomocí příruby nebo uvolňovací západky. Také poskytují integrovaný plus/mínus šroub, ochranu před chybným zapojením vodiče a jsou dodávány s otevřeným upínacím třmenem. HC = Vysoký proud.

Všeobecné objednací údaje

Typ	BLZP 5.08HC/02/90F SN B...	Verze
Číslo	1950040000	Zásuvný konektor PCB plug in, zdířka, 5.08 mm, Počet pólů: 2, 90°
objednávky		Připojení s upínacím třmenem, Upínací rozsah, max. : 4 mm ² , Box
GTIN (EAN)	4032248627974	
Množství	90 ST	
Typ	BLZP 5.08HC/02/90F SN O...	Verze
Číslo	1949800000	Zásuvný konektor PCB plug in, zdířka, 5.08 mm, Počet pólů: 2, 90°
objednávky		Připojení s upínacím třmenem, Upínací rozsah, max. : 4 mm ² , Box
GTIN (EAN)	4032248627721	
Množství	90 ST	
Typ	BLZP 5.08HC/03/90F SN B...	Verze
Číslo	1950050000	Zásuvný konektor PCB plug in, zdířka, 5.08 mm, Počet pólů: 3, 90°
objednávky		Připojení s upínacím třmenem, Upínací rozsah, max. : 4 mm ² , Box
GTIN (EAN)	4032248627981	
Množství	72 ST	
Typ	BLZP 5.08HC/03/90F SN O...	Verze
Číslo	1949810000	Zásuvný konektor PCB plug in, zdířka, 5.08 mm, Počet pólů: 3, 90°
objednávky		Připojení s upínacím třmenem, Upínací rozsah, max. : 4 mm ² , Box
GTIN (EAN)	4032248627738	
Množství	72 ST	
Typ	BLZP 5.08HC/04/90F SN B...	Verze
Číslo	1950060000	Zásuvný konektor PCB plug in, zdířka, 5.08 mm, Počet pólů: 4, 90°
objednávky		Připojení s upínacím třmenem, Upínací rozsah, max. : 4 mm ² , Box
GTIN (EAN)	4032248627998	
Množství	60 ST	
Typ	BLZP 5.08HC/04/90F SN O...	Verze
Číslo	1949820000	Zásuvný konektor PCB plug in, zdířka, 5.08 mm, Počet pólů: 4, 90°
objednávky		Připojení s upínacím třmenem, Upínací rozsah, max. : 4 mm ² , Box
GTIN (EAN)	4032248627745	
Množství	60 ST	
Typ	BLZP 5.08HC/05/90F SN B...	Verze
Číslo	1950070000	Zásuvný konektor PCB plug in, zdířka, 5.08 mm, Počet pólů: 5, 90°
objednávky		Připojení s upínacím třmenem, Upínací rozsah, max. : 4 mm ² , Box
GTIN (EAN)	4032248628001	
Množství	48 ST	
Typ	BLZP 5.08HC/05/90F SN O...	Verze
Číslo	1949830000	Zásuvný konektor PCB plug in, zdířka, 5.08 mm, Počet pólů: 5, 90°
objednávky		Připojení s upínacím třmenem, Upínací rozsah, max. : 4 mm ² , Box
GTIN (EAN)	4032248627752	
Množství	48 ST	

WMF 2.5 FU BLZ PE SW

Weidmüller Interface GmbH & Co. KG
Klingenbergstraße 26
D-32758 Detmold
Germany

www.weidmueller.com

Příslušenství

Typ	BLZP 5.08HC/06/90F SN B...	Verze
Číslo	1950080000	Zásuvný konektor PCB plug in, zdířka, 5.08 mm, Počet pólů: 6, 90°, Připojení s upínacím třmenem, Upínací rozsah, max. : 4 mm ² , Box
objednávky		
GTIN (EAN)	4032248628018	
Množství	42 ST	
Typ	BLZP 5.08HC/06/90F SN G...	Verze
Číslo	1284860000	Zásuvný konektor PCB plug in, zdířka, 5.08 mm, Počet pólů: 6, 90°, Připojení s upínacím třmenem, Upínací rozsah, max. : 4 mm ² , Box
objednávky		
GTIN (EAN)	4050118075410	
Množství	42 ST	
Typ	BLZP 5.08HC/06/90F SN O...	Verze
Číslo	1949840000	Zásuvný konektor PCB plug in, zdířka, 5.08 mm, Počet pólů: 6, 90°, Připojení s upínacím třmenem, Upínací rozsah, max. : 4 mm ² , Box
objednávky		
GTIN (EAN)	4032248627769	
Množství	42 ST	
Typ	BLZP 5.08HC/07/90F SN B...	Verze
Číslo	1950090000	Zásuvný konektor PCB plug in, zdířka, 5.08 mm, Počet pólů: 7, 90°, Připojení s upínacím třmenem, Upínací rozsah, max. : 4 mm ² , Box
objednávky		
GTIN (EAN)	4032248628025	
Množství	36 ST	
Typ	BLZP 5.08HC/07/90F SN O...	Verze
Číslo	1949850000	Zásuvný konektor PCB plug in, zdířka, 5.08 mm, Počet pólů: 7, 90°, Připojení s upínacím třmenem, Upínací rozsah, max. : 4 mm ² , Box
objednávky		
GTIN (EAN)	4032248627776	
Množství	36 ST	
Typ	BLZP 5.08HC/08/90F SN B...	Verze
Číslo	1950100000	Zásuvný konektor PCB plug in, zdířka, 5.08 mm, Počet pólů: 8, 90°, Připojení s upínacím třmenem, Upínací rozsah, max. : 4 mm ² , Box
objednávky		
GTIN (EAN)	4032248628032	
Množství	36 ST	
Typ	BLZP 5.08HC/08/90F SN O...	Verze
Číslo	1949860000	Zásuvný konektor PCB plug in, zdířka, 5.08 mm, Počet pólů: 8, 90°, Připojení s upínacím třmenem, Upínací rozsah, max. : 4 mm ² , Box
objednávky		
GTIN (EAN)	4032248627783	
Množství	36 ST	
Typ	BLZP 5.08HC/09/90F SN B...	Verze
Číslo	1950110000	Zásuvný konektor PCB plug in, zdířka, 5.08 mm, Počet pólů: 9, 90°, Připojení s upínacím třmenem, Upínací rozsah, max. : 4 mm ² , Box
objednávky		
GTIN (EAN)	4032248628049	
Množství	30 ST	
Typ	BLZP 5.08HC/09/90F SN O...	Verze
Číslo	1949870000	Zásuvný konektor PCB plug in, zdířka, 5.08 mm, Počet pólů: 9, 90°, Připojení s upínacím třmenem, Upínací rozsah, max. : 4 mm ² , Box
objednávky		
GTIN (EAN)	4032248627790	
Množství	30 ST	
Typ	BLZP 5.08HC/10/90F SN B...	Verze
Číslo	1950120000	Zásuvný konektor PCB plug in, zdířka, 5.08 mm, Počet pólů: 10, 90°, Připojení s upínacím třmenem, Upínací rozsah, max. : 4 mm ² , Box
objednávky		
GTIN (EAN)	4032248628056	
Množství	30 ST	

WMF 2.5 FU BLZ PE SW

Weidmüller Interface GmbH & Co. KG
Klingenbergstraße 26
D-32758 Detmold
Germany

www.weidmueller.com

Příslušenství

Typ	BLZP 5.08HC/10/90F SN O...	Verze
Číslo	1949880000	Zásuvný konektor PCB plug in, zdířka, 5.08 mm, Počet pólů: 10, 90°, Připojení s upínacím třmenem, Upínací rozsah, max. : 4 mm ² , Box
objednávky		
GTIN (EAN)	4032248627806	
Množství	30 ST	
Typ	BLZP 5.08HC/11/90F SN B...	Verze
Číslo	1950130000	Zásuvný konektor PCB plug in, zdířka, 5.08 mm, Počet pólů: 11, 90°, Připojení s upínacím třmenem, Upínací rozsah, max. : 4 mm ² , Box
objednávky		
GTIN (EAN)	4032248628063	
Množství	24 ST	
Typ	BLZP 5.08HC/11/90F SN O...	Verze
Číslo	1949890000	Zásuvný konektor PCB plug in, zdířka, 5.08 mm, Počet pólů: 11, 90°, Připojení s upínacím třmenem, Upínací rozsah, max. : 4 mm ² , Box
objednávky		
GTIN (EAN)	4032248627813	
Množství	24 ST	
Typ	BLZP 5.08HC/12/90F SN B...	Verze
Číslo	1950140000	Zásuvný konektor PCB plug in, zdířka, 5.08 mm, Počet pólů: 12, 90°, Připojení s upínacím třmenem, Upínací rozsah, max. : 4 mm ² , Box
objednávky		
GTIN (EAN)	4032248628070	
Množství	24 ST	
Typ	BLZP 5.08HC/12/90F SN O...	Verze
Číslo	1949900000	Zásuvný konektor PCB plug in, zdířka, 5.08 mm, Počet pólů: 12, 90°, Připojení s upínacím třmenem, Upínací rozsah, max. : 4 mm ² , Box
objednávky		
GTIN (EAN)	4032248627837	
Množství	24 ST	
Typ	BLZP 5.08HC/13/90F SN B...	Verze
Číslo	1950150000	Zásuvný konektor PCB plug in, zdířka, 5.08 mm, Počet pólů: 13, 90°, Připojení s upínacím třmenem, Upínací rozsah, max. : 4 mm ² , Box
objednávky		
GTIN (EAN)	4032248628087	
Množství	24 ST	
Typ	BLZP 5.08HC/13/90F SN O...	Verze
Číslo	1949910000	Zásuvný konektor PCB plug in, zdířka, 5.08 mm, Počet pólů: 13, 90°, Připojení s upínacím třmenem, Upínací rozsah, max. : 4 mm ² , Box
objednávky		
GTIN (EAN)	4032248627844	
Množství	24 ST	
Typ	BLZP 5.08HC/14/90F SN B...	Verze
Číslo	1950160000	Zásuvný konektor PCB plug in, zdířka, 5.08 mm, Počet pólů: 14, 90°, Připojení s upínacím třmenem, Upínací rozsah, max. : 4 mm ² , Box
objednávky		
GTIN (EAN)	4032248628094	
Množství	18 ST	
Typ	BLZP 5.08HC/14/90F SN O...	Verze
Číslo	1949920000	Zásuvný konektor PCB plug in, zdířka, 5.08 mm, Počet pólů: 14, 90°, Připojení s upínacím třmenem, Upínací rozsah, max. : 4 mm ² , Box
objednávky		
GTIN (EAN)	4032248627851	
Množství	18 ST	
Typ	BLZP 5.08HC/15/90F SN B...	Verze
Číslo	1950170000	Zásuvný konektor PCB plug in, zdířka, 5.08 mm, Počet pólů: 15, 90°, Připojení s upínacím třmenem, Upínací rozsah, max. : 4 mm ² , Box
objednávky		
GTIN (EAN)	4032248628100	
Množství	18 ST	

WMF 2.5 FU BLZ PE SW

Weidmüller Interface GmbH & Co. KG
Klingenbergstraße 26
D-32758 Detmold
Germany

www.weidmueller.com

Příslušenství

Typ	BLZP 5.08HC/15/90F SN O...	Verze
Číslo	1949930000	Zásuvný konektor PCB plug in, zdířka, 5.08 mm, Počet pólů: 15, 90°, Připojení s upínacím třmenem, Upínací rozsah, max. : 4 mm ² , Box
objednávky		
GTIN (EAN)	4032248627868	
Množství	18 ST	
Typ	BLZP 5.08HC/16/90F SN B...	Verze
Číslo	1950180000	Zásuvný konektor PCB plug in, zdířka, 5.08 mm, Počet pólů: 16, 90°, Připojení s upínacím třmenem, Upínací rozsah, max. : 4 mm ² , Box
objednávky		
GTIN (EAN)	4032248628117	
Množství	18 ST	
Typ	BLZP 5.08HC/16/90F SN O...	Verze
Číslo	1949940000	Zásuvný konektor PCB plug in, zdířka, 5.08 mm, Počet pólů: 16, 90°, Připojení s upínacím třmenem, Upínací rozsah, max. : 4 mm ² , Box
objednávky		
GTIN (EAN)	4032248627875	
Množství	18 ST	
Typ	BLZP 5.08HC/17/90F SN B...	Verze
Číslo	1950190000	Zásuvný konektor PCB plug in, zdířka, 5.08 mm, Počet pólů: 17, 90°, Připojení s upínacím třmenem, Upínací rozsah, max. : 4 mm ² , Box
objednávky		
GTIN (EAN)	4032248628124	
Množství	18 ST	
Typ	BLZP 5.08HC/17/90F SN O...	Verze
Číslo	1949950000	Zásuvný konektor PCB plug in, zdířka, 5.08 mm, Počet pólů: 17, 90°, Připojení s upínacím třmenem, Upínací rozsah, max. : 4 mm ² , Box
objednávky		
GTIN (EAN)	4032248627882	
Množství	18 ST	
Typ	BLZP 5.08HC/18/90F SN B...	Verze
Číslo	1950200000	Zásuvný konektor PCB plug in, zdířka, 5.08 mm, Počet pólů: 18, 90°, Připojení s upínacím třmenem, Upínací rozsah, max. : 4 mm ² , Box
objednávky		
GTIN (EAN)	4032248628131	
Množství	18 ST	
Typ	BLZP 5.08HC/18/90F SN O...	Verze
Číslo	1949960000	Zásuvný konektor PCB plug in, zdířka, 5.08 mm, Počet pólů: 18, 90°, Připojení s upínacím třmenem, Upínací rozsah, max. : 4 mm ² , Box
objednávky		
GTIN (EAN)	4032248627899	
Množství	18 ST	
Typ	BLZP 5.08HC/19/90F SN B...	Verze
Číslo	1950210000	Zásuvný konektor PCB plug in, zdířka, 5.08 mm, Počet pólů: 19, 90°, Připojení s upínacím třmenem, Upínací rozsah, max. : 4 mm ² , Box
objednávky		
GTIN (EAN)	4032248628148	
Množství	12 ST	
Typ	BLZP 5.08HC/19/90F SN O...	Verze
Číslo	1949970000	Zásuvný konektor PCB plug in, zdířka, 5.08 mm, Počet pólů: 19, 90°, Připojení s upínacím třmenem, Upínací rozsah, max. : 4 mm ² , Box
objednávky		
GTIN (EAN)	4032248627905	
Množství	12 ST	
Typ	BLZP 5.08HC/20/90F SN B...	Verze
Číslo	1950220000	Zásuvný konektor PCB plug in, zdířka, 5.08 mm, Počet pólů: 20, 90°, Připojení s upínacím třmenem, Upínací rozsah, max. : 4 mm ² , Box
objednávky		
GTIN (EAN)	4032248628155	
Množství	12 ST	

WMF 2.5 FU BLZ PE SW

Weidmüller Interface GmbH & Co. KG
Klingenbergstraße 26
D-32758 Detmold
Germany

www.weidmueller.com

Příslušenství

Typ	BLZP 5.08HC/20/90F SN O...	Verze
Číslo	1949980000	Zásuvný konektor PCB plug in, zdířka, 5.08 mm, Počet pólů: 20, 90°, Připojení s upínacím třmenem, Upínací rozsah, max. : 4 mm ² , Box
objednávky		
GTIN (EAN)	4032248627912	
Množství	12 ST	
Typ	BLZP 5.08HC/21/90F SN B...	Verze
Číslo	1950230000	Zásuvný konektor PCB plug in, zdířka, 5.08 mm, Počet pólů: 21, 90°, Připojení s upínacím třmenem, Upínací rozsah, max. : 4 mm ² , Box
objednávky		
GTIN (EAN)	4032248628162	
Množství	12 ST	
Typ	BLZP 5.08HC/21/90F SN O...	Verze
Číslo	1949990000	Zásuvný konektor PCB plug in, zdířka, 5.08 mm, Počet pólů: 21, 90°, Připojení s upínacím třmenem, Upínací rozsah, max. : 4 mm ² , Box
objednávky		
GTIN (EAN)	4032248627929	
Množství	12 ST	
Typ	BLZP 5.08HC/22/90F SN B...	Verze
Číslo	1950240000	Zásuvný konektor PCB plug in, zdířka, 5.08 mm, Počet pólů: 22, 90°, Připojení s upínacím třmenem, Upínací rozsah, max. : 4 mm ² , Box
objednávky		
GTIN (EAN)	4032248628179	
Množství	12 ST	
Typ	BLZP 5.08HC/22/90F SN O...	Verze
Číslo	1950010000	Zásuvný konektor PCB plug in, zdířka, 5.08 mm, Počet pólů: 22, 90°, Připojení s upínacím třmenem, Upínací rozsah, max. : 4 mm ² , Box
objednávky		
GTIN (EAN)	4032248627936	
Množství	12 ST	
Typ	BLZP 5.08HC/23/90F SN B...	Verze
Číslo	1950250000	Zásuvný konektor PCB plug in, zdířka, 5.08 mm, Počet pólů: 23, 90°, Připojení s upínacím třmenem, Upínací rozsah, max. : 4 mm ² , Box
objednávky		
GTIN (EAN)	4032248628186	
Množství	12 ST	
Typ	BLZP 5.08HC/23/90F SN O...	Verze
Číslo	1950020000	Zásuvný konektor PCB plug in, zdířka, 5.08 mm, Počet pólů: 23, 90°, Připojení s upínacím třmenem, Upínací rozsah, max. : 4 mm ² , Box
objednávky		
GTIN (EAN)	4032248627950	
Množství	12 ST	
Typ	BLZP 5.08HC/24/90F SN B...	Verze
Číslo	1950260000	Zásuvný konektor PCB plug in, zdířka, 5.08 mm, Počet pólů: 24, 90°, Připojení s upínacím třmenem, Upínací rozsah, max. : 4 mm ² , Box
objednávky		
GTIN (EAN)	4032248628193	
Množství	12 ST	
Typ	BLZP 5.08HC/24/90F SN O...	Verze
Číslo	1950030000	Zásuvný konektor PCB plug in, zdířka, 5.08 mm, Počet pólů: 24, 90°, Připojení s upínacím třmenem, Upínací rozsah, max. : 4 mm ² , Box
objednávky		
GTIN (EAN)	4032248627967	
Množství	12 ST	

WMF 2.5 FU BLZ PE SW

Weidmüller Interface GmbH & Co. KG
Klingenbergstraße 26
D-32758 Detmold
Germany

www.weidmueller.com

Příslušenství

Příslušenství



Komplexní příslušenství portfolia Klippon® Connect dokonale vyhovují do posledního detailu. To usnadňuje montáž při dodržování požadovaných norem.

Všeobecné objednací údaje

Typ	WAD WMF2.5	Verze
Číslo	1142970000	Víko svorky, Tmavě béžová, Wemid, Výška: 11 mm, Šířka: 9.96 mm,
objednávky		Hloubka: 9.68 mm, V-0
GTIN (EAN)	4032248926039	
Množství	50 ST	

Prázdné



Štítek Dekafix (DEK) je univerzální štítek pro všechny vodiče a zásuvné konektory i elektronické sub-sestavy. Tento systém je ideální pro krátké číselné sekvence a zahrnuje širokou řadu předtištěných značek. Pásky pro rychlou instalaci v jediném pracovním kroku. Potisk je dobře čitelný, má perfektní kontrast a je k dispozici v různých šířkách.

- Široká řada potíštěných značek pro okamžité použití
- Pásky pro rychlou instalaci
- Značky na konektory vhodné pro všechny kabelové konektory
- K dispozici jako čisté MultiCard, nebo se standardním potiskem

Pro vlastní potisk: Prosíme zašlete nám soubor pro náš software na značení M-Print PRO nebo M-Print PRO Online (bez instalace) s vašimi požadavky na značení.

Všeobecné objednací údaje

Typ	DEK 5/5 MC NE WS	Verze
Číslo	1609801044	Dekafix, Označení svorek, 5 x 5 mm, Rozteč v mm (P): 5.00
objednávky		Weidmueller, Bílá
GTIN (EAN)	4008190397111	
Množství	1000 ST	
Typ	WS 10/5 M MC NE WS	Verze
Číslo	1792000000	WS, Označení svorek, 10 x 5 mm, Rozteč v mm (P): 5.00
objednávky		Weidmueller, Allen-Bradley, Bílá
GTIN (EAN)	4032248223862	
Množství	720 ST	

WMF 2.5 FU BLZ PE SW

Weidmüller Interface GmbH & Co. KG
Klingenbergstraße 26
D-32758 Detmold
Germany

www.weidmueller.com

Příslušenství

Držák štítku značení



Držák značky nabízí možnost dodatečné montáže standardních značek s roztečí 5 nebo 5,1 mm. Úhlové držáky lze volitelně zacvaknout a lze je namontovat do všech standardních označovacích kanálů modulárních svorkovnic Klippon® Connect. Typy montážních značek naleznete v příslušném příslušenství držáku označení.

Všeobecné objednací údaje

Typ	BZT 1 WS 10/5	Verze
Číslo	1805490000	Příslušenství, Držák štítku značení
objednávky		
GTIN (EAN)	4032248270231	
Množství	100 ST	
Typ	BZT 1 ZA WS 10/5	Verze
Číslo	1805520000	Příslušenství, Držák štítku značení
objednávky		
GTIN (EAN)	4032248270248	
Množství	100 ST	

Propojky

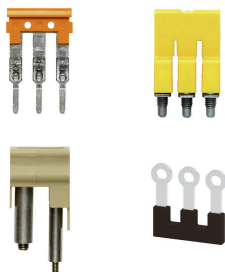

Rozdělení nebo násobení potenciálu do sousedících svorkovnic se provádí prostřednictvím propojek. Dalšímu úsilí o propojení se lze snadno vyhnout. I když jsou póly přerušeny, spolehlivost kontaktu ve svorkovnicích je stále zajištěna. Naše portfolio nabízí zásuvné a šroubovatelné systémy propojek pro modulární svorkovnice.

Všeobecné objednací údaje

Typ	ZQV 2.5N/10	Verze
Číslo	1527690000	Propojka (svorka), Zapojeno, Oranžová, 24 A, Počet pólů: 10, Rozteč v mm (P): 5.10, Izolované: Ano, Šířka: 48.7 mm
objednávky		
GTIN (EAN)	4050118447989	
Množství	20 ST	
Typ	ZQV 2.5N/10 BL	Verze
Číslo	1527880000	Propojka (svorka), Zapojeno, Modrá, 24 A, Počet pólů: 10, Rozteč v mm (P): 5.10, Izolované: Ano, Šířka: 48.7 mm
objednávky		
GTIN (EAN)	4050118448573	
Množství	20 ST	
Typ	ZQV 2.5N/10 RD	Verze
Číslo	2108910000	Propojka (svorka), Zapojeno, Červená, 24 A, Počet pólů: 10, Rozteč v mm (P): 5.10, Izolované: Ano, Šířka: 48.7 mm
objednávky		
GTIN (EAN)	4050118486018	
Množství	20 ST	

WMF 2.5 FU BLZ PE SW

Weidmüller Interface GmbH & Co. KG
Klingenbergstraße 26
D-32758 Detmold
Germany

www.weidmueller.com

Příslušenství

Typ	ZQV 2.5N/2	Verze
Číslo	1527540000	Propojka (svorka), Zapojeno, Oranžová, 24 A, Počet pólů: 2, Rozteč v mm (P): 5.10, Izolované: Ano, Šířka: 7.9 mm
objednávky		
GTIN (EAN)	4050118448467	
Množství	60 ST	
Typ	ZQV 2.5N/2 BL	Verze
Číslo	1527740000	Propojka (svorka), Zapojeno, Modrá, 24 A, Počet pólů: 2, Rozteč v mm (P): 5.10, Izolované: Ano, Šířka: 7.9 mm
objednávky		
GTIN (EAN)	4050118448658	
Množství	60 ST	
Typ	ZQV 2.5N/2 RD	Verze
Číslo	2108470000	Propojka (svorka), Zapojeno, Červená, 24 A, Počet pólů: 2, Rozteč v mm (P): 5.10, Izolované: Ano, Šířka: 7.9 mm
objednávky		
GTIN (EAN)	4050118448542	
Množství	60 ST	
Typ	ZQV 2.5N/20	Verze
Číslo	1527720000	Propojka (svorka), Zapojeno, Oranžová, 24 A, Počet pólů: 20, Rozteč v mm (P): 5.10, Izolované: Ano, Šířka: 102 mm
objednávky		
GTIN (EAN)	4050118447972	
Množství	20 ST	
Typ	ZQV 2.5N/20 BL	Verze
Číslo	1527890000	Propojka (svorka), Zapojeno, Modrá, 24 A, Počet pólů: 20, Rozteč v mm (P): 5.10, Izolované: Ano, Šířka: 102 mm
objednávky		
GTIN (EAN)	4050118448566	
Množství	20 ST	
Typ	ZQV 2.5N/20 RD	Verze
Číslo	2108920000	Propojka (svorka), Zapojeno, Červená, 24 A, Počet pólů: 20, Rozteč v mm (P): 5.10, Izolované: Ano, Šířka: 102 mm
objednávky		
GTIN (EAN)	4050118485899	
Množství	20 ST	
Typ	ZQV 2.5N/3	Verze
Číslo	1527570000	Propojka (svorka), Zapojeno, Oranžová, 24 A, Počet pólů: 3, Rozteč v mm (P): 5.10, Izolované: Ano, Šířka: 13 mm
objednávky		
GTIN (EAN)	4050118448450	
Množství	60 ST	
Typ	ZQV 2.5N/3 BL	Verze
Číslo	1527770000	Propojka (svorka), Zapojeno, Modrá, 24 A, Počet pólů: 3, Rozteč v mm (P): 5.10, Izolované: Ano, Šířka: 13 mm
objednávky		
GTIN (EAN)	4050118448641	
Množství	60 ST	
Typ	ZQV 2.5N/3 RD	Verze
Číslo	2108690000	Propojka (svorka), Zapojeno, Červená, 24 A, Počet pólů: 3, Rozteč v mm (P): 5.10, Izolované: Ano, Šířka: 13 mm
objednávky		
GTIN (EAN)	4050118448535	
Množství	60 ST	
Typ	ZQV 2.5N/4	Verze
Číslo	1527590000	Propojka (svorka), Zapojeno, Oranžová, 24 A, Počet pólů: 4, Rozteč v mm (P): 5.10, Izolované: Ano, Šířka: 18.1 mm
objednávky		
GTIN (EAN)	4050118448443	
Množství	60 ST	

WMF 2.5 FU BLZ PE SW

Weidmüller Interface GmbH & Co. KG
 Klingenbergstraße 26
 D-32758 Detmold
 Germany

www.weidmueller.com

Příslušenství

Typ	ZQV 2.5N/4 BL	Verze
Číslo	1527780000	Propojka (svorka), Zapojeno, Modrá, 24 A, Počet pólů: 4, Rozteč v mm
objednávky		(P): 5.10, Izolované: Ano, Šířka: 18.1 mm
GTIN (EAN)	4050118448634	
Množství	60 ST	
Typ	ZQV 2.5N/4 RD	Verze
Číslo	2108700000	Propojka (svorka), Zapojeno, Červená, 24 A, Počet pólů: 4, Rozteč v
objednávky		mm (P): 5.10, Izolované: Ano, Šířka: 18.1 mm
GTIN (EAN)	4050118448528	
Množství	60 ST	
Typ	ZQV 2.5N/5	Verze
Číslo	1527620000	Propojka (svorka), Zapojeno, Oranžová, 24 A, Počet pólů: 5, Rozteč v
objednávky		mm (P): 5.10, Izolované: Ano, Šířka: 23.2 mm
GTIN (EAN)	4050118448436	
Množství	20 ST	
Typ	ZQV 2.5N/5 BL	Verze
Číslo	1527790000	Propojka (svorka), Zapojeno, Modrá, 24 A, Počet pólů: 5, Rozteč v mm
objednávky		(P): 5.10, Izolované: Ano, Šířka: 23.2 mm
GTIN (EAN)	4050118448627	
Množství	20 ST	
Typ	ZQV 2.5N/5 RD	Verze
Číslo	2108710000	Propojka (svorka), Zapojeno, Červená, 24 A, Počet pólů: 5, Rozteč v
objednávky		mm (P): 5.10, Izolované: Ano, Šířka: 23.2 mm
GTIN (EAN)	4050118448511	
Množství	20 ST	
Typ	ZQV 2.5N/50	Verze
Číslo	1527730000	Propojka (svorka), Zapojeno, Oranžová, 24 A, Počet pólů: 50, Rozteč v
objednávky		mm (P): 5.10, Izolované: Ano, Šířka: 255 mm
GTIN (EAN)	4050118411362	
Množství	5 ST	
Typ	ZQV 2.5N/50 BL	Verze
Číslo	1527920000	Propojka (svorka), Zapojeno, Modrá, 24 A, Počet pólů: 50, Rozteč v
objednávky		mm (P): 5.10, Izolované: Ano, Šířka: 255 mm
GTIN (EAN)	4050118448559	
Množství	5 ST	
Typ	ZQV 2.5N/50 RD	Verze
Číslo	2109000000	Propojka (svorka), Zapojeno, Červená, 24 A, Počet pólů: 50, Rozteč v
objednávky		mm (P): 5.10, Izolované: Ano, Šířka: 255 mm
GTIN (EAN)	4050118486001	
Množství	5 ST	
Typ	ZQV 2.5N/6	Verze
Číslo	1527630000	Propojka (svorka), Zapojeno, Oranžová, 24 A, Počet pólů: 6, Rozteč v
objednávky		mm (P): 5.10, Izolované: Ano, Šířka: 28.3 mm
GTIN (EAN)	4050118448429	
Množství	20 ST	
Typ	ZQV 2.5N/6 BL	Verze
Číslo	1527820000	Propojka (svorka), Zapojeno, Modrá, 24 A, Počet pólů: 6, Rozteč v mm
objednávky		(P): 5.10, Izolované: Ano, Šířka: 28.3 mm
GTIN (EAN)	4050118448610	
Množství	20 ST	

WMF 2.5 FU BLZ PE SW

Weidmüller Interface GmbH & Co. KG
Klingenbergstraße 26
D-32758 Detmold
Germany

www.weidmueller.com

Příslušenství

Typ	ZQV 2.5N/6 RD	Verze
Číslo	2108720000	Propojka (svorka), Zapojeno, Červená, 24 A, Počet pólů: 6, Rozteč v mm (P): 5.10, Izolované: Ano, Šířka: 28.3 mm
objednávky		
GTIN (EAN)	4050118448504	
Množství	20 ST	
Typ	ZQV 2.5N/7	Verze
Číslo	1527640000	Propojka (svorka), Zapojeno, Oranžová, 24 A, Počet pólů: 7, Rozteč v mm (P): 5.10, Izolované: Ano, Šířka: 33.4 mm
objednávky		
GTIN (EAN)	4050118448412	
Množství	20 ST	
Typ	ZQV 2.5N/7 BL	Verze
Číslo	1527830000	Propojka (svorka), Zapojeno, Modrá, 24 A, Počet pólů: 7, Rozteč v mm (P): 5.10, Izolované: Ano, Šířka: 33.4 mm
objednávky		
GTIN (EAN)	4050118448603	
Množství	20 ST	
Typ	ZQV 2.5N/7 RD	Verze
Číslo	2108810000	Propojka (svorka), Zapojeno, Červená, 24 A, Počet pólů: 7, Rozteč v mm (P): 5.10, Izolované: Ano, Šířka: 33.4 mm
objednávky		
GTIN (EAN)	4050118448498	
Množství	20 ST	
Typ	ZQV 2.5N/8	Verze
Číslo	1527670000	Propojka (svorka), Zapojeno, Oranžová, 24 A, Počet pólů: 8, Rozteč v mm (P): 5.10, Izolované: Ano, Šířka: 38.5 mm
objednávky		
GTIN (EAN)	4050118448405	
Množství	20 ST	
Typ	ZQV 2.5N/8 BL	Verze
Číslo	1527840000	Propojka (svorka), Zapojeno, Modrá, 24 A, Počet pólů: 8, Rozteč v mm (P): 5.10, Izolované: Ano, Šířka: 38.5 mm
objednávky		
GTIN (EAN)	4050118448597	
Množství	20 ST	
Typ	ZQV 2.5N/8 RD	Verze
Číslo	2108870000	Propojka (svorka), Zapojeno, Červená, 24 A, Počet pólů: 8, Rozteč v mm (P): 5.10, Izolované: Ano, Šířka: 38.5 mm
objednávky		
GTIN (EAN)	4050118448481	
Množství	20 ST	
Typ	ZQV 2.5N/9	Verze
Číslo	1527680000	Propojka (svorka), Zapojeno, Oranžová, 24 A, Počet pólů: 9, Rozteč v mm (P): 5.10, Izolované: Ano, Šířka: 43.6 mm
objednávky		
GTIN (EAN)	4050118447996	
Množství	20 ST	
Typ	ZQV 2.5N/9 BL	Verze
Číslo	1527870000	Propojka (svorka), Zapojeno, Modrá, 24 A, Počet pólů: 9, Rozteč v mm (P): 5.10, Izolované: Ano, Šířka: 43.6 mm
objednávky		
GTIN (EAN)	4050118448580	
Množství	20 ST	
Typ	ZQV 2.5N/9 RD	Verze
Číslo	2108900000	Propojka (svorka), Zapojeno, Červená, 24 A, Počet pólů: 9, Rozteč v mm (P): 5.10, Izolované: Ano, Šířka: 43.6 mm
objednávky		
GTIN (EAN)	4050118448474	
Množství	20 ST	

WMF 2.5 FU BLZ PE SW

Weidmüller Interface GmbH & Co. KG
Klingenbergstraße 26
D-32758 Detmold
Germany

Příslušenství

www.weidmueller.com

BLDF 5.08/180F SN

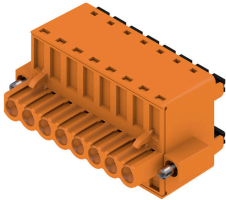

Výkonné řetězové řešení pro sběrníkové aplikace s vysokým výkonem je také vhodné pro 400 V pomocné napájení s proudovou zatížitelností 18,5 A. Velký rozsah upnutí (do průřezu vodiče 2,5 mm²) je vzhledem k nízkému poklesu napětí vhodný zejména pro dlouhé sběrníkové kabely nebo vysoké proudy. Čtyři varianty s přírubou, včetně patentované uvolňovací západky, umožňují uživatelsky příznivé odpojovací systémy.

Všeobecné objednací údaje

Typ	BLDF 5.08/08/180F SN OR...	Verze
Číslo	1065120000	Zásuvný konektor PCB plug in, zdířka, 5.08 mm, Počet pólů: 8, 180°,
objednávky		Připojení PUSH IN s akčním členem, Upínací rozsah, max. : 3.31 mm ² ,
GTIN (EAN)	4032248817658	Box
Množství	24 ST	
Typ	BLDF 5.08/08/180F SN BK...	Verze
Číslo	1001000000	Zásuvný konektor PCB plug in, zdířka, 5.08 mm, Počet pólů: 8, 180°,
objednávky		Připojení PUSH IN s akčním členem, Upínací rozsah, max. : 3.31 mm ² ,
GTIN (EAN)	4032248817559	Box
Množství	24 ST	
Typ	BLDF 5.08/07/180F SN OR...	Verze
Číslo	1065110000	Zásuvný konektor PCB plug in, zdířka, 5.08 mm, Počet pólů: 7, 180°,
objednávky		Připojení PUSH IN s akčním členem, Upínací rozsah, max. : 3.31 mm ² ,
GTIN (EAN)	4032248817832	Box
Množství	24 ST	
Typ	BLDF 5.08/07/180F SN BK...	Verze
Číslo	1000990000	Zásuvný konektor PCB plug in, zdířka, 5.08 mm, Počet pólů: 7, 180°,
objednávky		Připojení PUSH IN s akčním členem, Upínací rozsah, max. : 3.31 mm ² ,
GTIN (EAN)	4032248817474	Box
Množství	24 ST	
Typ	BLDF 5.08/06/180F SN OR...	Verze
Číslo	1065090000	Zásuvný konektor PCB plug in, zdířka, 5.08 mm, Počet pólů: 6, 180°,
objednávky		Připojení PUSH IN s akčním členem, Upínací rozsah, max. : 3.31 mm ² ,
GTIN (EAN)	4032248817801	Box
Množství	28 ST	
Typ	BLDF 5.08/06/180F SN BK...	Verze
Číslo	1000980000	Zásuvný konektor PCB plug in, zdířka, 5.08 mm, Počet pólů: 6, 180°,
objednávky		Připojení PUSH IN s akčním členem, Upínací rozsah, max. : 3.31 mm ² ,
GTIN (EAN)	4032248817375	Box
Množství	28 ST	
Typ	BLDF 5.08/05/180F SN OR...	Verze
Číslo	1065080000	Zásuvný konektor PCB plug in, zdířka, 5.08 mm, Počet pólů: 5, 180°,
objednávky		Připojení PUSH IN s akčním členem, Upínací rozsah, max. : 3.31 mm ² ,
GTIN (EAN)	4032248817856	Box
Množství	32 ST	
Typ	BLDF 5.08/05/180F SN BK...	Verze
Číslo	1000970000	Zásuvný konektor PCB plug in, zdířka, 5.08 mm, Počet pólů: 5, 180°,
objednávky		Připojení PUSH IN s akčním členem, Upínací rozsah, max. : 3.31 mm ² ,
GTIN (EAN)	4032248817337	Box
Množství	32 ST	

WMF 2.5 FU BLZ PE SW

Weidmüller Interface GmbH & Co. KG
Klingenbergstraße 26
D-32758 Detmold
Germany

www.weidmueller.com

Příslušenství

Typ	BLDF 5.08/04/180F SN OR...	Verze
Číslo	1059420000	Zásuvný konektor PCB plug in, zdířka, 5.08 mm, Počet pólů: 4, 180°,
objednávky		Připojení PUSH IN s akčním členem, Upínací rozsah, max. : 3.31 mm²,
GTIN (EAN)	4032248817894	Box
Množství	40 ST	
Typ	BLDF 5.08/04/180F SN BK...	Verze
Číslo	1000960000	Zásuvný konektor PCB plug in, zdířka, 5.08 mm, Počet pólů: 4, 180°,
objednávky		Připojení PUSH IN s akčním členem, Upínací rozsah, max. : 3.31 mm²,
GTIN (EAN)	4032248817344	Box
Množství	40 ST	
Typ	BLDF 5.08/03/180F SN OR...	Verze
Číslo	1012060000	Zásuvný konektor PCB plug in, zdířka, 5.08 mm, Počet pólů: 3, 180°,
objednávky		Připojení PUSH IN s akčním členem, Upínací rozsah, max. : 3.31 mm²,
GTIN (EAN)	4032248818037	Box
Množství	48 ST	
Typ	BLDF 5.08/03/180F SN BK...	Verze
Číslo	1000950000	Zásuvný konektor PCB plug in, zdířka, 5.08 mm, Počet pólů: 3, 180°,
objednávky		Připojení PUSH IN s akčním členem, Upínací rozsah, max. : 3.31 mm²,
GTIN (EAN)	4032248817085	Box
Množství	48 ST	
Typ	BLDF 5.08/02/180F SN OR...	Verze
Číslo	1001220000	Zásuvný konektor PCB plug in, zdířka, 5.08 mm, Počet pólů: 2, 180°,
objednávky		Připojení PUSH IN s akčním členem, Upínací rozsah, max. : 3.31 mm²,
GTIN (EAN)	4032248817955	Box
Množství	60 ST	
Typ	BLDF 5.08/02/180F SN BK...	Verze
Číslo	1000930000	Zásuvný konektor PCB plug in, zdířka, 5.08 mm, Počet pólů: 2, 180°,
objednávky		Připojení PUSH IN s akčním členem, Upínací rozsah, max. : 3.31 mm²,
GTIN (EAN)	4032248817252	Box
Množství	60 ST	

BLDF 5.08/180 SN

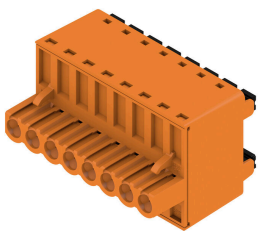

Výkonné řetězové řešení pro sběrníkové aplikace s vysokým výkonem je také vhodné pro 400 V pomocné napájení s proudovou zatížitelností 18,5 A. Velký rozsah upnutí (do průřezu vodiče 2,5 mm²) je vzhledem k nízkému poklesu napětí vhodný zejména pro dlouhé sběrníkové kabely nebo vysoké proudy. Čtyři varianty s přírubou, včetně patentované uvolňovací západky, umožňují uživatelsky příznivé odpojovací systémy.

Všeobecné objednávací údaje

Typ	BLDF 5.08/02/180 SN BK ...	Verze
Číslo	1000860000	Zásuvný konektor PCB plug in, zdířka, 5.08 mm, Počet pólů: 2, 180°,
objednávky		Připojení PUSH IN s akčním členem, Upínací rozsah, max. : 3.31 mm²,
GTIN (EAN)	4032248817030	Box
Množství	120 ST	
Typ	BLDF 5.08/02/180 SN OR ...	Verze
Číslo	1001150000	Zásuvný konektor PCB plug in, zdířka, 5.08 mm, Počet pólů: 2, 180°,
objednávky		Připojení PUSH IN s akčním členem, Upínací rozsah, max. : 3.31 mm²,
GTIN (EAN)	4032248818020	Box
Množství	120 ST	

Datum vytvoření 10.03.2026 02:23:27 MEZ

WMF 2.5 FU BLZ PE SW

Weidmüller Interface GmbH & Co. KG
Klingenbergstraße 26
D-32758 Detmold
Germany

www.weidmueller.com

Příslušenství

Typ	BLDF 5.08/03/180 SN BK ...	Verze
Číslo	1000870000	Zásuvný konektor PCB plug in, zdířka, 5.08 mm, Počet pólů: 3, 180°,
objednávky		Připojení PUSH IN s akčním členem, Upínací rozsah, max. : 3.31 mm²,
GTIN (EAN)	4032248817276	Box
Množství	80 ST	
Typ	BLDF 5.08/03/180 SN OR ...	Verze
Číslo	1001160000	Zásuvný konektor PCB plug in, zdířka, 5.08 mm, Počet pólů: 3, 180°,
objednávky		Připojení PUSH IN s akčním členem, Upínací rozsah, max. : 3.31 mm²,
GTIN (EAN)	4032248817726	Box
Množství	80 ST	
Typ	BLDF 5.08/03/180 SN OR ...	Verze
Číslo	2759190000	Zásuvný konektor PCB plug in, zdířka, 5.08 mm, Počet pólů: 3, 180°,
objednávky		Připojení PUSH IN s akčním členem, Připojení s kotevní svorkou,
GTIN (EAN)	4064675007289	Upínací rozsah, max. : 3.31 mm², Box
Množství	80 ST	
Typ	BLDF 5.08/04/180 SN BK ...	Verze
Číslo	1000880000	Zásuvný konektor PCB plug in, zdířka, 5.08 mm, Počet pólů: 4, 180°,
objednávky		Připojení PUSH IN s akčním členem, Upínací rozsah, max. : 3.31 mm²,
GTIN (EAN)	4032248817269	Box
Množství	60 ST	
Typ	BLDF 5.08/04/180 SN OR ...	Verze
Číslo	1001170000	Zásuvný konektor PCB plug in, zdířka, 5.08 mm, Počet pólů: 4, 180°,
objednávky		Připojení PUSH IN s akčním členem, Upínací rozsah, max. : 3.31 mm²,
GTIN (EAN)	4032248818075	Box
Množství	60 ST	
Typ	BLDF 5.08/05/180 SN BK ...	Verze
Číslo	1000890000	Zásuvný konektor PCB plug in, zdířka, 5.08 mm, Počet pólů: 5, 180°,
objednávky		Připojení PUSH IN s akčním členem, Upínací rozsah, max. : 3.31 mm²,
GTIN (EAN)	4032248817078	Box
Množství	48 ST	
Typ	BLDF 5.08/05/180 SN OR ...	Verze
Číslo	1001180000	Zásuvný konektor PCB plug in, zdířka, 5.08 mm, Počet pólů: 5, 180°,
objednávky		Připojení PUSH IN s akčním členem, Upínací rozsah, max. : 3.31 mm²,
GTIN (EAN)	4032248818228	Box
Množství	48 ST	
Typ	BLDF 5.08/06/180 SN BK ...	Verze
Číslo	1000900000	Zásuvný konektor PCB plug in, zdířka, 5.08 mm, Počet pólů: 6, 180°,
objednávky		Připojení PUSH IN s akčním členem, Upínací rozsah, max. : 3.31 mm²,
GTIN (EAN)	4032248817412	Box
Množství	40 ST	
Typ	BLDF 5.08/06/180 SN OR ...	Verze
Číslo	1001190000	Zásuvný konektor PCB plug in, zdířka, 5.08 mm, Počet pólů: 6, 180°,
objednávky		Připojení PUSH IN s akčním členem, Upínací rozsah, max. : 3.31 mm²,
GTIN (EAN)	4032248818174	Box
Množství	40 ST	
Typ	BLDF 5.08/07/180 SN BK ...	Verze
Číslo	1000910000	Zásuvný konektor PCB plug in, zdířka, 5.08 mm, Počet pólů: 7, 180°,
objednávky		Připojení PUSH IN s akčním členem, Upínací rozsah, max. : 3.31 mm²,
GTIN (EAN)	4032248817450	Box
Množství	32 ST	

WMF 2.5 FU BLZ PE SW

Weidmüller Interface GmbH & Co. KG
Klingenbergstraße 26
D-32758 Detmold
Germany

www.weidmueller.com

Příslušenství

Typ	BLDF 5.08/07/180 SN OR ...	Verze
Číslo	1001200000	Zásuvný konektor PCB plug in, zdířka, 5.08 mm, Počet pólů: 7, 180°,
objednávky		Připojení PUSH IN s akčním členem, Upínací rozsah, max. : 3.31 mm²,
GTIN (EAN)	4032248817535	Box
Množství	32 ST	
Typ	BLDF 5.08/08/180 SN BK ...	Verze
Číslo	1000920000	Zásuvný konektor PCB plug in, zdířka, 5.08 mm, Počet pólů: 8, 180°,
objednávky		Připojení PUSH IN s akčním členem, Upínací rozsah, max. : 3.31 mm²,
GTIN (EAN)	4032248817092	Box
Množství	28 ST	
Typ	BLDF 5.08/08/180 SN OR ...	Verze
Číslo	1001210000	Zásuvný konektor PCB plug in, zdířka, 5.08 mm, Počet pólů: 8, 180°,
objednávky		Připojení PUSH IN s akčním členem, Upínací rozsah, max. : 3.31 mm²,
GTIN (EAN)	4032248817573	Box
Množství	28 ST	

BLF 5.08HC/90F SN



Stejně spolehlivý jako milionkrát osvědčený originál, ale s inovativními drobnostmi:
BLF 5,08HC PUSH IN verze konektoru samice BLZP 5,08HC se neliší jen v systému připojení; je také kompaktnější. Inovativní pružinový systém připojení PUSH IN společnosti Weidmüller představuje budoucnost snadného připojení vodičů bez potřeby náradí. HC = Vysoký proud.

Co se všestrannosti týče, BLF 5,08HC jí poskytuje stejně, jako jeho předchůdce:

- 3 ozkoušené směry vývodu vodiče poskytují obvyklou flexibilitu pro řešení zaměřená na aplikaci
- 4 varianty příruby a patentovaná uvolňovací západka umožňují založení konceptu zamykání na požadavcích uživatele
- Použití kombinace BLF 5,08HC a SL 5,08HC docílí maximálních jmenovitých specifikací

Všeobecné objednávací údaje

Typ	BLF 5.08HC/21/90F SN OR...	Verze
Číslo	1477230000	Zásuvný konektor PCB plug in, zdířka, 5.08 mm, Počet pólů: 21, 90°,
objednávky		Připojení PUSH IN s akčním členem, Upínací rozsah, max. : 3.31 mm²,
GTIN (EAN)	4050118284546	Box
Množství	12 ST	
Typ	BLF 5.08HC/20/90F SN OR...	Verze
Číslo	1002270000	Zásuvný konektor PCB plug in, zdířka, 5.08 mm, Počet pólů: 20, 90°,
objednávky		Připojení PUSH IN s akčním členem, Upínací rozsah, max. : 3.31 mm²,
GTIN (EAN)	4032248694433	Box
Množství	12 ST	
Typ	BLF 5.08HC/19/90F SN OR...	Verze
Číslo	1002260000	Zásuvný konektor PCB plug in, zdířka, 5.08 mm, Počet pólů: 19, 90°,
objednávky		Připojení PUSH IN s akčním členem, Upínací rozsah, max. : 3.31 mm²,
GTIN (EAN)	4032248694419	Box
Množství	12 ST	

WMF 2.5 FU BLZ PE SW

Weidmüller Interface GmbH & Co. KG
Klingenbergstraße 26
D-32758 Detmold
Germany

www.weidmueller.com

Příslušenství

Typ	BLF 5.08HC/18/90F SN OR...	Verze
Číslo	1002250000	Zásuvný konektor PCB plug in, zdířka, 5.08 mm, Počet pólů: 18, 90°,
objednávky		Připojení PUSH IN s akčním členem, Upínací rozsah, max. : 3.31 mm²,
GTIN (EAN)	4032248694402	Box
Množství	18 ST	
Typ	BLF 5.08HC/17/90F SN OR...	Verze
Číslo	1002240000	Zásuvný konektor PCB plug in, zdířka, 5.08 mm, Počet pólů: 17, 90°,
objednávky		Připojení PUSH IN s akčním členem, Upínací rozsah, max. : 3.31 mm²,
GTIN (EAN)	4032248694396	Box
Množství	18 ST	
Typ	BLF 5.08HC/16/90F SN OR...	Verze
Číslo	1002230000	Zásuvný konektor PCB plug in, zdířka, 5.08 mm, Počet pólů: 16, 90°,
objednávky		Připojení PUSH IN s akčním členem, Upínací rozsah, max. : 3.31 mm²,
GTIN (EAN)	4032248694389	Box
Množství	18 ST	
Typ	BLF 5.08HC/16/90F SN BK...	Verze
Číslo	1000360001	Zásuvný konektor PCB plug in, zdířka, 5.08 mm, Počet pólů: 16, 90°,
objednávky		Připojení PUSH IN s akčním členem, Upínací rozsah, max. : 3.31 mm²,
GTIN (EAN)	4032248690329	Box
Množství	18 ST	
Typ	BLF 5.08HC/15/90F SN OR...	Verze
Číslo	1002220000	Zásuvný konektor PCB plug in, zdířka, 5.08 mm, Počet pólů: 15, 90°,
objednávky		Připojení PUSH IN s akčním členem, Upínací rozsah, max. : 3.31 mm²,
GTIN (EAN)	4032248694372	Box
Množství	18 ST	
Typ	BLF 5.08HC/14/90F SN OR...	Verze
Číslo	1002210000	Zásuvný konektor PCB plug in, zdířka, 5.08 mm, Počet pólů: 14, 90°,
objednávky		Připojení PUSH IN s akčním členem, Upínací rozsah, max. : 3.31 mm²,
GTIN (EAN)	4032248694365	Box
Množství	18 ST	
Typ	BLF 5.08HC/13/90F SN OR...	Verze
Číslo	1002200000	Zásuvný konektor PCB plug in, zdířka, 5.08 mm, Počet pólů: 13, 90°,
objednávky		Připojení PUSH IN s akčním členem, Upínací rozsah, max. : 3.31 mm²,
GTIN (EAN)	4032248694358	Box
Množství	24 ST	
Typ	BLF 5.08HC/12/90F SN OR...	Verze
Číslo	1002190000	Zásuvný konektor PCB plug in, zdířka, 5.08 mm, Počet pólů: 12, 90°,
objednávky		Připojení PUSH IN s akčním členem, Upínací rozsah, max. : 3.31 mm²,
GTIN (EAN)	4032248694341	Box
Množství	24 ST	
Typ	BLF 5.08HC/12/90F SN BK...	Verze
Číslo	1000320001	Zásuvný konektor PCB plug in, zdířka, 5.08 mm, Počet pólů: 12, 90°,
objednávky		Připojení PUSH IN s akčním členem, Upínací rozsah, max. : 3.31 mm²,
GTIN (EAN)	4032248690282	Box
Množství	24 ST	
Typ	BLF 5.08HC/11/90F SN OR...	Verze
Číslo	1002180000	Zásuvný konektor PCB plug in, zdířka, 5.08 mm, Počet pólů: 11, 90°,
objednávky		Připojení PUSH IN s akčním členem, Upínací rozsah, max. : 3.31 mm²,
GTIN (EAN)	4032248694334	Box
Množství	24 ST	

WMF 2.5 FU BLZ PE SW

Weidmüller Interface GmbH & Co. KG
 Klingenbergstraße 26
 D-32758 Detmold
 Germany

www.weidmueller.com

Příslušenství

Typ	BLF 5.08HC/10/90F SN OR...	Verze
Číslo	1002170000	Zásuvný konektor PCB plug in, zdířka, 5.08 mm, Počet pólů: 10, 90°,
objednávky		Připojení PUSH IN s akčním členem, Upínací rozsah, max. : 3.31 mm²,
GTIN (EAN)	4032248694327	Box
Množství	30 ST	
Typ	BLF 5.08HC/10/90F SN BK...	Verze
Číslo	1000300001	Zásuvný konektor PCB plug in, zdířka, 5.08 mm, Počet pólů: 10, 90°,
objednávky		Připojení PUSH IN s akčním členem, Upínací rozsah, max. : 3.31 mm²,
GTIN (EAN)	4032248690268	Box
Množství	30 ST	
Typ	BLF 5.08HC/09/90F SN OR...	Verze
Číslo	1002160000	Zásuvný konektor PCB plug in, zdířka, 5.08 mm, Počet pólů: 9, 90°,
objednávky		Připojení PUSH IN s akčním členem, Upínací rozsah, max. : 3.31 mm²,
GTIN (EAN)	4032248694310	Box
Množství	30 ST	
Typ	BLF 5.08HC/08/90F SN OR...	Verze
Číslo	1002150000	Zásuvný konektor PCB plug in, zdířka, 5.08 mm, Počet pólů: 8, 90°,
objednávky		Připojení PUSH IN s akčním členem, Upínací rozsah, max. : 3.31 mm²,
GTIN (EAN)	4032248694105	Box
Množství	36 ST	
Typ	BLF 5.08HC/08/90F SN BK...	Verze
Číslo	1000280001	Zásuvný konektor PCB plug in, zdířka, 5.08 mm, Počet pólů: 8, 90°,
objednávky		Připojení PUSH IN s akčním členem, Upínací rozsah, max. : 3.31 mm²,
GTIN (EAN)	4032248690244	Box
Množství	36 ST	
Typ	BLF 5.08HC/07/90F SN OR...	Verze
Číslo	1002140000	Zásuvný konektor PCB plug in, zdířka, 5.08 mm, Počet pólů: 7, 90°,
objednávky		Připojení PUSH IN s akčním členem, Upínací rozsah, max. : 3.31 mm²,
GTIN (EAN)	4032248694099	Box
Množství	36 ST	
Typ	BLF 5.08HC/06/90F SN OR...	Verze
Číslo	1002130000	Zásuvný konektor PCB plug in, zdířka, 5.08 mm, Počet pólů: 6, 90°,
objednávky		Připojení PUSH IN s akčním členem, Upínací rozsah, max. : 3.31 mm²,
GTIN (EAN)	4032248694082	Box
Množství	42 ST	
Typ	BLF 5.08HC/06/90F SN BK...	Verze
Číslo	1000260001	Zásuvný konektor PCB plug in, zdířka, 5.08 mm, Počet pólů: 6, 90°,
objednávky		Připojení PUSH IN s akčním členem, Upínací rozsah, max. : 3.31 mm²,
GTIN (EAN)	4032248690220	Box
Množství	42 ST	
Typ	BLF 5.08HC/05/90F SN OR...	Verze
Číslo	1002120000	Zásuvný konektor PCB plug in, zdířka, 5.08 mm, Počet pólů: 5, 90°,
objednávky		Připojení PUSH IN s akčním členem, Upínací rozsah, max. : 3.31 mm²,
GTIN (EAN)	4032248694075	Box
Množství	48 ST	
Typ	BLF 5.08HC/04/90F SN OR...	Verze
Číslo	1002110000	Zásuvný konektor PCB plug in, zdířka, 5.08 mm, Počet pólů: 4, 90°,
objednávky		Připojení PUSH IN s akčním členem, Upínací rozsah, max. : 3.31 mm²,
GTIN (EAN)	4032248694068	Box
Množství	60 ST	

WMF 2.5 FU BLZ PE SW

Weidmüller Interface GmbH & Co. KG
Klingenbergstraße 26
D-32758 Detmold
Germany

www.weidmueller.com

Příslušenství

Typ	BLF 5.08HC/04/90F SN BK...	Verze
Číslo	1000240001	Zásuvný konektor PCB plug in, zdířka, 5.08 mm, Počet pólů: 4, 90°,
objednávky		Připojení PUSH IN s akčním členem, Upínací rozsah, max. : 3.31 mm²,
GTIN (EAN)	4032248690206	Box
Množství	60 ST	
Typ	BLF 5.08HC/03/90F SN OR...	Verze
Číslo	1002100000	Zásuvný konektor PCB plug in, zdířka, 5.08 mm, Počet pólů: 3, 90°,
objednávky		Připojení PUSH IN s akčním členem, Upínací rozsah, max. : 3.31 mm²,
GTIN (EAN)	4032248694051	Box
Množství	72 ST	
Typ	BLF 5.08HC/02/90F SN OR...	Verze
Číslo	1002090000	Zásuvný konektor PCB plug in, zdířka, 5.08 mm, Počet pólů: 2, 90°,
objednávky		Připojení PUSH IN s akčním členem, Upínací rozsah, max. : 3.31 mm²,
GTIN (EAN)	4032248694044	Box
Množství	90 ST	
Typ	BLF 5.08HC/02/90F SN BK...	Verze
Číslo	1000220001	Zásuvný konektor PCB plug in, zdířka, 5.08 mm, Počet pólů: 2, 90°,
objednávky		Připojení PUSH IN s akčním členem, Upínací rozsah, max. : 3.31 mm²,
GTIN (EAN)	4032248690183	Box
Množství	90 ST	

BLF 5.08HC/90 SN

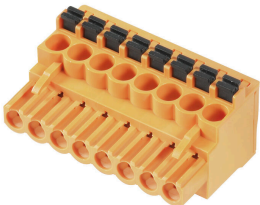

Stejně spolehlivý jako miliónkrát osvědčený originál, ale s inovativními drobnostmi:

BLF 5,08HC PUSH IN verze konektoru samice BLZP 5,08HC se neliší jen v systému připojení; je také kompaktnější. Inovativní pružinový systém připojení PUSH IN společnosti Weidmüller představuje budoucnost snadného připojení vodičů bez potřeby náradí. HC = Vysoký proud.

Co se všestrannosti týče, BLF 5,08HC jí poskytuje stejně, jako jeho předchůdce:

- 3 ozkoušené směry vývodu vodiče poskytují obvyklou flexibilitu pro řešení zaměřená na aplikaci
- 4 varianty příruby a patentovaná uvolňovací západka umožňují založení konceptu zamykání na požadavcích uživatele
- Použití kombinace BLF 5,08HC a SL 5,08HC docílí maximálních jmenovitých specifikací

Všeobecné objednací údaje

Typ	BLF 5.08HC/02/90 SN BK ...	Verze
Číslo	1000030001	Zásuvný konektor PCB plug in, zdířka, 5.08 mm, Počet pólů: 2, 90°,
objednávky		Připojení PUSH IN s akčním členem, Upínací rozsah, max. : 3.31 mm²,
GTIN (EAN)	4032248689965	Box
Množství	180 ST	
Typ	BLF 5.08HC/02/90 SN OR ...	Verze
Číslo	1001530000	Zásuvný konektor PCB plug in, zdířka, 5.08 mm, Počet pólů: 2, 90°,
objednávky		Připojení PUSH IN s akčním členem, Upínací rozsah, max. : 3.31 mm²,
GTIN (EAN)	4032248693337	Box
Množství	180 ST	

WMF 2.5 FU BLZ PE SW

Weidmüller Interface GmbH & Co. KG
Klingenbergstraße 26
D-32758 Detmold
Germany

www.weidmueller.com

Příslušenství

Typ	BLF 5.08HC/03/90 SN BK ...	Verze
Číslo	1000040001	Zásuvný konektor PCB plug in, zdířka, 5.08 mm, Počet pólů: 3, 90°,
objednávky		Připojení PUSH IN s akčním členem, Upínací rozsah, max. : 3.31 mm²,
GTIN (EAN)	4032248689972	Box
Množství	120 ST	
Typ	BLF 5.08HC/03/90 SN OR ...	Verze
Číslo	1001540000	Zásuvný konektor PCB plug in, zdířka, 5.08 mm, Počet pólů: 3, 90°,
objednávky		Připojení PUSH IN s akčním členem, Upínací rozsah, max. : 3.31 mm²,
GTIN (EAN)	4032248693344	Box
Množství	120 ST	
Typ	BLF 5.08HC/03/90 SN OR ...	Verze
Číslo	2766910000	Zásuvný konektor PCB plug in, zdířka, 5.08 mm, Počet pólů: 3, 90°,
objednávky		Připojení PUSH IN s akčním členem, Upínací rozsah, max. : 3.31 mm²,
GTIN (EAN)	4064675022527	Box
Množství	120 ST	
Typ	BLF 5.08HC/03/90 SN OR ...	Verze
Číslo	2764380000	Zásuvný konektor PCB plug in, zdířka, 5.08 mm, Počet pólů: 3, 90°,
objednávky		Připojení PUSH IN s akčním členem, Připojení s kotevní svorkou,
GTIN (EAN)	4064675017332	Upínací rozsah, max. : 3.31 mm², Box
Množství	120 ST	
Typ	BLF 5.08HC/04/90 SN BK ...	Verze
Číslo	1000050001	Zásuvný konektor PCB plug in, zdířka, 5.08 mm, Počet pólů: 4, 90°,
objednávky		Připojení PUSH IN s akčním členem, Upínací rozsah, max. : 3.31 mm²,
GTIN (EAN)	4032248689989	Box
Množství	90 ST	
Typ	BLF 5.08HC/04/90 SN OR ...	Verze
Číslo	1001550000	Zásuvný konektor PCB plug in, zdířka, 5.08 mm, Počet pólů: 4, 90°,
objednávky		Připojení PUSH IN s akčním členem, Upínací rozsah, max. : 3.31 mm²,
GTIN (EAN)	4032248693351	Box
Množství	90 ST	
Typ	BLF 5.08HC/05/90 SN BK ...	Verze
Číslo	1000060001	Zásuvný konektor PCB plug in, zdířka, 5.08 mm, Počet pólů: 5, 90°,
objednávky		Připojení PUSH IN s akčním členem, Upínací rozsah, max. : 3.31 mm²,
GTIN (EAN)	4032248689996	Box
Množství	72 ST	
Typ	BLF 5.08HC/05/90 SN OR ...	Verze
Číslo	1001560000	Zásuvný konektor PCB plug in, zdířka, 5.08 mm, Počet pólů: 5, 90°,
objednávky		Připojení PUSH IN s akčním členem, Upínací rozsah, max. : 3.31 mm²,
GTIN (EAN)	4032248693368	Box
Množství	72 ST	
Typ	BLF 5.08HC/06/90 SN BK ...	Verze
Číslo	1000070001	Zásuvný konektor PCB plug in, zdířka, 5.08 mm, Počet pólů: 6, 90°,
objednávky		Připojení PUSH IN s akčním členem, Upínací rozsah, max. : 3.31 mm²,
GTIN (EAN)	4032248690008	Box
Množství	60 ST	
Typ	BLF 5.08HC/06/90 SN OR ...	Verze
Číslo	1001570000	Zásuvný konektor PCB plug in, zdířka, 5.08 mm, Počet pólů: 6, 90°,
objednávky		Připojení PUSH IN s akčním členem, Upínací rozsah, max. : 3.31 mm²,
GTIN (EAN)	4032248693375	Box
Množství	60 ST	

WMF 2.5 FU BLZ PE SW

Weidmüller Interface GmbH & Co. KG
Klingenbergstraße 26
D-32758 Detmold
Germany

www.weidmueller.com

Příslušenství

Typ	BLF 5.08HC/07/90 SN OR ...	Verze
Číslo	1001580000	Zásuvný konektor PCB plug in, zdířka, 5.08 mm, Počet pólů: 7, 90°,
objednávky		Připojení PUSH IN s akčním členem, Upínací rozsah, max. : 3.31 mm²,
GTIN (EAN)	4032248693382	Box
Množství	48 ST	
Typ	BLF 5.08HC/08/90 SN BK ...	Verze
Číslo	1000090001	Zásuvný konektor PCB plug in, zdířka, 5.08 mm, Počet pólů: 8, 90°,
objednávky		Připojení PUSH IN s akčním členem, Upínací rozsah, max. : 3.31 mm²,
GTIN (EAN)	4032248690022	Box
Množství	42 ST	
Typ	BLF 5.08HC/08/90 SN OR ...	Verze
Číslo	1001590000	Zásuvný konektor PCB plug in, zdířka, 5.08 mm, Počet pólů: 8, 90°,
objednávky		Připojení PUSH IN s akčním členem, Upínací rozsah, max. : 3.31 mm²,
GTIN (EAN)	4032248693399	Box
Množství	42 ST	
Typ	BLF 5.08HC/09/90 SN OR ...	Verze
Číslo	1001600000	Zásuvný konektor PCB plug in, zdířka, 5.08 mm, Počet pólů: 9, 90°,
objednávky		Připojení PUSH IN s akčním členem, Upínací rozsah, max. : 3.31 mm²,
GTIN (EAN)	4032248693405	Box
Množství	36 ST	
Typ	BLF 5.08HC/10/90 SN BK ...	Verze
Číslo	1000110001	Zásuvný konektor PCB plug in, zdířka, 5.08 mm, Počet pólů: 10, 90°,
objednávky		Připojení PUSH IN s akčním členem, Upínací rozsah, max. : 3.31 mm²,
GTIN (EAN)	4032248690046	Box
Množství	36 ST	
Typ	BLF 5.08HC/10/90 SN OR ...	Verze
Číslo	1001610000	Zásuvný konektor PCB plug in, zdířka, 5.08 mm, Počet pólů: 10, 90°,
objednávky		Připojení PUSH IN s akčním členem, Upínací rozsah, max. : 3.31 mm²,
GTIN (EAN)	4032248693412	Box
Množství	36 ST	
Typ	BLF 5.08HC/11/90 SN BK ...	Verze
Číslo	1000120001	Zásuvný konektor PCB plug in, zdířka, 5.08 mm, Počet pólů: 11, 90°,
objednávky		Připojení PUSH IN s akčním členem, Upínací rozsah, max. : 3.31 mm²,
GTIN (EAN)	4032248690060	Box
Množství	30 ST	
Typ	BLF 5.08HC/11/90 SN OR ...	Verze
Číslo	1001620000	Zásuvný konektor PCB plug in, zdířka, 5.08 mm, Počet pólů: 11, 90°,
objednávky		Připojení PUSH IN s akčním členem, Upínací rozsah, max. : 3.31 mm²,
GTIN (EAN)	4032248693429	Box
Množství	30 ST	
Typ	BLF 5.08HC/12/90 SN BK ...	Verze
Číslo	1000130001	Zásuvný konektor PCB plug in, zdířka, 5.08 mm, Počet pólů: 12, 90°,
objednávky		Připojení PUSH IN s akčním členem, Upínací rozsah, max. : 3.31 mm²,
GTIN (EAN)	4032248690084	Box
Množství	30 ST	
Typ	BLF 5.08HC/12/90 SN OR ...	Verze
Číslo	1001630000	Zásuvný konektor PCB plug in, zdířka, 5.08 mm, Počet pólů: 12, 90°,
objednávky		Připojení PUSH IN s akčním členem, Upínací rozsah, max. : 3.31 mm²,
GTIN (EAN)	4032248693436	Box
Množství	30 ST	

WMF 2.5 FU BLZ PE SW

Weidmüller Interface GmbH & Co. KG
Klingenbergstraße 26
D-32758 Detmold
Germany

www.weidmueller.com

Příslušenství

Typ	BLF 5.08HC/13/90 SN BK ...	Verze
Číslo	1000140001	Zásuvný konektor PCB plug in, zdířka, 5.08 mm, Počet pólů: 13, 90°,
objednávky		Připojení PUSH IN s akčním členem, Upínací rozsah, max. : 3.31 mm²,
GTIN (EAN)	4032248690091	Box
Množství	24 ST	
Typ	BLF 5.08HC/13/90 SN OR ...	Verze
Číslo	1001640000	Zásuvný konektor PCB plug in, zdířka, 5.08 mm, Počet pólů: 13, 90°,
objednávky		Připojení PUSH IN s akčním členem, Upínací rozsah, max. : 3.31 mm²,
GTIN (EAN)	4032248693443	Box
Množství	24 ST	
Typ	BLF 5.08HC/14/90 SN BK ...	Verze
Číslo	1000150001	Zásuvný konektor PCB plug in, zdířka, 5.08 mm, Počet pólů: 14, 90°,
objednávky		Připojení PUSH IN s akčním členem, Upínací rozsah, max. : 3.31 mm²,
GTIN (EAN)	4032248690107	Box
Množství	24 ST	
Typ	BLF 5.08HC/14/90 SN OR ...	Verze
Číslo	1001650000	Zásuvný konektor PCB plug in, zdířka, 5.08 mm, Počet pólů: 14, 90°,
objednávky		Připojení PUSH IN s akčním členem, Upínací rozsah, max. : 3.31 mm²,
GTIN (EAN)	4032248693450	Box
Množství	24 ST	
Typ	BLF 5.08HC/15/90 SN OR ...	Verze
Číslo	1001660000	Zásuvný konektor PCB plug in, zdířka, 5.08 mm, Počet pólů: 15, 90°,
objednávky		Připojení PUSH IN s akčním členem, Upínací rozsah, max. : 3.31 mm²,
GTIN (EAN)	4032248693467	Box
Množství	24 ST	
Typ	BLF 5.08HC/16/90 SN BK ...	Verze
Číslo	1000170001	Zásuvný konektor PCB plug in, zdířka, 5.08 mm, Počet pólů: 16, 90°,
objednávky		Připojení PUSH IN s akčním členem, Upínací rozsah, max. : 3.31 mm²,
GTIN (EAN)	4032248690121	Box
Množství	18 ST	
Typ	BLF 5.08HC/16/90 SN OR ...	Verze
Číslo	1001670000	Zásuvný konektor PCB plug in, zdířka, 5.08 mm, Počet pólů: 16, 90°,
objednávky		Připojení PUSH IN s akčním členem, Upínací rozsah, max. : 3.31 mm²,
GTIN (EAN)	4032248693474	Box
Množství	18 ST	
Typ	BLF 5.08HC/17/90 SN BK ...	Verze
Číslo	1000180001	Zásuvný konektor PCB plug in, zdířka, 5.08 mm, Počet pólů: 17, 90°,
objednávky		Připojení PUSH IN s akčním členem, Upínací rozsah, max. : 3.31 mm²,
GTIN (EAN)	4032248690138	Box
Množství	18 ST	
Typ	BLF 5.08HC/17/90 SN OR ...	Verze
Číslo	1001680000	Zásuvný konektor PCB plug in, zdířka, 5.08 mm, Počet pólů: 17, 90°,
objednávky		Připojení PUSH IN s akčním členem, Upínací rozsah, max. : 3.31 mm²,
GTIN (EAN)	4032248693481	Box
Množství	18 ST	
Typ	BLF 5.08HC/18/90 SN BK ...	Verze
Číslo	1000190001	Zásuvný konektor PCB plug in, zdířka, 5.08 mm, Počet pólů: 18, 90°,
objednávky		Připojení PUSH IN s akčním členem, Upínací rozsah, max. : 3.31 mm²,
GTIN (EAN)	4032248690145	Box
Množství	18 ST	

WMF 2.5 FU BLZ PE SW

Weidmüller Interface GmbH & Co. KG
 Klingenbergstraße 26
 D-32758 Detmold
 Germany

www.weidmueller.com

Příslušenství

Typ	BLF 5.08HC/18/90 SN OR ...	Verze
Číslo	1001690000	Zásuvný konektor PCB plug in, zdířka, 5.08 mm, Počet pólů: 18, 90°,
objednávky		Připojení PUSH IN s akčním členem, Upínací rozsah, max. : 3.31 mm²,
GTIN (EAN)	4032248693498	Box
Množství	18 ST	
Typ	BLF 5.08HC/19/90 SN BK ...	Verze
Číslo	1000200001	Zásuvný konektor PCB plug in, zdířka, 5.08 mm, Počet pólů: 19, 90°,
objednávky		Připojení PUSH IN s akčním členem, Upínací rozsah, max. : 3.31 mm²,
GTIN (EAN)	4032248690152	Box
Množství	18 ST	
Typ	BLF 5.08HC/19/90 SN OR ...	Verze
Číslo	1001700000	Zásuvný konektor PCB plug in, zdířka, 5.08 mm, Počet pólů: 19, 90°,
objednávky		Připojení PUSH IN s akčním členem, Upínací rozsah, max. : 3.31 mm²,
GTIN (EAN)	4032248693504	Box
Množství	18 ST	
Typ	BLF 5.08HC/20/90 SN OR ...	Verze
Číslo	1001710000	Zásuvný konektor PCB plug in, zdířka, 5.08 mm, Počet pólů: 20, 90°,
objednávky		Připojení PUSH IN s akčním členem, Upínací rozsah, max. : 3.31 mm²,
GTIN (EAN)	4032248693511	Box
Množství	18 ST	