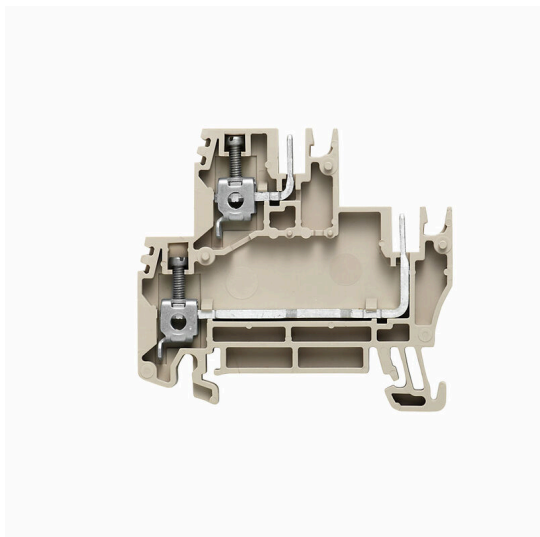

Obrázek výrobku

Přívod napájení, signálu a dat je standardním požadavkem v elektrotechnice a stavbě rozváděčů. Mezi vlastnosti, které daný výrobek odlišují, patří izolační materiál, systém připojení a konstrukce svorek. Průchozí svorka je vhodná pro sloučení a/nebo připojení jednoho nebo více vodičů. Mohou mít jednu nebo více úrovní připojení, které jsou na stejném potenciálu nebo vzájemně izolované.

Všeobecné objednací údaje

Verze	Vícevrstvá modulární svorka, Šroubové připojení, Tmavě béžová, 2.5 mm ² , 400 V, Počet připojení: 2, Počet úrovní: 2, TS 35, V-0
Číslo objednávky	1038500000
Typ	WDK 2.5 BLZ/7.62/ZA
GTIN (EAN)	4008190861179
Množství	50 items

Technické údaje

Osvědčení

Schválení



ROHS

Shoda

Rozměry a hmotnosti

Hloubka	52.5 mm	Hloubka (v palcích)	2.0669 inch
Výška	58 mm	Výška (v palcích)	2.2835 inch
Šířka	7.62 mm	Šířka (v palcích)	0.3 inch
Čistá hmotnost	11.58 g		

Teploty

Skladovací teplota	-25 °C...55 °C	Okolní teplota	-5 °C...40 °C
Trvalá provozní teplota, min.	-50 °C	Trvalá provozní teplota, max.	120 °C

Shoda produktu s prostředím

Stav souladu se směrnicí RoHS	V souladu bez výjimky
REACH SVHC	Ne SVHC nad 0,1 wt%

Specifikace systému

Verze	2 šroubová připojení - 2 zásuvná připojení, S montážním kolíkem, Jeden konec bez konektoru	Nutná koncová deska	Ano
Počet potenciálů	2	Počet úrovní	2
Počet svěrných bodů na úroveň	2	Počet pólů na řadu	1
Úrovně propojené interně	Ne	PE připojení	Ne
Nosná lišta	TS 35	N-funkce	Ne
PE funkce	Ne	Funkce PEN	Ne

Údaje materiálu

Základní materiál	Wemid	Barevný	Tmavě béžová
Klasifikace hořlavosti UL 94	V-0		

2 upnutelné vodiče (H05V/H07V) se stejným průřezem (jmenovité připojení)

Průřez připojeného vodiče, pevný, dva vodiče k upevnění svorkou, max.	2.5 mm ²	Průřez připojeného vodiče, pevný, dva vodiče k upevnění svorkou, min.	0.5 mm ²
Průřez vodičového připojení, jemně slané a s koncovkami DIN 46228/1, 2 upnutelné vodiče, max.	1.5 mm ²	Průřez vodičového připojení, jemně slané a s koncovkami DIN 46228/1, 2 upnutelné vodiče, min.	0.5 mm ²
Průřez vodiče, jemně stáčený, dva přisvorkované vodiče, max.	1.5 mm ²	Průřez připojení vodiče, jemně stáčený, dva přisvorkované vodiče, min.	0.5 mm ²

Další technická data

Otevřené strany	pravá	Počet podobných svorek	1
Verze testovaná ve výbušném prostředí	Ne	Typ montáže	Přichytka

WDK 2.5 BLZ/7.62/ZA

Weidmüller Interface GmbH & Co. KG
Klingenbergstraße 26
D-32758 Detmold
Germany

www.weidmueller.com

Technické údaje

Data hodnocení

Jmenovitý průřez	2.5 mm ²	Jmenovité napětí	400 V
Jmenovité DC napětí	400 V	Jmenovitý proud	18.5 A
Proud při maximu vodičů	20 A	Standardy	IEC 61984, V souladu s normou IEC 60947-1
Vnitřní odpor podle IEC 60947-7-x	1.33 mΩ	Jmenovité impulzní výdržné napětí	6 kV
Ztráta výkonu v souladu s normou IEC 60947-7-x	0.77 W	Závažnost znečištění	3

Rozměry

TS 35 offset	31.5 mm
--------------	---------

Vodiče k upevnění (další připojení)

Průřez vodiče, pružný plus plastová manžeta DIN 46228/1, další připojení, max.	2.5 mm ²	Typ připojení, další připojení	Šroubové připojení
--	---------------------	--------------------------------	--------------------

Vodiče k upevnění svorkou (jmenovité připojení)

Měřidlo podle IEC 60947-1	A3	Průřez propojení AWG, max.	AWG 12
Směr připojení	na straně	Utahovací moment, max.	0.6 Nm
Utahovací moment, min.	0.4 Nm	Délka odizolování	10 mm
Typ připojení 2	Šroubové připojení	Typ připojení	Šroubové připojení
Počet připojení	2	Upínací rozsah, max.	4 mm ²
Upínací rozsah, min.	0.13 mm ²	Svěrný šroub	M 2,5
Velikost nože	0.6 x 3.5 mm	Průřez propojení AWG, min.	AWG 26
Průřez připojení vodiče, jemně splétaný s koncovkami DIN 46228/4, max.	2.5 mm ²	Průřez připojení vodiče, jemně splétaný s koncovkami DIN 46228/4, min.	0.13 mm ²
Průřez připojení vodiče, jemně splétaný s koncovkami DIN 46228/1, max.	2.5 mm ²	Průřez připojení vodiče, jemně splétaný s koncovkami DIN 46228/1, min.	0.13 mm ²
Průřez připojení vodičů, jemně stáčené, max.	4 mm ²	Průřez připojení vodičů, jemně stáčené, min.	0.13 mm ²
Průřez připojení vodičů, splétané, max.	4 mm ²	Průřez připojení vodičů, splétané, min.	0.13 mm ²
Úroveň krouticího momentu s elektrickým šroubovákem DMS	1	Průřez připojení vodiče, pevné jádro, max.	4 mm ²
Průřez připojení vodiče, pevné jádro, min.	0.13 mm ²	Průřez připojení vodičů, jemně splétané, min.	0.13 mm ²

Všeobecně

Průřez propojení AWG, max.	AWG 12	Průřez propojení AWG, min.	AWG 26
Standardy	IEC 61984, V souladu s normou IEC 60947-1	Nosná lišta	TS 35

Klasifikace

ETIM 8.0	EC000897	ETIM 9.0	EC000897
ETIM 10.0	EC000897	ECLASS 14.0	27-25-01-02
ECLASS 15.0	27-25-01-02		

Nákresy

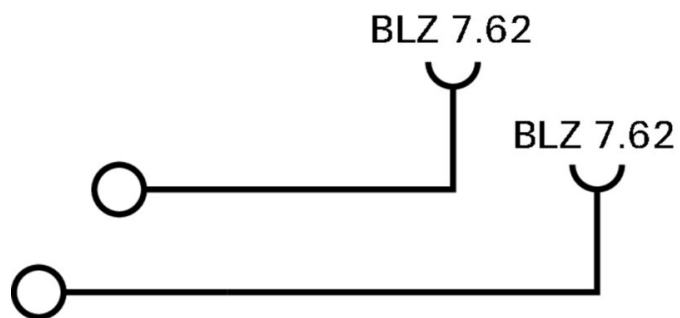

WDK 2.5 BLZ/7.62/ZA

Weidmüller Interface GmbH & Co. KG
Klingenbergstraße 26
D-32758 Detmold
Germany

www.weidmueller.com

Příslušenství

Koncové a předělové desky



Dělicí desky a koncové desky jsou nezbytným příslušenstvím pro svorkovnice. Dělicí desky zajišťují optické a elektrické oddělení různých potenciálů a funkčních skupin, čímž zvyšují bezpečnost a zajišťují přehlednou strukturu uvnitř rozvaděče. Koncové desky uzavírají řadu svorkovnic po stranách, chrání před kontaktem s živými částmi a zajišťují čistý a stabilní povrch. Oba komponenty jsou přesně sladěny s příslušnou řadou svorkovnic Weidmüller, což přispívá k bezpečnému, kompatibilnímu a profesionálnímu zapojení.

Všeobecné objednací údaje

Typ	WAP WDK2.5/BLZ/O.ZA	Verze
Číslo	1070000000	Koncová destička pro svorkovnice, Tmavě béžová, Výška: 45.4 mm,
objednávky		Šířka: 5.08 mm, V-0, Wemid, Přichytka: Ne
GTIN (EAN)	4008190191221	
Množství	20 ST	
Typ	WAP WDK2.5/BLZ/M.ZA	Verze
Číslo	1070100000	Koncová destička pro svorkovnice, Tmavě béžová, Výška: 45.4 mm,
objednávky		Šířka: 5.08 mm, V-0, Wemid, Přichytka: Ne
GTIN (EAN)	4008190191214	
Množství	20 ST	

Koncová podpěra



Nabídka produktů Weidmüller zahrnuje koncové držáky, které zaručují trvalou a spolehlivou montáž na přípojnicí a které brání sklouznutí. K dispozici jsou verze se šrouby i bez šroubů. Koncový držák nabízí více možností označení, také místo pro skupinové značky a rovněž držák zkušební zástrčky.

Všeobecné objednací údaje

Typ	WEW 35/1	Verze
Číslo	1059000000	Bočnice, Tmavě béžová, TS 35, V-2, Wemid, Šířka: 12 mm, 100 °C
objednávky		
GTIN (EAN)	4008190172282	
Množství	50 ST	

WDK 2.5 BLZ/7.62/ZA

Weidmüller Interface GmbH & Co. KG
Klingenbergstraße 26
D-32758 Detmold
Germany

www.weidmueller.com

Příslušenství

BLZ 7.62/180



Konektory samice se šroubovým systémem připojení upínacím třmenem. Konektory samice mají prostor pro označení a lze je kódovat.

Všeobecné objednáací údaje

Typ	BLZ 7.62/04/180 SN OR BX	Verze
Číslo	1623070000	Zásuvný konektor PCB plug in, zdířka, 7.62 mm, Počet pólů: 4, 180°,
objednávky		Připojení s upínacím třmenem, Upínací rozsah, max. : 3.31 mm ² , Box
GTIN (EAN)	4008190194123	
Množství	100 ST	
Typ	BLZ 7.62/06/180 SN OR BX	Verze
Číslo	1623090000	Zásuvný konektor PCB plug in, zdířka, 7.62 mm, Počet pólů: 6, 180°,
objednávky		Připojení s upínacím třmenem, Upínací rozsah, max. : 3.31 mm ² , Box
GTIN (EAN)	4008190194147	
Množství	50 ST	
Typ	BLZ 7.62/08/180 SN OR BX	Verze
Číslo	1623110000	Zásuvný konektor PCB plug in, zdířka, 7.62 mm, Počet pólů: 8, 180°,
objednávky		Připojení s upínacím třmenem, Upínací rozsah, max. : 3.31 mm ² , Box
GTIN (EAN)	4008190194161	
Množství	40 ST	

BLZ 7.62/180B



Konektory samice se šroubovým systémem připojení upínacím třmenem. Konektory samice mají prostor pro označení a lze je kódovat.

Všeobecné objednáací údaje

Typ	BLZ 7.62/04/180B SN OR ...	Verze
Číslo	1623400000	Zásuvný konektor PCB plug in, zdířka, 7.62 mm, Počet pólů: 4, 180°,
objednávky		Připojení s upínacím třmenem, Upínací rozsah, max. : 3.31 mm ² , Box
GTIN (EAN)	4008190194451	
Množství	100 ST	
Typ	BLZ 7.62/06/180B SN OR ...	Verze
Číslo	1623420000	Zásuvný konektor PCB plug in, zdířka, 7.62 mm, Počet pólů: 6, 180°,
objednávky		Připojení s upínacím třmenem, Upínací rozsah, max. : 3.31 mm ² , Box
GTIN (EAN)	4008190194475	
Množství	50 ST	

WDK 2.5 BLZ/7.62/ZA

Weidmüller Interface GmbH & Co. KG
Klingenbergstraße 26
D-32758 Detmold
Germany

www.weidmueller.com

Příslušenství

Typ	BLZ 7.62/08/180B SN OR ...	Verze
Číslo	1623440000	Zásuvný konektor PCB plug in, zdířka, 7.62 mm, Počet pólů: 8, 180°,
objednávky		Připojení s upínacím třmenem, Upínací rozsah, max. : 3.31 mm², Box
GTIN (EAN)	4008190194499	
Množství	40 ST	

Kódovací prvky

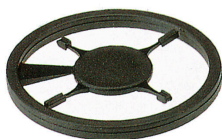

Připojuje pouze to, co má být připojeno: správné připojení na správném místě.

Kódovací prvky a blokové zařízení jasně přiřazují připojovací prvky během výrobního procesu a provozu. Kódovací prvky a blokové zařízení se vkládají před montáží nebo během fáze osazování kabelu. Alternativa společnosti Weidmüller online konfigurace pomocí konfigurátoru variant pro okódování před dodávkou. Nesprávná instalace na obvodové desce a nesprávné zapojení připojovacích prvků už není možné. Výhoda: žádné řešení problémů při výrobě a žádné provozní chyby u uživatele.

Všeobecné objednávací údaje

Typ	BLZ/SL KO BK BX	Verze
Číslo	1545710000	Zásuvný konektor PCB plug in, Příslušenství, Kódovací prvek, černá,
objednávky		Počet pólů: 1
GTIN (EAN)	4008190087142	
Množství	50 ST	

Výstražný kryt

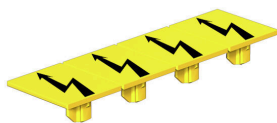

Výstražné kryty se symbolem blesku poskytují větší bezpečnost pro člověka a stroj. Používají se tam, kde musí být v aplikaci označeno vnější napětí.

Všeobecné objednávací údaje

Typ	WAD WDU1.5/BLZ/BLA	Verze
Číslo	1577400000	Víko svorky, Tmavě béžová, Wemid, Výška: 12.75 mm, Šířka: 9.48
objednávky		mm, Hloubka: 8.85 mm, V-0
GTIN (EAN)	4008190112165	
Množství	20 ST	

WDK 2.5 BLZ/7.62/ZA

Weidmüller Interface GmbH & Co. KG
Klingenbergstraße 26
D-32758 Detmold
Germany

www.weidmueller.com

Příslušenství

Prázdné



Štítek Dekafix (DEK) je univerzální štítek pro všechny vodiče a zásuvné konektory i elektronické sub-sestavy. Tento systém je ideální pro krátké číselné sekvence a zahrnuje širokou řadu předtištěných značek.

Pásky pro rychlou instalaci v jediném pracovním kroku. Potisk je dobře čitelný, má perfektní kontrast a je k dispozici v různých šířkách.

- Široká řada potiskovaných značek pro okamžité použití
- Pásky pro rychlou instalaci
- Značky na konektory vhodné pro všechny kabelové konektory
- K dispozici jako čisté MultiCard, nebo se standardním potiskem

Pro vlastní potisk: Prosíme zašlete nám soubor pro náš software na značení M-Print PRO nebo M-Print PRO Online (bez instalace) s vašimi požadavky na značení.

Všeobecné objednací údaje

Typ	DEK 5/5 MC NE WS	Verze
Číslo	1609801044	Dekafix, Označení svorek, 5 x 5 mm, Rozteč v mm (P): 5.00
objednávky		Weidmueller, Bílá
GTIN (EAN)	4008190397111	
Množství	1000 ST	
Typ	WS 12/6.5 MC NE WS	Verze
Číslo	1609920000	WS, Označení svorek, 12 x 6.5 mm, Rozteč v mm (P): 6.50
objednávky		Weidmueller, Allen-Bradley, Bílá
GTIN (EAN)	4008190203511	
Množství	540 ST	

Držák štítku značení



Držák značky nabízí možnost dodatečné montáže standardních značek s roztečí 5 nebo 5,1 mm. Úhlové držáky lze volitelně zacvaknout a lze je namontovat do všech standardních označovacích kanálů modulárních svorkovnic Klippon® Connect. Typy montážních značek naleznete v příslušném příslušenství držáku označení.

Všeobecné objednací údaje

Typ	BZT 1 WS 10/5	Verze
Číslo	1805490000	Příslušenství, Držák štítku značení
objednávky		
GTIN (EAN)	4032248270231	
Množství	100 ST	
Typ	BZT 1 ZA WS 10/5	Verze
Číslo	1805520000	Příslušenství, Držák štítku značení
objednávky		
GTIN (EAN)	4032248270248	
Množství	100 ST	

WDK 2.5 BLZ/7.62/ZA

Weidmüller Interface GmbH & Co. KG
Klingenbergstraße 26
D-32758 Detmold
Germany

Příslušenství

www.weidmueller.com

WS 12/6.5

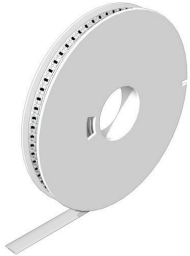

WS/ DEK

MultiMark značky používají inovativní kompozitní materiál sestávající ze dvou komponent. Tuhý okraj podkladu značky se bezpečně připne ke konektoru. Díky elastické povrchové úpravě se značka snadno připne. Tento speciálně ražený materiál lze natáhnout, čímž lze pokrýt různé rozestupy, které se obzvláště u dlouhých svorkovnic nasčítají. Další výhodou: na materiál povrchu se skvěle tiskne a tím zaručuje trvanlivé značení odolné proti opotřebení. Rozlišení tisku 300 dpi také umožňuje velmi snadno čitelný potisk.

Vaše výhody s MultiMark

- Kompatibilní s modulárními svorkovnicemi společnosti Weidmüller
- Pevně držící a odolný tisk
- Kontinuální páska šetří s časem při instalaci
- Snadná instalace díky inovativnímu kompozitnímu materiálu
- Velké pole pro štítek pro optimální čitelnost
- Vysoká flexibilita díky nezávislosti na výrobci

Všeobecné objednací údaje

Typ	WS 12/6.5 MM WS	Verze
Číslo	2619930000	WS, Označení svorek, 12 x 6.5 mm, Weidmueller, Bílá
objednávky		
GTIN (EAN)	4050118626155	
Množství	600 ST	

BLDF 5.08/180 SN

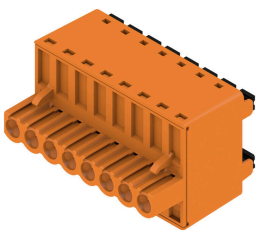

Výkonné řetězové řešení pro sběrníkové aplikace s vysokým výkonem je také vhodné pro 400 V pomocné napájení s proudovou zatížitelností 18,5 A. Velký rozsah upnutí (do průřezu vodiče 2,5 mm²) je vzhledem k nízkému poklesu napětí vhodný zejména pro dlouhé sběrníkové kabely nebo vysoké proudy.

Čtyři varianty s přírubou, včetně patentované uvolňovací západky, umožňují uživatelsky příznivé odpojovací systémy.

Všeobecné objednací údaje

Typ	BLDF 5.08/02/180 SN BK ...	Verze
Číslo	1000860000	Zásuvný konektor PCB plug in, zdířka, 5.08 mm, Počet pólů: 2, 180°,
objednávky		Připojení PUSH IN s akčním členem, Upínací rozsah, max. : 3.31 mm ² ,
GTIN (EAN)	4032248817030	Box
Množství	120 ST	
Typ	BLDF 5.08/02/180 SN OR ...	Verze
Číslo	1001150000	Zásuvný konektor PCB plug in, zdířka, 5.08 mm, Počet pólů: 2, 180°,
objednávky		Připojení PUSH IN s akčním členem, Upínací rozsah, max. : 3.31 mm ² ,
GTIN (EAN)	4032248818020	Box
Množství	120 ST	

WDK 2.5 BLZ/7.62/ZA

Weidmüller Interface GmbH & Co. KG
Klingenbergstraße 26
D-32758 Detmold
Germany

www.weidmueller.com

Příslušenství

Typ	BLDF 5.08/03/180 SN BK ...	Verze
Číslo	1000870000	Zásuvný konektor PCB plug in, zdířka, 5.08 mm, Počet pólů: 3, 180°,
objednávky		Připojení PUSH IN s akčním členem, Upínací rozsah, max. : 3.31 mm²,
GTIN (EAN)	4032248817276	Box
Množství	80 ST	
Typ	BLDF 5.08/03/180 SN OR ...	Verze
Číslo	1001160000	Zásuvný konektor PCB plug in, zdířka, 5.08 mm, Počet pólů: 3, 180°,
objednávky		Připojení PUSH IN s akčním členem, Upínací rozsah, max. : 3.31 mm²,
GTIN (EAN)	4032248817726	Box
Množství	80 ST	
Typ	BLDF 5.08/03/180 SN OR ...	Verze
Číslo	2759190000	Zásuvný konektor PCB plug in, zdířka, 5.08 mm, Počet pólů: 3, 180°,
objednávky		Připojení PUSH IN s akčním členem, Připojení s kotevní svorkou,
GTIN (EAN)	4064675007289	Upínací rozsah, max. : 3.31 mm², Box
Množství	80 ST	
Typ	BLDF 5.08/04/180 SN BK ...	Verze
Číslo	1000880000	Zásuvný konektor PCB plug in, zdířka, 5.08 mm, Počet pólů: 4, 180°,
objednávky		Připojení PUSH IN s akčním členem, Upínací rozsah, max. : 3.31 mm²,
GTIN (EAN)	4032248817269	Box
Množství	60 ST	
Typ	BLDF 5.08/04/180 SN OR ...	Verze
Číslo	1001170000	Zásuvný konektor PCB plug in, zdířka, 5.08 mm, Počet pólů: 4, 180°,
objednávky		Připojení PUSH IN s akčním členem, Upínací rozsah, max. : 3.31 mm²,
GTIN (EAN)	4032248818075	Box
Množství	60 ST	
Typ	BLDF 5.08/05/180 SN BK ...	Verze
Číslo	1000890000	Zásuvný konektor PCB plug in, zdířka, 5.08 mm, Počet pólů: 5, 180°,
objednávky		Připojení PUSH IN s akčním členem, Upínací rozsah, max. : 3.31 mm²,
GTIN (EAN)	4032248817078	Box
Množství	48 ST	
Typ	BLDF 5.08/05/180 SN OR ...	Verze
Číslo	1001180000	Zásuvný konektor PCB plug in, zdířka, 5.08 mm, Počet pólů: 5, 180°,
objednávky		Připojení PUSH IN s akčním členem, Upínací rozsah, max. : 3.31 mm²,
GTIN (EAN)	4032248818228	Box
Množství	48 ST	
Typ	BLDF 5.08/06/180 SN BK ...	Verze
Číslo	1000900000	Zásuvný konektor PCB plug in, zdířka, 5.08 mm, Počet pólů: 6, 180°,
objednávky		Připojení PUSH IN s akčním členem, Upínací rozsah, max. : 3.31 mm²,
GTIN (EAN)	4032248817412	Box
Množství	40 ST	
Typ	BLDF 5.08/06/180 SN OR ...	Verze
Číslo	1001190000	Zásuvný konektor PCB plug in, zdířka, 5.08 mm, Počet pólů: 6, 180°,
objednávky		Připojení PUSH IN s akčním členem, Upínací rozsah, max. : 3.31 mm²,
GTIN (EAN)	4032248818174	Box
Množství	40 ST	
Typ	BLDF 5.08/07/180 SN BK ...	Verze
Číslo	1000910000	Zásuvný konektor PCB plug in, zdířka, 5.08 mm, Počet pólů: 7, 180°,
objednávky		Připojení PUSH IN s akčním členem, Upínací rozsah, max. : 3.31 mm²,
GTIN (EAN)	4032248817450	Box
Množství	32 ST	

WDK 2.5 BLZ/7.62/ZA

Weidmüller Interface GmbH & Co. KG
Klingenbergstraße 26
D-32758 Detmold
Germany

www.weidmueller.com

Příslušenství

Typ	BLDF 5.08/07/180 SN OR ...	Verze
Číslo	1001200000	Zásuvný konektor PCB plug in, zdířka, 5.08 mm, Počet pólů: 7, 180°,
objednávky		Připojení PUSH IN s akčním členem, Upínací rozsah, max. : 3.31 mm²,
GTIN (EAN)	4032248817535	Box
Množství	32 ST	
Typ	BLDF 5.08/08/180 SN BK ...	Verze
Číslo	1000920000	Zásuvný konektor PCB plug in, zdířka, 5.08 mm, Počet pólů: 8, 180°,
objednávky		Připojení PUSH IN s akčním členem, Upínací rozsah, max. : 3.31 mm²,
GTIN (EAN)	4032248817092	Box
Množství	28 ST	
Typ	BLDF 5.08/08/180 SN OR ...	Verze
Číslo	1001210000	Zásuvný konektor PCB plug in, zdířka, 5.08 mm, Počet pólů: 8, 180°,
objednávky		Připojení PUSH IN s akčním členem, Upínací rozsah, max. : 3.31 mm²,
GTIN (EAN)	4032248817573	Box
Množství	28 ST	

BLDF 5.08/180F SN

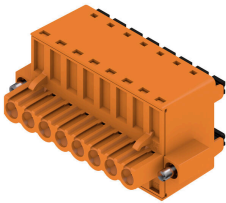

Výkonné řetězové řešení pro sběrníkové aplikace s vysokým výkonem je také vhodné pro 400 V pomocné napájení s proudovou zatížitelností 18,5 A. Velký rozsah upnutí (do průřezu vodiče 2,5 mm²) je vzhledem k nízkému poklesu napětí vhodný zejména pro dlouhé sběrníkové kabely nebo vysoké proudy. Čtyři varianty s přírubou, včetně patentované uvolňovací západky, umožňují uživatelsky příznivé odpojovací systémy.

Všeobecné objednací údaje

Typ	BLDF 5.08/02/180F SN BK...	Verze
Číslo	1000930000	Zásuvný konektor PCB plug in, zdířka, 5.08 mm, Počet pólů: 2, 180°,
objednávky		Připojení PUSH IN s akčním členem, Upínací rozsah, max. : 3.31 mm²,
GTIN (EAN)	4032248817252	Box
Množství	60 ST	
Typ	BLDF 5.08/02/180F SN OR...	Verze
Číslo	1001220000	Zásuvný konektor PCB plug in, zdířka, 5.08 mm, Počet pólů: 2, 180°,
objednávky		Připojení PUSH IN s akčním členem, Upínací rozsah, max. : 3.31 mm²,
GTIN (EAN)	4032248817955	Box
Množství	60 ST	
Typ	BLDF 5.08/03/180F SN BK...	Verze
Číslo	1000950000	Zásuvný konektor PCB plug in, zdířka, 5.08 mm, Počet pólů: 3, 180°,
objednávky		Připojení PUSH IN s akčním členem, Upínací rozsah, max. : 3.31 mm²,
GTIN (EAN)	4032248817085	Box
Množství	48 ST	
Typ	BLDF 5.08/03/180F SN OR...	Verze
Číslo	1012060000	Zásuvný konektor PCB plug in, zdířka, 5.08 mm, Počet pólů: 3, 180°,
objednávky		Připojení PUSH IN s akčním členem, Upínací rozsah, max. : 3.31 mm²,
GTIN (EAN)	4032248818037	Box
Množství	48 ST	
Typ	BLDF 5.08/04/180F SN BK...	Verze
Číslo	1000960000	Zásuvný konektor PCB plug in, zdířka, 5.08 mm, Počet pólů: 4, 180°,
objednávky		Připojení PUSH IN s akčním členem, Upínací rozsah, max. : 3.31 mm²,
GTIN (EAN)	4032248817344	Box
Množství	40 ST	

Příslušenství

Typ	BLDF 5.08/04/180F SN OR...	Verze
Číslo	1059420000	Zásuvný konektor PCB plug in, zdířka, 5.08 mm, Počet pólů: 4, 180°,
objednávky		Připojení PUSH IN s akčním členem, Upínací rozsah, max. : 3.31 mm²,
GTIN (EAN)	4032248817894	Box
Množství	40 ST	
Typ	BLDF 5.08/05/180F SN BK...	Verze
Číslo	1000970000	Zásuvný konektor PCB plug in, zdířka, 5.08 mm, Počet pólů: 5, 180°,
objednávky		Připojení PUSH IN s akčním členem, Upínací rozsah, max. : 3.31 mm²,
GTIN (EAN)	4032248817337	Box
Množství	32 ST	
Typ	BLDF 5.08/05/180F SN OR...	Verze
Číslo	1065080000	Zásuvný konektor PCB plug in, zdířka, 5.08 mm, Počet pólů: 5, 180°,
objednávky		Připojení PUSH IN s akčním členem, Upínací rozsah, max. : 3.31 mm²,
GTIN (EAN)	4032248817856	Box
Množství	32 ST	
Typ	BLDF 5.08/06/180F SN BK...	Verze
Číslo	1000980000	Zásuvný konektor PCB plug in, zdířka, 5.08 mm, Počet pólů: 6, 180°,
objednávky		Připojení PUSH IN s akčním členem, Upínací rozsah, max. : 3.31 mm²,
GTIN (EAN)	4032248817375	Box
Množství	28 ST	
Typ	BLDF 5.08/06/180F SN OR...	Verze
Číslo	1065090000	Zásuvný konektor PCB plug in, zdířka, 5.08 mm, Počet pólů: 6, 180°,
objednávky		Připojení PUSH IN s akčním členem, Upínací rozsah, max. : 3.31 mm²,
GTIN (EAN)	4032248817801	Box
Množství	28 ST	
Typ	BLDF 5.08/07/180F SN BK...	Verze
Číslo	1000990000	Zásuvný konektor PCB plug in, zdířka, 5.08 mm, Počet pólů: 7, 180°,
objednávky		Připojení PUSH IN s akčním členem, Upínací rozsah, max. : 3.31 mm²,
GTIN (EAN)	4032248817474	Box
Množství	24 ST	
Typ	BLDF 5.08/07/180F SN OR...	Verze
Číslo	1065110000	Zásuvný konektor PCB plug in, zdířka, 5.08 mm, Počet pólů: 7, 180°,
objednávky		Připojení PUSH IN s akčním členem, Upínací rozsah, max. : 3.31 mm²,
GTIN (EAN)	4032248817832	Box
Množství	24 ST	
Typ	BLDF 5.08/08/180F SN BK...	Verze
Číslo	1001000000	Zásuvný konektor PCB plug in, zdířka, 5.08 mm, Počet pólů: 8, 180°,
objednávky		Připojení PUSH IN s akčním členem, Upínací rozsah, max. : 3.31 mm²,
GTIN (EAN)	4032248817559	Box
Množství	24 ST	
Typ	BLDF 5.08/08/180F SN OR...	Verze
Číslo	1065120000	Zásuvný konektor PCB plug in, zdířka, 5.08 mm, Počet pólů: 8, 180°,
objednávky		Připojení PUSH IN s akčním členem, Upínací rozsah, max. : 3.31 mm²,
GTIN (EAN)	4032248817658	Box
Množství	24 ST	

Příslušenství

BLF 5.08HC/90F SN



Stejně spolehlivý jako miliónkrát osvědčený originál, ale s inovativními drobnostmi:

BLF 5,08HC PUSH IN verze konektoru samice BLZP 5,08HC se neliší jen v systému připojení; je také kompaktnější. Inovativní pružinový systém připojení PUSH IN společnosti Weidmüller představuje budoucnost snadného připojení vodičů bez potřeby náradí. HC = Vysoký proud.

Co se všestrannosti týče, BLF 5,08HC jí poskytuje stejně, jako jeho předchůdce:

- 3 ozkoušené směry vývodu vodiče poskytují obvyklou flexibilitu pro řešení zaměřená na aplikaci
- 4 varianty příruby a patentovaná uvolňovací západka umožňují založení konceptu zamykání na požadavcích uživatele
- Použití kombinace BLF 5,08HC a SL 5,08HC docílí maximálních jmenovitých specifikací

Všeobecné objednací údaje

Typ	BLF 5.08HC/21/90F SN OR...	Verze
Číslo	1477230000	Zásuvný konektor PCB plug in, zdířka, 5.08 mm, Počet pólů: 21, 90°,
objednávky		Připojení PUSH IN s akčním členem, Upínací rozsah, max. : 3.31 mm²,
GTIN (EAN)	4050118284546	Box
Množství	12 ST	
Typ	BLF 5.08HC/20/90F SN OR...	Verze
Číslo	1002270000	Zásuvný konektor PCB plug in, zdířka, 5.08 mm, Počet pólů: 20, 90°,
objednávky		Připojení PUSH IN s akčním členem, Upínací rozsah, max. : 3.31 mm²,
GTIN (EAN)	4032248694433	Box
Množství	12 ST	
Typ	BLF 5.08HC/19/90F SN OR...	Verze
Číslo	1002260000	Zásuvný konektor PCB plug in, zdířka, 5.08 mm, Počet pólů: 19, 90°,
objednávky		Připojení PUSH IN s akčním členem, Upínací rozsah, max. : 3.31 mm²,
GTIN (EAN)	4032248694419	Box
Množství	12 ST	
Typ	BLF 5.08HC/18/90F SN OR...	Verze
Číslo	1002250000	Zásuvný konektor PCB plug in, zdířka, 5.08 mm, Počet pólů: 18, 90°,
objednávky		Připojení PUSH IN s akčním členem, Upínací rozsah, max. : 3.31 mm²,
GTIN (EAN)	4032248694402	Box
Množství	18 ST	
Typ	BLF 5.08HC/16/90F SN OR...	Verze
Číslo	1002230000	Zásuvný konektor PCB plug in, zdířka, 5.08 mm, Počet pólů: 16, 90°,
objednávky		Připojení PUSH IN s akčním členem, Upínací rozsah, max. : 3.31 mm²,
GTIN (EAN)	4032248694389	Box
Množství	18 ST	
Typ	BLF 5.08HC/17/90F SN OR...	Verze
Číslo	1002240000	Zásuvný konektor PCB plug in, zdířka, 5.08 mm, Počet pólů: 17, 90°,
objednávky		Připojení PUSH IN s akčním členem, Upínací rozsah, max. : 3.31 mm²,
GTIN (EAN)	4032248694396	Box
Množství	18 ST	
Typ	BLF 5.08HC/16/90F SN BK...	Verze
Číslo	1000360001	Zásuvný konektor PCB plug in, zdířka, 5.08 mm, Počet pólů: 16, 90°,
objednávky		Připojení PUSH IN s akčním členem, Upínací rozsah, max. : 3.31 mm²,
GTIN (EAN)	4032248690329	Box
Množství	18 ST	

Příslušenství

Typ	BLF 5.08HC/15/90F SN OR...	Verze
Číslo	1002220000	Zásuvný konektor PCB plug in, zdířka, 5.08 mm, Počet pólů: 15, 90°,
objednávky		Připojení PUSH IN s akčním členem, Upínací rozsah, max. : 3.31 mm²,
GTIN (EAN)	4032248694372	Box
Množství	18 ST	
Typ	BLF 5.08HC/14/90F SN OR...	Verze
Číslo	1002210000	Zásuvný konektor PCB plug in, zdířka, 5.08 mm, Počet pólů: 14, 90°,
objednávky		Připojení PUSH IN s akčním členem, Upínací rozsah, max. : 3.31 mm²,
GTIN (EAN)	4032248694365	Box
Množství	18 ST	
Typ	BLF 5.08HC/13/90F SN OR...	Verze
Číslo	1002200000	Zásuvný konektor PCB plug in, zdířka, 5.08 mm, Počet pólů: 13, 90°,
objednávky		Připojení PUSH IN s akčním členem, Upínací rozsah, max. : 3.31 mm²,
GTIN (EAN)	4032248694358	Box
Množství	24 ST	
Typ	BLF 5.08HC/12/90F SN OR...	Verze
Číslo	1002190000	Zásuvný konektor PCB plug in, zdířka, 5.08 mm, Počet pólů: 12, 90°,
objednávky		Připojení PUSH IN s akčním členem, Upínací rozsah, max. : 3.31 mm²,
GTIN (EAN)	4032248694341	Box
Množství	24 ST	
Typ	BLF 5.08HC/12/90F SN BK...	Verze
Číslo	1000320001	Zásuvný konektor PCB plug in, zdířka, 5.08 mm, Počet pólů: 12, 90°,
objednávky		Připojení PUSH IN s akčním členem, Upínací rozsah, max. : 3.31 mm²,
GTIN (EAN)	4032248690282	Box
Množství	24 ST	
Typ	BLF 5.08HC/11/90F SN OR...	Verze
Číslo	1002180000	Zásuvný konektor PCB plug in, zdířka, 5.08 mm, Počet pólů: 11, 90°,
objednávky		Připojení PUSH IN s akčním členem, Upínací rozsah, max. : 3.31 mm²,
GTIN (EAN)	4032248694334	Box
Množství	24 ST	
Typ	BLF 5.08HC/10/90F SN OR...	Verze
Číslo	1002170000	Zásuvný konektor PCB plug in, zdířka, 5.08 mm, Počet pólů: 10, 90°,
objednávky		Připojení PUSH IN s akčním členem, Upínací rozsah, max. : 3.31 mm²,
GTIN (EAN)	4032248694327	Box
Množství	30 ST	
Typ	BLF 5.08HC/10/90F SN BK...	Verze
Číslo	1000300001	Zásuvný konektor PCB plug in, zdířka, 5.08 mm, Počet pólů: 10, 90°,
objednávky		Připojení PUSH IN s akčním členem, Upínací rozsah, max. : 3.31 mm²,
GTIN (EAN)	4032248690268	Box
Množství	30 ST	
Typ	BLF 5.08HC/09/90F SN OR...	Verze
Číslo	1002160000	Zásuvný konektor PCB plug in, zdířka, 5.08 mm, Počet pólů: 9, 90°,
objednávky		Připojení PUSH IN s akčním členem, Upínací rozsah, max. : 3.31 mm²,
GTIN (EAN)	4032248694310	Box
Množství	30 ST	
Typ	BLF 5.08HC/08/90F SN OR...	Verze
Číslo	1002150000	Zásuvný konektor PCB plug in, zdířka, 5.08 mm, Počet pólů: 8, 90°,
objednávky		Připojení PUSH IN s akčním členem, Upínací rozsah, max. : 3.31 mm²,
GTIN (EAN)	4032248694105	Box
Množství	36 ST	

WDK 2.5 BLZ/7.62/ZA

Weidmüller Interface GmbH & Co. KG
Klingenbergstraße 26
D-32758 Detmold
Germany

www.weidmueller.com

Příslušenství

Typ	BLF 5.08HC/08/90F SN BK...	Verze
Číslo	1000280001	Zásuvný konektor PCB plug in, zdířka, 5.08 mm, Počet pólů: 8, 90°,
objednávky		Připojení PUSH IN s akčním členem, Upínací rozsah, max. : 3.31 mm²,
GTIN (EAN)	4032248690244	Box
Množství	36 ST	
Typ	BLF 5.08HC/07/90F SN OR...	Verze
Číslo	1002140000	Zásuvný konektor PCB plug in, zdířka, 5.08 mm, Počet pólů: 7, 90°,
objednávky		Připojení PUSH IN s akčním členem, Upínací rozsah, max. : 3.31 mm²,
GTIN (EAN)	4032248694099	Box
Množství	36 ST	
Typ	BLF 5.08HC/06/90F SN BK...	Verze
Číslo	1000260001	Zásuvný konektor PCB plug in, zdířka, 5.08 mm, Počet pólů: 6, 90°,
objednávky		Připojení PUSH IN s akčním členem, Upínací rozsah, max. : 3.31 mm²,
GTIN (EAN)	4032248690220	Box
Množství	42 ST	
Typ	BLF 5.08HC/06/90F SN OR...	Verze
Číslo	1002130000	Zásuvný konektor PCB plug in, zdířka, 5.08 mm, Počet pólů: 6, 90°,
objednávky		Připojení PUSH IN s akčním členem, Upínací rozsah, max. : 3.31 mm²,
GTIN (EAN)	4032248694082	Box
Množství	42 ST	
Typ	BLF 5.08HC/05/90F SN OR...	Verze
Číslo	1002120000	Zásuvný konektor PCB plug in, zdířka, 5.08 mm, Počet pólů: 5, 90°,
objednávky		Připojení PUSH IN s akčním členem, Upínací rozsah, max. : 3.31 mm²,
GTIN (EAN)	4032248694075	Box
Množství	48 ST	
Typ	BLF 5.08HC/04/90F SN OR...	Verze
Číslo	1002110000	Zásuvný konektor PCB plug in, zdířka, 5.08 mm, Počet pólů: 4, 90°,
objednávky		Připojení PUSH IN s akčním členem, Upínací rozsah, max. : 3.31 mm²,
GTIN (EAN)	4032248694068	Box
Množství	60 ST	
Typ	BLF 5.08HC/04/90F SN BK...	Verze
Číslo	1000240001	Zásuvný konektor PCB plug in, zdířka, 5.08 mm, Počet pólů: 4, 90°,
objednávky		Připojení PUSH IN s akčním členem, Upínací rozsah, max. : 3.31 mm²,
GTIN (EAN)	4032248690206	Box
Množství	60 ST	
Typ	BLF 5.08HC/03/90F SN OR...	Verze
Číslo	1002100000	Zásuvný konektor PCB plug in, zdířka, 5.08 mm, Počet pólů: 3, 90°,
objednávky		Připojení PUSH IN s akčním členem, Upínací rozsah, max. : 3.31 mm²,
GTIN (EAN)	4032248694051	Box
Množství	72 ST	
Typ	BLF 5.08HC/03/90F SN BK...	Verze
Číslo	1000230001	Zásuvný konektor PCB plug in, zdířka, 5.08 mm, Počet pólů: 3, 90°,
objednávky		Připojení PUSH IN s akčním členem, Upínací rozsah, max. : 3.31 mm²,
GTIN (EAN)	4032248690190	Box
Množství	72 ST	
Typ	BLF 5.08HC/02/90F SN OR...	Verze
Číslo	1002090000	Zásuvný konektor PCB plug in, zdířka, 5.08 mm, Počet pólů: 2, 90°,
objednávky		Připojení PUSH IN s akčním členem, Upínací rozsah, max. : 3.31 mm²,
GTIN (EAN)	4032248694044	Box
Množství	90 ST	

WDK 2.5 BLZ/7.62/ZA

Weidmüller Interface GmbH & Co. KG
Klingenbergstraße 26
D-32758 Detmold
Germany

www.weidmueller.com

Příslušenství

Typ	BLF 5.08HC/02/90F SN BK...	Verze
Číslo	1000220001	Zásuvný konektor PCB plug in, zdířka, 5.08 mm, Počet pólů: 2, 90°,
objednávky		Připojení PUSH IN s akčním členem, Upínací rozsah, max. : 3.31 mm²,
GTIN (EAN)	4032248690183	Box
Množství	90 ST	

BLF 5.08HC/90 SN

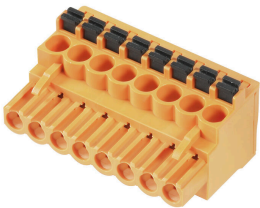

Stejně spolehlivý jako milionkrát osvědčený originál, ale s inovativními drobnostmi:

BLF 5.08HC PUSH IN verze konektoru samice BLZP 5.08HC se neliší jen v systému připojení; je také kompaktnější. Inovativní pružinový systém připojení PUSH IN společnosti Weidmüller představuje budoucnost snadného připojení vodičů bez potřeby náradí. HC = Vysoký proud.

Co se všestrannosti týče, BLF 5.08HC jí poskytuje stejně, jako jeho předchůdce:

- 3 ozkoušené směry vývodu vodiče poskytují obvyklou flexibilitu pro řešení zaměřená na aplikaci
- 4 varianty příruby a patentovaná uvolňovací západka umožňují založení konceptu zamykání na požadavcích uživatele
- Použití kombinace BLF 5.08HC a SL 5.08HC docílí maximálních jmenovitých specifikací

Všeobecné objednací údaje

Typ	BLF 5.08HC/02/90 SN BK ...	Verze
Číslo	1000030001	Zásuvný konektor PCB plug in, zdířka, 5.08 mm, Počet pólů: 2, 90°,
objednávky		Připojení PUSH IN s akčním členem, Upínací rozsah, max. : 3.31 mm²,
GTIN (EAN)	4032248689965	Box
Množství	180 ST	
Typ	BLF 5.08HC/02/90 SN OR ...	Verze
Číslo	1001530000	Zásuvný konektor PCB plug in, zdířka, 5.08 mm, Počet pólů: 2, 90°,
objednávky		Připojení PUSH IN s akčním členem, Upínací rozsah, max. : 3.31 mm²,
GTIN (EAN)	4032248693337	Box
Množství	180 ST	
Typ	BLF 5.08HC/03/90 SN BK ...	Verze
Číslo	1000040001	Zásuvný konektor PCB plug in, zdířka, 5.08 mm, Počet pólů: 3, 90°,
objednávky		Připojení PUSH IN s akčním členem, Upínací rozsah, max. : 3.31 mm²,
GTIN (EAN)	4032248689972	Box
Množství	120 ST	
Typ	BLF 5.08HC/03/90 SN OR ...	Verze
Číslo	1001540000	Zásuvný konektor PCB plug in, zdířka, 5.08 mm, Počet pólů: 3, 90°,
objednávky		Připojení PUSH IN s akčním členem, Upínací rozsah, max. : 3.31 mm²,
GTIN (EAN)	4032248693344	Box
Množství	120 ST	
Typ	BLF 5.08HC/03/90 SN OR ...	Verze
Číslo	2766910000	Zásuvný konektor PCB plug in, zdířka, 5.08 mm, Počet pólů: 3, 90°,
objednávky		Připojení PUSH IN s akčním členem, Upínací rozsah, max. : 3.31 mm²,
GTIN (EAN)	4064675022527	Box
Množství	120 ST	

WDK 2.5 BLZ/7.62/ZA

Weidmüller Interface GmbH & Co. KG
Klingenbergstraße 26
D-32758 Detmold
Germany

www.weidmueller.com

Příslušenství

Typ	BLF 5.08HC/03/90 SN OR ...	Verze
Číslo	2764380000	Zásuvný konektor PCB plug in, zdířka, 5.08 mm, Počet pólů: 3, 90°,
objednávky		Připojení PUSH IN s akčním členem, Připojení s kotevní svorkou,
GTIN (EAN)	4064675017332	Upínací rozsah, max. : 3.31 mm ² , Box
Množství	120 ST	
Typ	BLF 5.08HC/04/90 SN BK ...	Verze
Číslo	1000050001	Zásuvný konektor PCB plug in, zdířka, 5.08 mm, Počet pólů: 4, 90°,
objednávky		Připojení PUSH IN s akčním členem, Upínací rozsah, max. : 3.31 mm ² ,
GTIN (EAN)	4032248689989	Box
Množství	90 ST	
Typ	BLF 5.08HC/04/90 SN OR ...	Verze
Číslo	1001550000	Zásuvný konektor PCB plug in, zdířka, 5.08 mm, Počet pólů: 4, 90°,
objednávky		Připojení PUSH IN s akčním členem, Upínací rozsah, max. : 3.31 mm ² ,
GTIN (EAN)	4032248693351	Box
Množství	90 ST	
Typ	BLF 5.08HC/05/90 SN BK ...	Verze
Číslo	1000060001	Zásuvný konektor PCB plug in, zdířka, 5.08 mm, Počet pólů: 5, 90°,
objednávky		Připojení PUSH IN s akčním členem, Upínací rozsah, max. : 3.31 mm ² ,
GTIN (EAN)	4032248689996	Box
Množství	72 ST	
Typ	BLF 5.08HC/05/90 SN OR ...	Verze
Číslo	1001560000	Zásuvný konektor PCB plug in, zdířka, 5.08 mm, Počet pólů: 5, 90°,
objednávky		Připojení PUSH IN s akčním členem, Upínací rozsah, max. : 3.31 mm ² ,
GTIN (EAN)	4032248693368	Box
Množství	72 ST	
Typ	BLF 5.08HC/06/90 SN BK ...	Verze
Číslo	1000070001	Zásuvný konektor PCB plug in, zdířka, 5.08 mm, Počet pólů: 6, 90°,
objednávky		Připojení PUSH IN s akčním členem, Upínací rozsah, max. : 3.31 mm ² ,
GTIN (EAN)	4032248690008	Box
Množství	60 ST	
Typ	BLF 5.08HC/06/90 SN OR ...	Verze
Číslo	1001570000	Zásuvný konektor PCB plug in, zdířka, 5.08 mm, Počet pólů: 6, 90°,
objednávky		Připojení PUSH IN s akčním členem, Upínací rozsah, max. : 3.31 mm ² ,
GTIN (EAN)	4032248693375	Box
Množství	60 ST	
Typ	BLF 5.08HC/07/90 SN OR ...	Verze
Číslo	1001580000	Zásuvný konektor PCB plug in, zdířka, 5.08 mm, Počet pólů: 7, 90°,
objednávky		Připojení PUSH IN s akčním členem, Upínací rozsah, max. : 3.31 mm ² ,
GTIN (EAN)	4032248693382	Box
Množství	48 ST	
Typ	BLF 5.08HC/08/90 SN BK ...	Verze
Číslo	1000090001	Zásuvný konektor PCB plug in, zdířka, 5.08 mm, Počet pólů: 8, 90°,
objednávky		Připojení PUSH IN s akčním členem, Upínací rozsah, max. : 3.31 mm ² ,
GTIN (EAN)	4032248690022	Box
Množství	42 ST	
Typ	BLF 5.08HC/08/90 SN OR ...	Verze
Číslo	1001590000	Zásuvný konektor PCB plug in, zdířka, 5.08 mm, Počet pólů: 8, 90°,
objednávky		Připojení PUSH IN s akčním členem, Upínací rozsah, max. : 3.31 mm ² ,
GTIN (EAN)	4032248693399	Box
Množství	42 ST	

WDK 2.5 BLZ/7.62/ZA

Weidmüller Interface GmbH & Co. KG
Klingenbergstraße 26
D-32758 Detmold
Germany

www.weidmueller.com

Příslušenství

Typ	BLF 5.08HC/09/90 SN OR ...	Verze
Číslo	100160000	Zásuvný konektor PCB plug in, zdířka, 5.08 mm, Počet pólů: 9, 90°,
objednávky		Připojení PUSH IN s akčním členem, Upínací rozsah, max. : 3.31 mm²,
GTIN (EAN)	4032248693405	Box
Množství	36 ST	
Typ	BLF 5.08HC/10/90 SN BK ...	Verze
Číslo	1000110001	Zásuvný konektor PCB plug in, zdířka, 5.08 mm, Počet pólů: 10, 90°,
objednávky		Připojení PUSH IN s akčním členem, Upínací rozsah, max. : 3.31 mm²,
GTIN (EAN)	4032248690046	Box
Množství	36 ST	
Typ	BLF 5.08HC/10/90 SN OR ...	Verze
Číslo	1001610000	Zásuvný konektor PCB plug in, zdířka, 5.08 mm, Počet pólů: 10, 90°,
objednávky		Připojení PUSH IN s akčním členem, Upínací rozsah, max. : 3.31 mm²,
GTIN (EAN)	4032248693412	Box
Množství	36 ST	
Typ	BLF 5.08HC/11/90 SN BK ...	Verze
Číslo	1000120001	Zásuvný konektor PCB plug in, zdířka, 5.08 mm, Počet pólů: 11, 90°,
objednávky		Připojení PUSH IN s akčním členem, Upínací rozsah, max. : 3.31 mm²,
GTIN (EAN)	4032248690060	Box
Množství	30 ST	
Typ	BLF 5.08HC/11/90 SN OR ...	Verze
Číslo	1001620000	Zásuvný konektor PCB plug in, zdířka, 5.08 mm, Počet pólů: 11, 90°,
objednávky		Připojení PUSH IN s akčním členem, Upínací rozsah, max. : 3.31 mm²,
GTIN (EAN)	4032248693429	Box
Množství	30 ST	
Typ	BLF 5.08HC/12/90 SN BK ...	Verze
Číslo	1000130001	Zásuvný konektor PCB plug in, zdířka, 5.08 mm, Počet pólů: 12, 90°,
objednávky		Připojení PUSH IN s akčním členem, Upínací rozsah, max. : 3.31 mm²,
GTIN (EAN)	4032248690084	Box
Množství	30 ST	
Typ	BLF 5.08HC/12/90 SN OR ...	Verze
Číslo	1001630000	Zásuvný konektor PCB plug in, zdířka, 5.08 mm, Počet pólů: 12, 90°,
objednávky		Připojení PUSH IN s akčním členem, Upínací rozsah, max. : 3.31 mm²,
GTIN (EAN)	4032248693436	Box
Množství	30 ST	
Typ	BLF 5.08HC/13/90 SN BK ...	Verze
Číslo	1000140001	Zásuvný konektor PCB plug in, zdířka, 5.08 mm, Počet pólů: 13, 90°,
objednávky		Připojení PUSH IN s akčním členem, Upínací rozsah, max. : 3.31 mm²,
GTIN (EAN)	4032248690091	Box
Množství	24 ST	
Typ	BLF 5.08HC/13/90 SN OR ...	Verze
Číslo	1001640000	Zásuvný konektor PCB plug in, zdířka, 5.08 mm, Počet pólů: 13, 90°,
objednávky		Připojení PUSH IN s akčním členem, Upínací rozsah, max. : 3.31 mm²,
GTIN (EAN)	4032248693443	Box
Množství	24 ST	
Typ	BLF 5.08HC/14/90 SN BK ...	Verze
Číslo	1000150001	Zásuvný konektor PCB plug in, zdířka, 5.08 mm, Počet pólů: 14, 90°,
objednávky		Připojení PUSH IN s akčním členem, Upínací rozsah, max. : 3.31 mm²,
GTIN (EAN)	4032248690107	Box
Množství	24 ST	

WDK 2.5 BLZ/7.62/ZA

Weidmüller Interface GmbH & Co. KG
Klingenbergstraße 26
D-32758 Detmold
Germany

www.weidmueller.com

Příslušenství

Typ	BLF 5.08HC/14/90 SN OR ...	Verze
Číslo	1001650000	Zásuvný konektor PCB plug in, zdířka, 5.08 mm, Počet pólů: 14, 90°,
objednávky		Připojení PUSH IN s akčním členem, Upínací rozsah, max. : 3.31 mm²,
GTIN (EAN)	4032248693450	Box
Množství	24 ST	
Typ	BLF 5.08HC/15/90 SN OR ...	Verze
Číslo	1001660000	Zásuvný konektor PCB plug in, zdířka, 5.08 mm, Počet pólů: 15, 90°,
objednávky		Připojení PUSH IN s akčním členem, Upínací rozsah, max. : 3.31 mm²,
GTIN (EAN)	4032248693467	Box
Množství	24 ST	
Typ	BLF 5.08HC/16/90 SN BK ...	Verze
Číslo	1000170001	Zásuvný konektor PCB plug in, zdířka, 5.08 mm, Počet pólů: 16, 90°,
objednávky		Připojení PUSH IN s akčním členem, Upínací rozsah, max. : 3.31 mm²,
GTIN (EAN)	4032248690121	Box
Množství	18 ST	
Typ	BLF 5.08HC/16/90 SN OR ...	Verze
Číslo	1001670000	Zásuvný konektor PCB plug in, zdířka, 5.08 mm, Počet pólů: 16, 90°,
objednávky		Připojení PUSH IN s akčním členem, Upínací rozsah, max. : 3.31 mm²,
GTIN (EAN)	4032248693474	Box
Množství	18 ST	
Typ	BLF 5.08HC/17/90 SN BK ...	Verze
Číslo	1000180001	Zásuvný konektor PCB plug in, zdířka, 5.08 mm, Počet pólů: 17, 90°,
objednávky		Připojení PUSH IN s akčním členem, Upínací rozsah, max. : 3.31 mm²,
GTIN (EAN)	4032248690138	Box
Množství	18 ST	
Typ	BLF 5.08HC/17/90 SN OR ...	Verze
Číslo	1001680000	Zásuvný konektor PCB plug in, zdířka, 5.08 mm, Počet pólů: 17, 90°,
objednávky		Připojení PUSH IN s akčním členem, Upínací rozsah, max. : 3.31 mm²,
GTIN (EAN)	4032248693481	Box
Množství	18 ST	
Typ	BLF 5.08HC/18/90 SN BK ...	Verze
Číslo	1000190001	Zásuvný konektor PCB plug in, zdířka, 5.08 mm, Počet pólů: 18, 90°,
objednávky		Připojení PUSH IN s akčním členem, Upínací rozsah, max. : 3.31 mm²,
GTIN (EAN)	4032248690145	Box
Množství	18 ST	
Typ	BLF 5.08HC/18/90 SN OR ...	Verze
Číslo	1001690000	Zásuvný konektor PCB plug in, zdířka, 5.08 mm, Počet pólů: 18, 90°,
objednávky		Připojení PUSH IN s akčním členem, Upínací rozsah, max. : 3.31 mm²,
GTIN (EAN)	4032248693498	Box
Množství	18 ST	
Typ	BLF 5.08HC/19/90 SN BK ...	Verze
Číslo	1000200001	Zásuvný konektor PCB plug in, zdířka, 5.08 mm, Počet pólů: 19, 90°,
objednávky		Připojení PUSH IN s akčním členem, Upínací rozsah, max. : 3.31 mm²,
GTIN (EAN)	4032248690152	Box
Množství	18 ST	
Typ	BLF 5.08HC/19/90 SN OR ...	Verze
Číslo	1001700000	Zásuvný konektor PCB plug in, zdířka, 5.08 mm, Počet pólů: 19, 90°,
objednávky		Připojení PUSH IN s akčním členem, Upínací rozsah, max. : 3.31 mm²,
GTIN (EAN)	4032248693504	Box
Množství	18 ST	

WDK 2.5 BLZ/7.62/ZA

Weidmüller Interface GmbH & Co. KG
Klingenbergstraße 26
D-32758 Detmold
Germany

www.weidmueller.com

Příslušenství

Typ	BLF 5.08HC/20/90 SN OR ...	Verze
Číslo	1001710000	Zásuvný konektor PCB plug in, zdířka, 5.08 mm, Počet pólů: 20, 90°,
objednávky		Připojení PUSH IN s akčním členem, Upínací rozsah, max. : 3.31 mm²,
GTIN (EAN)	4032248693511	Box
Množství	18 ST	