

SAKS 1/35/G25 DB

Weidmüller Interface GmbH & Co. KG

Klingenbergstraße 26

D-32758 Detmold

Germany

www.weidmueller.com

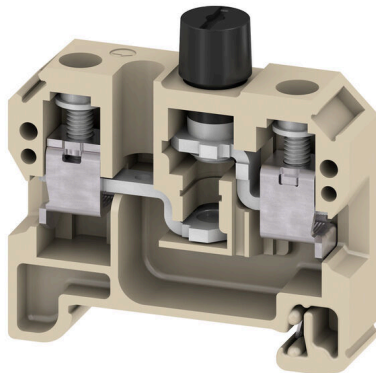

Pojistkové svorkovnice a komponentní svorkovnice umožňují integraci ochranných a funkčních prvků přímo do svorkovnice. Pojistkové svorkovnice obsahují vestavěné držáky pojistek, které spolehlivě chrání elektrické obvody před přetížením – ideální pro řídicí a distribuční systémy. Komponentní svorkovnice umožňují integraci elektronických součástí, jako jsou diody, rezistory nebo LED diody, přímo do kabeláže. To umožňuje prostorově úspornou a přehlednou implementaci spínacích funkcí a oddělení signálů. Oba typy svorkovnic zajišťují vyšší bezpečnost, snadnou údržbu a kompaktní, funkčně orientovanou instalaci.

Všeobecné objednací údaje

Verze	Svorka pojistky, Šroubové připojení, Tmavě béžová, 10 mm ² , 10 A, 500 V, Počet připojení: 2, Počet úrovní: 1, TS 35
Číslo objednávky	0501500000
Typ	SAKS 1/35/G25 DB
GTIN (EAN)	4008190200367
Množství	20 items

SAKS 1/35/G25 DB

Weidmüller Interface GmbH & Co. KG
Klingenbergstraße 26
D-32758 Detmold
Germany

www.weidmueller.com

Technické údaje

Osvědčení

Schválení



ROHS	Shoda
UL File Number Search	Web UL
Č. osvědčení (UR)	E60693

Rozměry a hmotnosti

Hloubka	53 mm	Hloubka (v palcích)	2.0866 inch
Výška	54 mm	Výška (v palcích)	2.126 inch
Šířka	13 mm	Šířka (v palcích)	0.5118 inch
Čistá hmotnost	38.8 g		

Teploty

Skladovací teplota	-25 °C...55 °C	Okolní teplota	-60 °C...85 °C
Trvalá provozní teplota, min.	-60 °C	Trvalá provozní teplota, max.	130 °C

Shoda produktu s prostředím

Stav souladu se směrnicí RoHS	V souladu bez výjimky
REACH SVHC	Ne SVHC nad 0,1 wt%

Specifikace systému

Verze	Šroubové připojení, Pojistková kazeta, Jeden konec bez konektoru	Nutná koncová deska	Ano
Počet potenciálů	1	Počet úrovní	1
Počet svěrných bodů na úroveň	2	Počet pólů na řadu	1
Úrovně propojené interně	Ne	PE připojení	Ne
Nosná lišta	TS 35	N-funkce	Ne
PE funkce	Ne	Funkce PEN	Ne

Údaje materiálu

Základní materiál	KrG	Barevný	Tmavě béžová
Klasifikace hořlavosti UL 94	V-0, 5 VA		

CSA data hodnocení

Průřez vodiče max. (CSA)	10 AWG	Velikost napětí C (CSA)	600 V
Velikost proudu C (CSA)	10 A	Č. osvědčení (CSA)	12400-198
Průřez vodiče min. (CSA)	26 AWG		

Další technická data

Otevřené strany	pravá	Počet podobných svorek	1
Návod k instalaci	Přímá montáž	Verze testovaná ve výbušném prostředí	Ne
Typ montáže	Příchytka		

SAKS 1/35/G25 DB

Weidmüller Interface GmbH & Co. KG

Klingenbergstraße 26

D-32758 Detmold

Germany

www.weidmueller.com

Technické údaje

Data hodnocení

Jmenovitý průřez	10 mm ²	Jmenovité napětí	500 V
Jmenovité DC napětí	500 V	Jmenovitý proud	10 A
Proud při maximu vodičů	10 A	Standardy	IEC 60947-7-3
Vnitřní odpor podle IEC 60947-7-x	0.56 mΩ	Jmenovité impulzní výdržné napětí	6 kV
Ztráta výkonu v souladu s normou IEC 60947-7-x	1.82 W	Závažnost znečištění	3

Pojistkové svorkovnice

Kazetová pojistka	G-Si. 5 x 25	Držák pojistky (držák kazety)	k upevnění šroubem
Typ napětí ukazatele	AC/DC	Displej	Neonová trubice
Provozní napětí, max.	500 V		

UL data hodnocení

Průřez vodiče propojení z výroby max. (UR)	8 AWG	Velikost proudu C (UR)	6.3 A
Velikost napětí C (UR)	600 V	Průřez vodiče propojení z výroby min. (UR)	26 AWG
Č. osvědčení (UR)	E60693	Průřez vodiče propojení v terénu min. (UR)	22 AWG
Průřez vodiče propojení v terénu max. (UR)	10 AWG		

Vodiče k upevnění (další připojení)

Průřez vodiče, pružný plus plastová manžeta DIN 46228/1, další připojení, max.	10 mm ²	Typ připojení, další připojení	Šroubové připojení
--	--------------------	--------------------------------	--------------------

Vodiče k upevnění svorkou (jmenovité připojení)

Měřidlo podle IEC 60947-1	B6	Průřez propojení AWG, max.	AWG 10
Směr připojení	na straně	Utahovací moment, max.	2.4 Nm
Utahovací moment, min.	1.2 Nm	Délka odizolování	12 mm
Typ připojení 2	Šroubové připojení	Typ připojení	Šroubové připojení
Počet připojení	2	Upínací rozsah, max.	16 mm ²
Upínací rozsah, min.	0.13 mm ²	Svěrný šroub	M 4
Velikost nože	1,0 x 5,5 mm	Průřez propojení AWG, min.	AWG 26
Průřez připojení vodiče, jemně splétaný s koncovkami DIN 46228/4, min.	0.13 mm ²	Průřez připojení vodiče, jemně splétaný s koncovkami DIN 46228/1, max.	10 mm ²
Průřez připojení vodiče, jemně splétaný s koncovkami DIN 46228/1, min.	0.13 mm ²	Průřez připojení vodičů, jemně stáčené, max.	10 mm ²
Průřez připojení vodičů, jemně stáčené, min.	0.13 mm ²	Průřez připojení vodičů, splétané, max.	10 mm ²
Průřez připojení vodičů, splétané, min.	0.13 mm ²	Úroveň krouticího momentu s elektrickým šroubovákem DMS	4
Průřez připojení vodiče, pevné jádro, max.	16 mm ²	Průřez připojení vodiče, pevné jádro, min.	0.13 mm ²
Průřez připojení vodičů, jemně splétané, min.	0.13 mm ²		

Všeobecně

Průřez propojení AWG, max.	AWG 10	Návod k instalaci	Přímá montáž
Průřez propojení AWG, min.	AWG 26	Standardy	IEC 60947-7-3
Nosná lišta	TS 35		

Technické údaje

Důležitá poznámka

Informace o produktu Napětí závisí na zvoleném pojistkovém prvku nebo na zvolené kontrolce

Klasifikace

ETIM 8.0	EC000899	ETIM 9.0	EC000899
ETIM 10.0	EC000899	ECLASS 14.0	27-25-01-13
ECLASS 15.0	27-25-01-13		

Nákresy

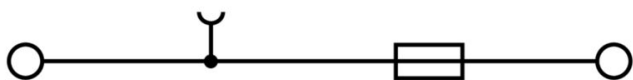

SAKS 1/35/G25 DB

Weidmüller Interface GmbH & Co. KG
Klingenbergstraße 26
D-32758 Detmold
Germany

www.weidmueller.com

Příslušenství

Odpojovací zástrčky



Na rozdíl od svorkovnic s integrovanou odpojovací pákou může být náš odpojovací konektor zcela odpojen nebo odstraněn ze svorkovnice a příslušné aplikace a nabízí flexibilní alternativní řešení k našim standardním odpojovačům.

Všeobecné objednací údaje

Typ	QL 2 SAKS1	Verze
Číslo objednávky	0191400000	Propojka (svorka), Přišroubováno, Šedá, 47 A, Počet pólů: 2, Rozteč v mm (P): 13.00, Izolované: Ne, Šířka: 18.9 mm
GTIN (EAN)	4008190123130	
Množství	50 ST	
Typ	QL 3 SAKS1	Verze
Číslo objednávky	0191500000	Propojka (svorka), Přišroubováno, Šedá, 47 A, Počet pólů: 3, Rozteč v mm (P): 13.00, Izolované: Ne, Šířka: 31.9 mm
GTIN (EAN)	4008190036881	
Množství	50 ST	

Propojky

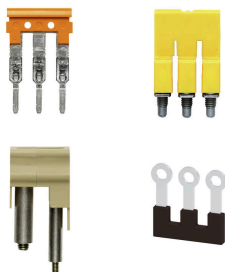

Rozdělení nebo násobení potenciálu do sousedících svorkovnic se provádí prostřednictvím propojek. Dalšímu úsilí o propojení se lze snadno vyhnout. I když jsou póly přerušeny, spolehlivost kontaktu ve svorkovnicích je stále zajištěna. Naše portfolio nabízí zásuvné a šroubovatelné systémy propojek pro modulární svorkovnice.

Všeobecné objednací údaje

Typ	QL 4 SAKS1	Verze
Číslo objednávky	0191600000	Propojka (svorka), Přišroubováno, Šedá, 47 A, Počet pólů: 4, Rozteč v mm (P): 13.00, Izolované: Ne, Šířka: 44.7 mm
GTIN (EAN)	4008190105518	
Množství	20 ST	
Typ	QL 10 SAKS1	Verze
Číslo objednávky	0338800000	Propojka (svorka), Přišroubováno, Šedá, 36 A, Počet pólů: 10, Rozteč v mm (P): 13.00, Izolované: Ne, Šířka: 122.1 mm
GTIN (EAN)	4008190127039	
Množství	20 ST	

SAKS 1/35/G25 DB

Weidmüller Interface GmbH & Co. KG
Klingenbergstraße 26
D-32758 Detmold
Germany

www.weidmueller.com

Příslušenství

Koncové a předělové desky



Dělicí desky a koncové desky jsou nezbytným příslušenstvím pro svorkovnice. Dělicí desky zajišťují optické a elektrické oddělení různých potenciálů a funkčních skupin, čímž zvyšují bezpečnost a zajišťují přehlednou strukturu uvnitř rozvaděče. Koncové desky uzavírají řadu svorkovnic po stranách, chrání před kontaktem s živými částmi a zajišťují čistý a stabilní povrch. Oba komponenty jsou přesně sladěny s příslušnou řadou svorkovnic Weidmüller, což přispívá k bezpečnému, kompatibilnímu a profesionálnímu zapojení.

Všeobecné objednací údaje

Typ	AP SAKS1+3 KRГ	Verze
Číslo	0191320000	Koncová destička pro svorkovnice, Tmavě béžová, Žlutá, Výška: 54 mm, Šířka: 3 mm, V-O, KrG, Přichytka: Ano
objednávky		
GTIN (EAN)	4008190031688	
Množství	20 ST	
Typ	AP SAKS1+3 KRГ/DB	Verze
Číslo	0191300000	Koncová destička pro svorkovnice, Tmavě béžová, Výška: 54 mm, Šířka: 3 mm, V-O, KrG, Přichytka: Ano
objednávky		
GTIN (EAN)	4008190099763	
Množství	20 ST	
Typ	TW SAK16 KRГ	Verze
Číslo	0281120000	Předělová deska (svorka), Tmavě béžová, Žlutá, Výška: 60 mm, Šířka: 3 mm, V-O, KrG
objednávky		
GTIN (EAN)	4008190072360	
Množství	20 ST	

Montážní podpora



Nabízíme široké portfolio montážní podpory pro snadnou manipulaci s našimi produkty a jejich doplňování. Od různých nástrojů po izolační objímky a různé šrouby se naše komponenty navzájem doplňují až do posledního detailu, čímž usnadňují montáž v souladu s příslušnými normami a ochrannými předpisy.

Všeobecné objednací údaje

Typ	KISC M3X6 SAKS1	Verze
Číslo	0346200000	Upínací třmen, Upevňovací šroub, Ocel
objednávky		
GTIN (EAN)	4008190175658	
Množství	100 ST	

Příslušenství

Pojistka



Jako příslušenství pro naše široké portfolio produktů se svorkami pojistek nabízíme také vhodné pojistkové vložky. Portfolio zahrnuje pojistky (miniaturní pojistky) pro ochranu zařízení (5x20 mm až 10x38 mm, pojistkové vložky E 14 až E 18, jakož i automobilové pojistky a automatické jističe. Měřicí kroužky pro držáky pojistky doplňují celkové portfolio.

Všeobecné objednací údaje

Typ	G 25/0.25A/M GE	Verze
Číslo	0546900000	Miniaturní pojistka, střední časové zpoždění, 0.25 A, G-Si. 5 x 25
objednávky		
GTIN (EAN)	4008190097370	
Množství	10 ST	
Typ	G 25/0.50A/M WS	Verze
Číslo	0510300000	Miniaturní pojistka, střední časové zpoždění, 0.5 A, G-Si. 5 x 25
objednávky		
GTIN (EAN)	4008190018368	
Množství	10 ST	
Typ	G 25/0.80A/M GR	Verze
Číslo	0646400000	Miniaturní pojistka, střední časové zpoždění, 0.8 A, G-Si. 5 x 25
objednávky		
GTIN (EAN)	4008190060794	
Množství	10 ST	
Typ	G 25/1.00A/M RT	Verze
Číslo	0265800000	Miniaturní pojistka, střední časové zpoždění, 1 A, G-Si. 5 x 25
objednávky		
GTIN (EAN)	4008190141660	
Množství	10 ST	
Typ	G 25/2.00A/F BL	Verze
Číslo	0192700000	Miniaturní pojistka, mžikový, 2 A, G-Si. 5 x 25
objednávky		
GTIN (EAN)	4008190176402	
Množství	10 ST	
Typ	G 25/4.00A/F BR	Verze
Číslo	0192800000	Miniaturní pojistka, mžikový, 4 A, G-Si. 5 x 25
objednávky		
GTIN (EAN)	4008190115319	
Množství	10 ST	
Typ	G 25/6.30A/F GN	Verze
Číslo	0192900000	Miniaturní pojistka, mžikový, 6.3 A, G-Si. 5 x 25
objednávky		
GTIN (EAN)	4008190135461	
Množství	10 ST	
Typ	G 25/10.0A/M RT	Verze
Číslo	0193100000	Miniaturní pojistka, střední časové zpoždění, 10 A, G-Si. 5 x 25
objednávky		
GTIN (EAN)	4008190023799	
Množství	10 ST	

Příslušenství

www.weidmueller.com

Prázdné



Štítek Dekafix (DEK) je univerzální štítek pro všechny vodiče a zásuvné konektory i elektronické sub-sestavy. Tento systém je ideální pro krátké číselné sekvence a zahrnuje širokou řadu předtištěných značek.

Pásy pro rychlou instalaci v jediném pracovním kroku. Potisk je dobře čitelný, má perfektní kontrast a je k dispozici v různých šířkách.

- Široká řada potiskovaných značek pro okamžité použití
- Pásy pro rychlou instalaci
- Značky na konektory vhodné pro všechny kabelové konektory
- K dispozici jako čisté MultiCard, nebo se standardním potiskem

Pro vlastní potisk: Prosíme zašlete nám soubor pro náš software na značení M-Print PRO nebo M-Print PRO Online (bez instalace) s vašimi požadavky na značení.

Všeobecné objednací údaje

Typ	DEK 5/5 MC NE WS	Verze
Číslo	1609801044	Dekafix, Označení svorek, 5 x 5 mm, Rozteč v mm (P): 5.00
objednávky		Weidmueller, Bílá
GTIN (EAN)	4008190397111	
Množství	1000 ST	

Koncová podpěra

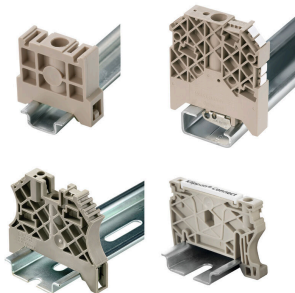

Nabídka produktů Weidmüller zahrnuje koncové držáky, které zaručují trvalou a spolehlivou montáž na přípojnicích a které brání sklouznutí. K dispozici jsou verze se šrouby i bez šroubů. Koncový držák nabízí více možností označení, také místo pro skupinové značky a rovněž držák zkušební zástrčky.

Všeobecné objednací údaje

Typ	EW 35	Verze
Číslo	0383560000	Bočnice, Běžová, TS 35, V-2, Wemid, Šířka: 8.5 mm, 100 °C
objednávky		
GTIN (EAN)	4008190181314	
Množství	50 ST	
Typ	EWK 1	Verze
Číslo	0206160000	Bočnice, Běžová, TS 32, V-0, Wemid, Šířka: 9 mm, 100 °C
objednávky		
GTIN (EAN)	4008190080020	
Množství	50 ST	

Příslušenství

Propojky



Rozdělení nebo násobení potenciálu do sousedících svorkovnic se provádí prostřednictvím propojek. Dalšímu úsilí o propojení se lze snadno vyhnout. I když jsou póly přerušeny, spolehlivost kontaktu ve svorkovnicích je stále zajištěna. Naše portfolio nabízí zásuvné a šroubovatelné systémy propojek pro modulární svorkovnice.

Všeobecné objednací údaje

Typ	Q 2 SAK10	Verze
Číslo	0457100000	Propojka (svorka), Přišroubováno, Šedá, 57 A, Počet pólů: 2, Rozteč v mm (P): 9.90, Izolované: Ne, Šířka: 16.9 mm
objednávky		
GTIN (EAN)	4008190103545	
Množství	50 ST	
Typ	Q 3 SAK10	Verze
Číslo	0457200000	Propojka (svorka), Přišroubováno, Šedá, 57 A, Počet pólů: 3, Rozteč v mm (P): 9.90, Izolované: Ne, Šířka: 26.8 mm
objednávky		
GTIN (EAN)	4008190135379	
Množství	50 ST	
Typ	Q 4 SAK10	Verze
Číslo	0457300000	Propojka (svorka), Přišroubováno, Šedá, 57 A, Počet pólů: 4, Rozteč v mm (P): 9.90, Izolované: Ne, Šířka: 36.7 mm
objednávky		
GTIN (EAN)	4008190129750	
Množství	50 ST	
Typ	Q 10 SAK10	Verze
Číslo	0457400000	Propojka (svorka), Přišroubováno, Šedá, 57 A, Počet pólů: 10, Rozteč v mm (P): 9.90, Izolované: Ne, Šířka: 96.1 mm
objednávky		
GTIN (EAN)	4008190016166	
Množství	20 ST	

Koncové a předělové desky



Dělicí desky a koncové desky jsou nezbytným příslušenstvím pro svorkovnice. Dělicí desky zajišťují optické a elektrické oddělení různých potenciálů a funkčních skupin, čímž zvyšují bezpečnost a zajišťují přehlednou strukturu uvnitř rozvaděče. Koncové desky uzavírají řadu svorkovnic po stranách, chrání před kontaktem s živými částmi a zajišťují čistý a stabilní povrch. Oba komponenty jsou přesně sladěny s příslušnou řadou svorkovnic Weidmüller, což přispívá k bezpečnému, kompatibilnímu a profesionálnímu zapojení.

Všeobecné objednací údaje

Typ	AP SAK4-10 DB	Verze
Číslo	0105100000	Koncová destička pro svorkovnice, Tmavě béžová, Výška: 40 mm, Šířka: 1.5 mm, V-0, Wemid, Přichytka: Ano
objednávky		
GTIN (EAN)	4008190394875	
Množství	20 ST	

SAKS 1/35/G25 DB

Weidmüller Interface GmbH & Co. KG
 Klingenbergstraße 26
 D-32758 Detmold
 Germany

www.weidmueller.com

Příslušenství

Typ	AP SAK4-10 RT	Verze
Číslo	0117900000	Koncová destička pro svorkovnice, Červená, Výška: 40 mm, Šířka: 1.5 mm, V-2, PA 66, Přichytka: Ano
objednávky		
GTIN (EAN)	4008190125059	
Množství	20 ST	
Typ	AP SAK4-10 I	Verze
Číslo	0117910000	Koncová destička pro svorkovnice, černá, Výška: 40 mm, Šířka: 1.5 mm, V-2, PA 66, Přichytka: Ano
objednávky		
GTIN (EAN)	4008190183707	
Množství	20 ST	
Typ	AP SAK4-10 KRG	Verze
Číslo	0117920000	Koncová destička pro svorkovnice, Tmavě béžová, Žlutá, Výška: 40 mm, Šířka: 1.5 mm, V-0, KrG, Přichytka: Ano
objednávky		
GTIN (EAN)	4008190135904	
Množství	20 ST	
Typ	AP SAK4-10	Verze
Číslo	0117960000	Koncová destička pro svorkovnice, Béžová, Výška: 40 mm, Šířka: 1.5 mm, V-2, PA 66, Přichytka: Ano
objednávky		
GTIN (EAN)	4008190081485	
Množství	20 ST	
Typ	AP SAK4-10 KRG/BL	Verze
Číslo	0117970000	Koncová destička pro svorkovnice, Modrá, Výška: 40 mm, Šířka: 1.5 mm, V-0, KrG, Přichytka: Ano
objednávky		
GTIN (EAN)	4008190049607	
Množství	20 ST	
Typ	AP SAK4-10 BL	Verze
Číslo	0117980000	Koncová destička pro svorkovnice, Modrá, Výška: 40 mm, Šířka: 1.5 mm, V-2, PA 66, Přichytka: Ano
objednávky		
GTIN (EAN)	4008190171087	
Množství	20 ST	
Typ	TW SAK4-10 KRG	Verze
Číslo	0130120000	Předělová deska (svorka), Tmavě béžová, Žlutá, Výška: 50 mm, Šířka: 2.25 mm, V-0, KrG
objednávky		
GTIN (EAN)	4008190139117	
Množství	20 ST	
Typ	TW 4 SAK4-10	Verze
Číslo	0130160000	Předělová deska (svorka), Béžová, Výška: 50 mm, Šířka: 1.5 mm, V-2, PA 66
objednávky		
GTIN (EAN)	4008190096335	
Množství	20 ST	
Typ	TW SAK4-10 KRG/BL	Verze
Číslo	0130170000	Předělová deska (svorka), Modrá, Výška: 50 mm, Šířka: 2.25 mm, V-0, KrG
objednávky		
GTIN (EAN)	4008190063757	
Množství	20 ST	
Typ	TW 4 SAK4-10 BL	Verze
Číslo	0130180000	Předělová deska (svorka), Modrá, Výška: 50 mm, Šířka: 1.5 mm, V-2, PA 66
objednávky		
GTIN (EAN)	4008190114138	
Množství	20 ST	

SAKS 1/35/G25 DB

Weidmüller Interface GmbH & Co. KG
Klingenbergstraße 26
D-32758 Detmold
Germany

www.weidmueller.com

Příslušenství

Typ	TW SAK4-10 HP/DBR/0.5	Verze
Číslo	0197100000	Předělová deska (svorka), Hnědá, Tmavě béžová, Výška: 40 mm, Šířka: 0.5 mm, V-2, PA 66
objednávky		
GTIN (EAN)	4008190146627	
Množství	20 ST	
Typ	TSCH 1	Verze
Číslo	0319160000	Malá předělová deska (svorka), PA 66, Béžová, Trvalá provozní teplota, max.: 100 °C
objednávky		
GTIN (EAN)	4008190097219	
Množství	100 ST	
Typ	TSCH 2	Verze
Číslo	0353660000	Malá předělová deska (svorka), PA 66, Béžová, Trvalá provozní teplota, max.: 100 °C
objednávky		
GTIN (EAN)	4008190128432	
Množství	100 ST	
Typ	TSCH 3 SAKD2.5 N	Verze
Číslo	0366860000	Malá předělová deska (svorka), PA 66, Béžová, Trvalá provozní teplota, max.: 100 °C
objednávky		
GTIN (EAN)	4008190010928	
Množství	100 ST	
Typ	TSCH 4 AKZ4	Verze
Číslo	0363360000	Malá předělová deska (svorka), PA 66, Béžová, Trvalá provozní teplota, max.: 100 °C
objednávky		
GTIN (EAN)	4008190136680	
Množství	100 ST	
Typ	TSCH 6 DK1 S4	Verze
Číslo	0190260000	Malá předělová deska (svorka), PA 66, Béžová, Trvalá provozní teplota, max.: 100 °C
objednávky		
GTIN (EAN)	4008190051075	
Množství	100 ST	

Testovací adapter a testovací zásuvky



Testovací adaptéry a testovací zásuvky se používají pro elektrické připojení mezi svorkovnicemi a testovacím zařízením. Tímto způsobem lze elektrický kontakt vytvořit v propojeném stavu a měření lze provést snadno.

Všeobecné objednávací údaje

Typ	PS 4 F.STB 4	Verze
Číslo	0299600000	Testovací adaptér (svorka), 230 V
objednávky		
GTIN (EAN)	4008190074043	
Množství	20 ST	

Příslušenství

Montážní podpěra



Nabízíme široké portfolio montážní podpory pro snadnou manipulaci s našimi produkty a jejich doplňování. Od různých nástrojů po izolační objímky a různé šrouby se naše komponenty navzájem doplňují až do posledního detailu, čímž usnadňují montáž v souladu s příslušnými normami a ochrannými předpisy.

Všeobecné objednací údaje

Typ	BFSC M3X22 PA/RT	Verze
Číslo	0128900000	Montážní šroub (svorka), 3.00 mm, Polyamid 66, Hloubka: 4.8 mm, Šířka: 4.8 mm, Výška: 22 mm
objednávky		
GTIN (EAN)	4008190084158	
Množství	100 ST	
Typ	BFSC M3X25	Verze
Číslo	0292500000	Montážní šroub (svorka), 3.00 mm, Ocel, Hloubka: 4.8 mm, Šířka: 4.8 mm, Výška: 25 mm
objednávky		
GTIN (EAN)	4008190177027	
Množství	100 ST	

Propojky

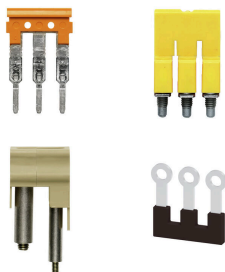

Rozdělení nebo násobení potenciálu do sousedících svorkovnic se provádí prostřednictvím propojek. Dalšímu úsilí o propojení se lze snadno vyhnout. I když jsou póly přerušeny, spolehlivost kontaktu ve svorkovnicích je stále zajištěna. Naše portfolio nabízí zásuvné a šroubovatelné systémy propojek pro modulární svorkovnice.

Všeobecné objednací údaje

Typ	VH 19/5/3.4	Verze
Číslo	0285100000	Spojovací objímka (svorka), Přišroubováno, Šířka: 5 mm, Výška: 5 mm, Hloubka: 17.5, Počet pólů: 1, Cu Zn
objednávky		
GTIN (EAN)	4008190189297	
Množství	50 ST	
Typ	VL 2 SAK6/10/SAKB	Verze
Číslo	0135900000	Propojka (svorka), Přišroubováno, Šedá, 32 A, Počet pólů: 2, Rozteč v mm (P): 6.50, Izolované: Ne, Šířka: 1.5 mm
objednávky		
GTIN (EAN)	4008190036409	
Množství	50 ST	

SAKS 1/35/G25 DB

Weidmüller Interface GmbH & Co. KG
Klingenbergstraße 26
D-32758 Detmold
Germany

Příslušenství

www.weidmueller.com

Výstražný kryt

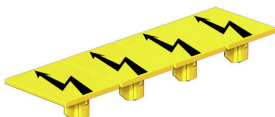

Výstražné kryty se symbolem blesku poskytují větší bezpečnost pro člověka a stroj. Používají se tam, kde musí být v aplikaci označeno vnější napětí.

Všeobecné objednací údaje

Typ	AD 4 SAK 10	Verze	
Číslo	0178600000	Verze	Víko svorky, Žlutá, PVC, Výška: 39.6 mm, Šířka: 25 mm, Hloubka: 1 mm, HB
objednávky			
GTIN (EAN)	4008190068288		
Množství	50 ST		

Vlastní tisk



Štítek Dekafix (DEK) je univerzální štítek pro všechny vodiče a zásuvné konektory i elektronické sub-sestavy. Tento systém je ideální pro krátké číselné sekvence a zahrnuje širokou řadu předtištěných značek. Pásky pro rychlou instalaci v jediném pracovním kroku. Potisk je dobře čitelný, má perfektní kontrast a je k dispozici v různých šířkách.

- Široká řada potitštěných značek pro okamžité použití
- Pásky pro rychlou instalaci
- Značky na konektory vhodné pro všechny kabelové konektory
- K dispozici jako čisté MultiCard, nebo se standardním potiskem

Pro vlastní potisk: Prosíme zašlete nám soubor pro náš software na značení M-Print PRO nebo M-Print PRO Online (bez instalace) s vašimi požadavky na značení.

Všeobecné objednací údaje

Typ	DEK 5/5 MC SDR	Verze	
Číslo	1609810000	Verze	Dekafix, Označení svorek, 5 x 5 mm, Rozteč v mm (P): 5.00
objednávky			Weidmueller, Podle specifikace zákazníka
GTIN (EAN)	4008190456597		
Množství	200 ST		

SAKS 1/35/G25 DB

Weidmüller Interface GmbH & Co. KG
Klingenbergstraße 26
D-32758 Detmold
Germany

www.weidmueller.com

Příslušenství

Propojky

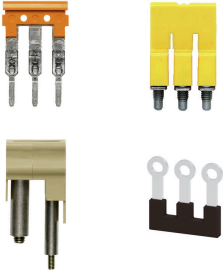

Rozdělení nebo násobení potenciálu do sousedících svorkovnic se provádí prostřednictvím propojek. Dalšímu úsilí o propojení se lze snadno vyhnout. I když jsou póly přerušeny, spolehlivost kontaktu ve svorkovnicích je stále zajištěna. Naše portfolio nabízí zásuvné a šroubovatelné systémy propojek pro modulární svorkovnice.

Všeobecné objednací údaje

Typ	QL 2 SAKB10	Verze
Číslo	0114100000	Propojka (svorka), Přišroubováno, Šedá, 36 A, Počet pólů: 2, Rozteč v mm (P): 10.00, Izolované: Ne, Šířka: 17 mm
objednávky		
GTIN (EAN)	4008190056605	
Množství	100 ST	

Odpojovací zástrčky



Na rozdíl od svorkovnic s integrovanou odpojovací pákou může být náš odpojovací konektor zcela odpojen nebo odstraněn ze svorkovnice a příslušné aplikace a nabízí flexibilní alternativní řešení k našim standardním odpojovačům.

Všeobecné objednací údaje

Typ	QL 10 SAKB10	Verze
Číslo	0338400000	Propojka (svorka), Přišroubováno, Šedá, 36 A, Počet pólů: 10, Rozteč v mm (P): 6.00, Izolované: Ne, Šířka: 97 mm
objednávky		
GTIN (EAN)	4008190139452	
Množství	20 ST	

Koncové a předělové desky



Dělicí desky a koncové desky jsou nezbytným příslušenstvím pro svorkovnice. Dělicí desky zajišťují optické a elektrické oddělení různých potenciálů a funkčních skupin, čímž zvyšují bezpečnost a zajišťují přehlednou strukturu uvnitř rozvaděče. Koncové desky uzavírají řadu svorkovnic po stranách, chrání před kontaktem s živými částmi a zajišťují čistý a stabilní povrch. Oba komponenty jsou přesně sladěny s příslušnou řadou svorkovnic Weidmüller, což přispívá k bezpečnému, kompatibilnímu a profesionálnímu zapojení.

SAKS 1/35/G25 DB

Weidmüller Interface GmbH & Co. KG
Klingenbergstraße 26
D-32758 Detmold
Germany

www.weidmueller.com

Příslušenství

Všeobecné objednací údaje

Typ	AP SAKB/C/T KRG	Verze
Číslo	0146720000	Koncová destička pro svorkovnice, Tmavě béžová, Žlutá, Výška: 65 mm, Šířka: 3 mm, V-0, KrG, Přichytka: Ano
objednávky		
GTIN (EAN)	4008190027995	
Množství	20 ST	
Typ	TW SAKB/C/T	Verze
Číslo	0242920000	Předělová deska (svorka), Béžová, Výška: 75 mm, Šířka: 3 mm, V-2, KrG
objednávky		
GTIN (EAN)	4008190069933	
Množství	20 ST	

Montážní podpora

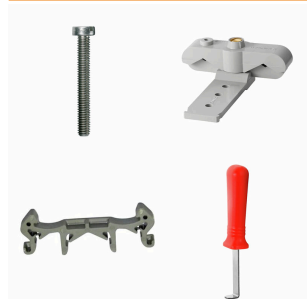

Nabízíme široké portfolio montážní podpory pro snadnou manipulaci s našimi produkty a jejich doplňování. Od různých nástrojů po izolační objímky a různé šrouby se naše komponenty navzájem doplňují až do posledního detailu, čímž usnadňují montáž v souladu s příslušnými normami a ochrannými předpisy.

Všeobecné objednací údaje

Typ	SS M4 D 128-A 4	Verze
Číslo	0136400000	Pojistná podložka, Měď
objednávky		
GTIN (EAN)	4008190118143	
Množství	100 ST	
Typ	BFSC M4X9T	Verze
Číslo	0103300000	Montážní šroub (svorka), 4.00 mm, Ocel, Hloubka: 7 mm, Šířka: 7 mm, Výška: 9 mm
objednávky		
GTIN (EAN)	4008190023348	
Množství	100 ST	

SchT skupinový držák značek

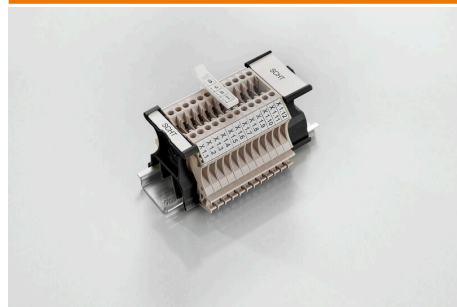

Skupinové držáky na značky SchT 5 S se připínají přímo na lištu TS 32 (G-lišta) nebo na lištu TS 35 (cylindrová lišta). Je tudíž možné označit svorkovnici páskovým označením bez ohledu na její typ.

SchT 5 a SchT 5 S jsou vybaveny ochrannými pásky ESO 5, STR 5.

SchT 7 je otočný skupinový nosič značek na zasouvací štítky, který umožňuje snadný přístup k upínacímu šroubu. SchT 7 se používá s ochrannými pásky ESO 7, STR 7 nebo DEK 5.

Zasouvací štítky a ochranné pásky neleznete pod záložkou „Příslušenství“.

SAKS 1/35/G25 DB

Weidmüller Interface GmbH & Co. KG
Klingenbergstraße 26
D-32758 Detmold
Germany

www.weidmueller.com

Příslušenství

Všeobecné objednací údaje

Typ	SCHT 7	Verze
Číslo	0517960000	SCHT, Označení svorek, 39.3 x 8 mm, Rozteč v mm (P): 7.00
objednávky		Weidmueller, Bílá
GTIN (EAN)	4008190001742	
Množství	20 ST	

Odpojovací zástrčky



Na rozdíl od svorkovnic s integrovanou odpojovací pákou může být náš odpojovací konektor zcela odpojen nebo odstraněn ze svorkovnice a příslušné aplikace a nabízí flexibilní alternativní řešení k našim standardním odpojovačům.

Všeobecné objednací údaje

Typ	QL 2 SAKH10	Verze
Číslo	0131400000	Propojka (svorka), Přišroubováno, Šedá, 36 A, Počet pólů: 2, Rozteč v mm (P): 14.00, Izolované: Ne, Šířka: 16.9 mm
objednávky		
GTIN (EAN)	4008190114237	
Množství	50 ST	

Propojky

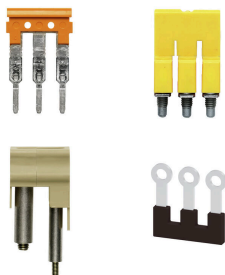

Rozdělení nebo násobení potenciálu do sousedících svorkovnic se provádí prostřednictvím propojek. Dalšímu úsilí o propojení se lze snadno vyhnout. I když jsou póly přerušeny, spolehlivost kontaktu ve svorkovnicích je stále zajištěna. Naše portfolio nabízí zásuvné a šroubovatelné systémy propojek pro modulární svorkovnice.

Všeobecné objednací údaje

Typ	QL 3 SAKH10	Verze
Číslo	0131500000	Propojka (svorka), Přišroubováno, Šedá, 36 A, Počet pólů: 3, Rozteč v mm (P): 14.00, Izolované: Ne, Šířka: 26.8 mm
objednávky		
GTIN (EAN)	4008190056490	
Množství	50 ST	

SAKS 1/35/G25 DB

Weidmüller Interface GmbH & Co. KG
Klingenbergstraße 26
D-32758 Detmold
Germany

www.weidmueller.com

Příslušenství

Odpojovací zástrčky



Na rozdíl od svorkovnic s integrovanou odpojovací pákou může být náš odpojovací konektor zcela odpojen nebo odstraněn ze svorkovnice a příslušné aplikace a nabízí flexibilní alternativní řešení k našim standardním odpojovačům.

Všeobecné objednací údaje

Typ	QL 10 SAKH10	Verze
Číslo	0338700000	Propojka (svorka), Přišroubováno, Šedá, 57 A, Počet pólů: 10, Rozteč v mm (P): 6.00, Izolované: Ne, Šířka: 96.1 mm
objednávky		
GTIN (EAN)	4008190039424	
Množství	20 ST	

Propojky

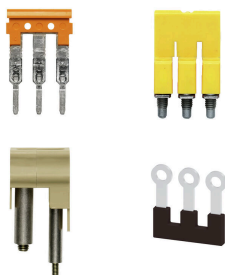

Rozdělení nebo násobení potenciálu do sousedících svorkovnic se provádí prostřednictvím propojek. Dalším úsilím o propojení se lze snadno vyhnout. I když jsou póly přerušeny, spolehlivost kontaktu ve svorkovnicích je stále zajištěna. Naše portfolio nabízí zásuvné a šroubovatelné systémy propojek pro modulární svorkovnice.

Všeobecné objednací údaje

Typ	VH 12/4.9/3.3	Verze
Číslo	0249000000	Spojovací objímka (svorka), Přišroubováno, Šířka: 4.9 mm, Výška: 4.9 mm, Hloubka: 12 mm, Počet pólů: 1, Měď
objednávky		
GTIN (EAN)	4008190129507	
Množství	100 ST	

Montážní podpora

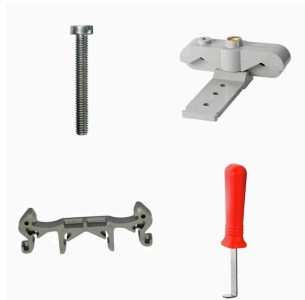

Nabízíme široké portfolio montážní podpory pro snadnou manipulaci s našimi produkty a jejich doplňování. Od různých nástrojů po izolační objímky a různé šrouby se naše komponenty navzájem doplňují až do posledního detailu, čímž usnadňují montáž v souladu s příslušnými normami a ochrannými předpisy.

SAKS 1/35/G25 DB

Weidmüller Interface GmbH & Co. KG
Klingenbergstraße 26
D-32758 Detmold
Germany

www.weidmueller.com

Příslušenství

Všeobecné objednací údaje

Typ	KISC M3X20 SAK 10 CU5	Verze	
Číslo	0377100000	SAK řada, Upevňovací šroub, Měď	
objednávky			
GTIN (EAN)	4008190060350		
Množství	100 ST		

Propojky

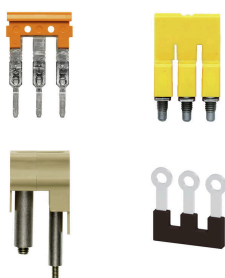

Rozdělení nebo násobení potenciálu do sousedících svorkovnic se provádí prostřednictvím propojek. Dalším úsilím o propojení se lze snadno vyhnout. I když jsou póly přerušeny, spolehlivost kontaktu ve svorkovnicích je stále zajištěna. Naše portfolio nabízí zásuvné a šroubovatelné systémy propojek pro modulární svorkovnice.

Všeobecné objednací údaje

Typ	QL 2 SAKA10	Verze	
Číslo	0135500000	Propojka (svorka), Přišroubováno, Šedá, 32 A, Počet pólů: 2, Rozteč v mm (P): 12.00, Izolované: Ne, Šířka: 19.9 mm	
objednávky			
GTIN (EAN)	4008190099404		
Množství	50 ST		
Typ	QL 3 SAKA10	Verze	
Číslo	0135600000	Propojka (svorka), Přišroubováno, Šedá, 36 A, Počet pólů: 3, Rozteč v mm (P): 12.00, Izolované: Ne, Šířka: 31.8 mm	
objednávky			
GTIN (EAN)	4008190032081		
Množství	50 ST		

Odpojovací zástrčky



Na rozdíl od svorkovnic s integrovanou odpojovací pákou může být náš odpojovací konektor zcela odpojen nebo odstraněn ze svorkovnice a příslušné aplikace a nabízí flexibilní alternativní řešení k našim standardním odpojovačům.

Všeobecné objednací údaje

Typ	QL 4 SAKA10	Verze	
Číslo	0135700000	Propojka (svorka), Přišroubováno, Šedá, 36 A, Počet pólů: 4, Rozteč v mm (P): 12.00, Izolované: Ne, Šířka: 43.7 mm	
objednávky			
GTIN (EAN)	4008190118822		
Množství	50 ST		

SAKS 1/35/G25 DB

Weidmüller Interface GmbH & Co. KG
Klingenbergstraße 26
D-32758 Detmold
Germany

www.weidmueller.com

Příslušenství

Typ	QL 10 SAKA10	Verze
Číslo	0338500000	Propojka (svorka), Přišroubováno, Šedá, 57 A, Počet pólů: 10, Rozteč v mm (P): 6.00, Izolované: Ne, Šířka: 115.1 mm
objednávky		
GTIN (EAN)	4008190063313	
Množství	20 ST	

Koncové a předělové desky



Dělicí desky a koncové desky jsou nezbytným příslušenstvím pro svorkovnice. Dělicí desky zajišťují optické a elektrické oddělení různých potenciálů a funkčních skupin, čímž zvyšují bezpečnost a zajišťují přehlednou strukturu uvnitř rozvaděče. Koncové desky uzavírají řadu svorkovnic po stranách, chrání před kontaktem s živými částmi a zajišťují čistý a stabilní povrch. Oba komponenty jsou přesně sladěny s příslušnou řadou svorkovnic Weidmüller, což přispívá k bezpečnému, kompatibilnímu a profesionálnímu zapojení.

Všeobecné objednávací údaje

Typ	AP SAKA KRG	Verze
Číslo	0134220000	Koncová destička pro svorkovnice, Tmavě béžová, Žlutá, Výška: 82 mm, Šířka: 3 mm, V-0, KrG, Přichytka: Ano
objednávky		
GTIN (EAN)	4008190167943	
Množství	20 ST	

Testovací adapter a testovací zásuvky



Testovací adaptéry a testovací zásuvky se používají pro elektrické připojení mezi svorkovnicemi a testovacím zařízením. Tímto způsobem lze elektrický kontakt vytvořit v propojeném stavu a měření lze provést snadno.

Všeobecné objednávací údaje

Typ	STB 13.5/D6/4/M4 SAKA10	Verze
Číslo	0135200000	SAK řada, Patice
objednávky		
GTIN (EAN)	4008190172862	
Množství	50 ST	

SAKS 1/35/G25 DB

Weidmüller Interface GmbH & Co. KG
Klingenbergstraße 26
D-32758 Detmold
Germany

www.weidmueller.com

Příslušenství

Montážní podpěra



Nabízíme široké portfolio montážní podpory pro snadnou manipulaci s našimi produkty a jejich doplňování. Od různých nástrojů po izolační objímky a různé šrouby se naše komponenty navzájem doplňují až do posledního detailu, čímž usnadňují montáž v souladu s příslušnými normami a ochrannými předpisy.

Všeobecné objednací údaje

Typ	BFSC M4X30	Verze	
Číslo	0267100000	Montážní šroub (svorka), 4.00 mm, Ocel, Hloubka: 7 mm, Šířka: 7 mm, Výška: 30 mm	
objednávky			
GTIN (EAN)	4008190187897		
Množství	50 ST		

Propojky

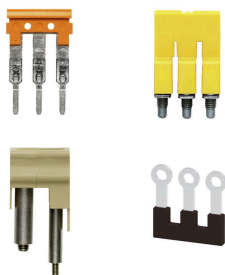

Rozdělení nebo násobení potenciálu do sousedících svorkovnic se provádí prostřednictvím propojek. Dalšímu úsilí o propojení se lze snadno vyhnout. I když jsou póly přerušeny, spolehlivost kontaktu ve svorkovnicích je stále zajištěna. Naše portfolio nabízí zásuvné a šroubovatelné systémy propojek pro modulární svorkovnice.

Všeobecné objednací údaje

Typ	VL 2 SAK 16/SAKA	Verze	
Číslo	0135800000	Propojka (svorka), Přišroubováno, Šedá, 57 A, Počet pólů: 2, Rozteč v mm (P): 12.00, Izolované: Ne, Šířka: 8 mm	
objednávky			
GTIN (EAN)	4008190132088		
Množství	50 ST		

Testovací adapter a testovací zásuvky



Testovací adaptéry a testovací zásuvky se používají pro elektrické připojení mezi svorkovnicemi a testovacím zařízením. Tímto způsobem lze elektrický kontakt vytvořit v propojeném stavu a měření lze provést snadno.

SAKS 1/35/G25 DB

Weidmüller Interface GmbH & Co. KG
Klingenbergstraße 26
D-32758 Detmold
Germany

www.weidmueller.com

Příslušenství

Všeobecné objednací údaje

Typ	PS 2.3 RT	Verze
Číslo	0180400000	Testovací adaptér (svorka), 230 V, 20 mA
objednávky		
GTIN (EAN)	4008190060121	
Množství	20 ST	

Montážní podpěra

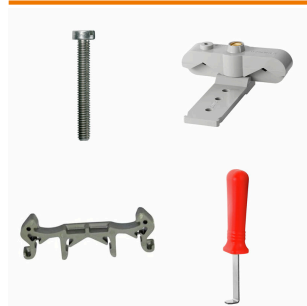

Nabízíme široké portfolio montážní podpory pro snadnou manipulaci s našimi produkty a jejich doplňování. Od různých nástrojů po izolační objímky a různé šrouby se naše komponenty navzájem doplňují až do posledního detailu, čímž usnadňují montáž v souladu s příslušnými normami a ochrannými předpisy.

Všeobecné objednací údaje

Typ	BFSC M4X20	Verze
Číslo	0362800000	Montážní šroub (svorka), 4.00 mm, Ocel, Hloubka: 7 mm, Šířka: 7 mm, Výška: 20 mm
objednávky		
GTIN (EAN)	4008190114053	
Množství	100 ST	

Propojky



Rozdělení nebo násobení potenciálu do sousedících svorkovnic se provádí prostřednictvím propojek. Dalšímu úsilí o propojení se lze snadno vyhnout. I když jsou póly přerušeny, spolehlivost kontaktu ve svorkovnicích je stále zajištěna. Naše portfolio nabízí zásuvné a šroubovatelné systémy propojek pro modulární svorkovnice.

Všeobecné objednací údaje

Typ	VH 13.6/6.3/4.3	Verze
Číslo	0299700000	Spojovací objímka (svorka), Přišroubováno, Šířka: 7 mm, Výška: 7 mm, Hloubka: 13.6 mm, Počet pólů: 1, Cu Zn
objednávky		
GTIN (EAN)	4008190018313	
Množství	50 ST	

Příslušenství

Vlastní tisk



Štítek Dekafix (DEK) je univerzální štítek pro všechny vodiče a zásuvné konektory i elektronické sub-sestavy. Tento systém je ideální pro krátké číselné sekvence a zahrnuje širokou řadu předtištěných značek.

Pásky pro rychlou instalaci v jediném pracovním kroku. Potisk je dobře čitelný, má perfektní kontrast a je k dispozici v různých šířkách.

- Široká řada potišťovaných značek pro okamžité použití
- Pásky pro rychlou instalaci
- Značky na konektory vhodné pro všechny kabelové konektory
- K dispozici jako čisté MultiCard, nebo se standardním potiskem

Pro vlastní potisk: Prosíme zašlete nám soubor pro náš software na značení M-Print PRO nebo M-Print PRO Online (bez instalace) s vašimi požadavky na značení.

Všeobecné objednací údaje

Typ	DEK 5/6.5 MC SDR	Verze
Číslo	1609850000	Dekafix, Označení svorek, 5 x 6.5 mm, Rozteč v mm (P): 6.50
objednávky		Weidmueller, Podle specifikace zákazníka
GTIN (EAN)	4008190456610	
Množství	180 ST	

Prázdné



Štítek Dekafix (DEK) je univerzální štítek pro všechny vodiče a zásuvné konektory i elektronické sub-sestavy. Tento systém je ideální pro krátké číselné sekvence a zahrnuje širokou řadu předtištěných značek.

Pásky pro rychlou instalaci v jediném pracovním kroku. Potisk je dobře čitelný, má perfektní kontrast a je k dispozici v různých šířkách.

- Široká řada potišťovaných značek pro okamžité použití
- Pásky pro rychlou instalaci
- Značky na konektory vhodné pro všechny kabelové konektory
- K dispozici jako čisté MultiCard, nebo se standardním potiskem

Pro vlastní potisk: Prosíme zašlete nám soubor pro náš software na značení M-Print PRO nebo M-Print PRO Online (bez instalace) s vašimi požadavky na značení.

Všeobecné objednací údaje

Typ	DEK 5/6.5 MC NE WS	Verze
Číslo	1609840000	Dekafix, Označení svorek, 5 x 6.5 mm, Rozteč v mm (P): 6.50
objednávky		Weidmueller, Bílá
GTIN (EAN)	4008190203429	
Množství	900 ST	

SAKS 1/35/G25 DB

Weidmüller Interface GmbH & Co. KG
Klingenbergstraße 26
D-32758 Detmold
Germany

www.weidmueller.com

Příslušenství

Odpojovací zástrčky



Na rozdíl od svorkovnic s integrovanou odpojovací pákou může být náš odpojovací konektor zcela odpojen nebo odstraněn ze svorkovnice a příslušné aplikace a nabízí flexibilní alternativní řešení k našim standardním odpojovačům.

Všeobecné objednací údaje

Typ	QL 2 RSF1+2	Verze
Číslo objednávky	0267400000	Propojka (svorka), Přišroubováno, Šedá, 57 A, Počet pólů: 2, Rozteč v mm (P): 11.00, Izolované: Ne, Šířka: 18 mm
GTIN (EAN)	4008190139988	
Množství	50 ST	

Propojky



Rozdělení nebo násobení potenciálu do sousedících svorkovnic se provádí prostřednictvím propojek. Dalšímu úsilí o propojení se lze snadno vyhnout. I když jsou póly přerušeny, spolehlivost kontaktu ve svorkovnicích je stále zajištěna. Naše portfolio nabízí zásuvné a šroubovatelné systémy propojek pro modulární svorkovnice.

Všeobecné objednací údaje

Typ	QL 3 RSF1+2	Verze
Číslo objednávky	0267500000	Propojka (svorka), Přišroubováno, Šedá, 57 A, Počet pólů: 3, Rozteč v mm (P): 11.00, Izolované: Ne, Šířka: 29 mm
GTIN (EAN)	4008190116835	
Množství	50 ST	
Typ	QL 4 RSF1+2	Verze
Číslo objednávky	0267600000	Propojka (svorka), Přišroubováno, Šedá, 41 A, Počet pólů: 4, Rozteč v mm (P): 11.00, Izolované: Ne, Šířka: 40 mm
GTIN (EAN)	4008190174859	
Množství	50 ST	
Typ	QL 10 RSF1+2	Verze
Číslo objednávky	0341700000	Propojka (svorka), Přišroubováno, Šedá, 20 A, Počet pólů: 10, Rozteč v mm (P): 8.00, Izolované: Ne, Šířka: 106 mm
GTIN (EAN)	4008190003173	
Množství	20 ST	

SAKS 1/35/G25 DB

Weidmüller Interface GmbH & Co. KG
Klingenbergstraße 26
D-32758 Detmold
Germany

www.weidmueller.com

Příslušenství

Koncové a předělové desky



Dělicí desky a koncové desky jsou nezbytným příslušenstvím pro svorkovnice. Dělicí desky zajišťují optické a elektrické oddělení různých potenciálů a funkčních skupin, čímž zvyšují bezpečnost a zajišťují přehlednou strukturu uvnitř rozvaděče. Koncové desky uzavírají řadu svorkovnic po stranách, chrání před kontaktem s živými částmi a zajišťují čistý a stabilní povrch. Oba komponenty jsou přesně sladěny s příslušnou řadou svorkovnic Weidmüller, což přispívá k bezpečnému, kompatibilnímu a profesionálnímu zapojení.

Všeobecné objednací údaje

Typ	AP RSF1 KRG	Verze
Číslo	0270420000	Koncová destička pro svorkovnice, Středně žlutá, Výška: 50 mm, Šířka: 3 mm, V-O, KrG, Přichytka: Ano
objednávky		
GTIN (EAN)	4008190099107	
Množství	10 ST	
Typ	TW AST1/PA HP/DBR/0.5	Verze
Číslo	0474700000	Předělová deska (svorka), Tmavě hnědá, Výška: 65 mm, Šířka: 0.5 mm, V-2
objednávky		
GTIN (EAN)	4008190078508	
Množství	20 ST	
Typ	TW DK4 HP/DBR/2	Verze
Číslo	3833500000	Předělová deska (svorka), Tmavě hnědá, Výška: 65 mm, Šířka: 2 mm, V-2, PA 66
objednávky		
GTIN (EAN)	4008190009052	
Množství	20 ST	

Testovací adapter a testovací zásuvky



Testovací adaptéry a testovací zásuvky se používají pro elektrické připojení mezi svorkovnicemi a testovacím zařízením. Tímto způsobem lze elektrický kontakt vytvořit v propojeném stavu a měření lze provést snadno.

Všeobecné objednací údaje

Typ	STB 18/RSF1	Verze
Číslo	0286500000	Konektor samice (svorka), Hloubka zásuvného připojení: 15 mm, Hloubka: 23 mm
objednávky		
GTIN (EAN)	4008190515591	
Množství	20 ST	

Příslušenství

Propojky



Rozdělení nebo násobení potenciálu do sousedících svorkovnic se provádí prostřednictvím propojek. Dalšímu úsilí o propojení se lze snadno vyhnout. I když jsou póly přerušeny, spolehlivost kontaktu ve svorkovnicích je stále zajištěna. Naše portfolio nabízí zásuvné a šroubovatelné systémy propojek pro modulární svorkovnice.

Všeobecné objednací údaje

Typ	SS M3 D 128-A 3	Verze	
Číslo	0164400000	Verze	Pojistná podložka, Měď
objednávky			
GTIN (EAN)	4008190035914		
Množství	50 ST		
Typ	VH 17.5/5/3.4	Verze	
Číslo	0285200000	Verze	Spojovací objímka (svorka), Přišroubováno, Šířka: 5 mm, Výška: 5 mm, Hloubka: 17.5 mm, Počet pólů: 1, Měď
objednávky			
GTIN (EAN)	4008190054717		
Množství	50 ST		

Ochrana proti kontaktu



Naše systémy pro ochranu proti doteku zajišťují větší bezpečnost ve vaší skříňce. Poskytují ochranu proti zasažení proudem způsobenému náhodným kontaktem s živými částmi v důsledku provozu nebo závad.

Všeobecné objednací údaje

Typ	ADP 2/HP2 1M	Verze	
Číslo	0485300000	Verze	SAK řada, Profil krytu, Transparentní, 1000 mm
objednávky			
GTIN (EAN)	4008190051716		
Množství	20 M		

SAKS 1/35/G25 DB

Weidmüller Interface GmbH & Co. KG
 Klingenbergstraße 26
 D-32758 Detmold
 Germany

www.weidmueller.com

Příslušenství

Odpojovací zástrčky



Na rozdíl od svorkovnic s integrovanou odpojovací pákou může být náš odpojovací konektor zcela odpojen nebo odstraněn ze svorkovnice a příslušné aplikace a nabízí flexibilní alternativní řešení k našim standardním odpojovačům.

Všeobecné objednací údaje

Typ	QL 2 SAKS2	Verze
Číslo objednávky	0207800000	Propojka (svorka), Přišroubováno, Šedá, 36 A, Počet pólů: 2, Rozteč v mm (P): 27.60, Izolované: Ne, Šířka: 40.6 mm
GTIN (EAN)	4008190144364	
Množství	20 ST	

Propojky

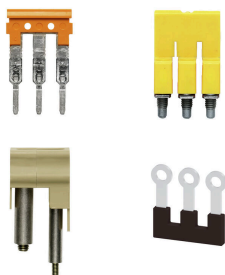

Rozdělení nebo násobení potenciálu do sousedících svorkovnic se provádí prostřednictvím propojek. Dalšímu úsilí o propojení se lze snadno vyhnout. I když jsou póly přerušeny, spolehlivost kontaktu ve svorkovnicích je stále zajištěna. Naše portfolio nabízí zásuvné a šroubovatelné systémy propojek pro modulární svorkovnice.

Všeobecné objednací údaje

Typ	QL 4 SAKS2	Verze
Číslo objednávky	0208000000	Propojka (svorka), Přišroubováno, Šedá, 36 A, Počet pólů: 4, Rozteč v mm (P): 27.60, Izolované: Ne, Šířka: 95.8 mm
GTIN (EAN)	4008190069100	
Množství	20 ST	
Typ	QL 10 SAKS2	Verze
Číslo objednávky	0338900000	Propojka (svorka), Přišroubováno, Šedá, 36 A, Počet pólů: 10, Rozteč v mm (P): 10.00, Izolované: Ne, Šířka: 261.4 mm
GTIN (EAN)	4008190105723	
Množství	20 ST	

Příslušenství

Koncové a předělové desky



Dělicí desky a koncové desky jsou nezbytným příslušenstvím pro svorkovnice. Dělicí desky zajišťují optické a elektrické oddělení různých potenciálů a funkčních skupin, čímž zvyšují bezpečnost a zajišťují přehlednou strukturu uvnitř rozvaděče. Koncové desky uzavírají řadu svorkovnic po stranách, chrání před kontaktem s živými částmi a zajišťují čistý a stabilní povrch. Oba komponenty jsou přesně sladěny s příslušnou řadou svorkovnic Weidmüller, což přispívá k bezpečnému, kompatibilnímu a profesionálnímu zapojení.

Všeobecné objednací údaje

Typ	AP SAK35/TW SAK16	Verze
Číslo	0303660000	Koncová destička pro svorkovnice, Běžová, Výška: 58 mm, Šířka: 1.5 mm, V-2, PA 66, Přichytka: Ano
objednávky		
GTIN (EAN)	4008190110765	
Množství	10 ST	
Typ	AP SAK35/TW SAK16 BL	Verze
Číslo	0303680000	Koncová destička pro svorkovnice, Modrá, Výška: 58 mm, Šířka: 1.5 mm, V-2, PA 66, Přichytka: Ano
objednávky		
GTIN (EAN)	4008190025199	
Množství	10 ST	
Typ	TW SAKS2 HP/DBR/2	Verze
Číslo	0607000000	Předělová deska (svorka), Tmavě hnědá, Výška: 80 mm, Šířka: 2 mm, V-2, PA 66
objednávky		
GTIN (EAN)	4008190002732	
Množství	20 ST	
Typ	WTW EN	Verze
Číslo	1058800000	Předělová deska (svorka), Tmavě béžová, Výška: 86 mm, Šířka: 3 mm, V-0, Wemid
objednávky		
GTIN (EAN)	4008190140175	
Množství	20 ST	

Plochý šroubovák



Plochý šroubovák s kulatou hlaví SD DIN 5265, ISO 2380/2, výstup podle DIN 5264, ISO 2380/1. hrot ChromTop, rukojeť SoftFinish

Všeobecné objednací údaje

Typ	SDS 1.0X5.5X150	Verze
Číslo	9008350000	Šroubovák, Šroubovák
objednávky		
GTIN (EAN)	4032248056316	
Množství	1 ST	

SAKS 1/35/G25 DB

Weidmüller Interface GmbH & Co. KG
Klingenbergstraße 26
D-32758 Detmold
Germany

www.weidmueller.com

Příslušenství

Pojistka



Jako příslušenství pro naše široké portfolio produktů se svorkami pojistek nabízíme také vhodné pojistkové vložky. Portfolio zahrnuje pojistky (miniaturní pojistky) pro ochranu zařízení (5x20 mm až 10x38 mm, pojistkové vložky E 14 až E 18, jakož i automobilové pojistky a automatické jističe. Měřicí kroužky pro držáky pojistky doplňují celkové portfolio.

Všeobecné objednací údaje

Typ	E 16/10A RT TNDZ	Verze
Číslo	0208500000	Aktivní komponenty, Kazetová pojistka
objednávky		
GTIN (EAN)	4008190067120	
Množství	25 ST	
Typ	E 16/16A GR TNDZ	Verze
Číslo	0208600000	Aktivní komponenty, Kazetová pojistka
objednávky		
GTIN (EAN)	4008190015121	
Množství	25 ST	
Typ	E 16/20A BL TNDZ	Verze
Číslo	0208700000	Aktivní komponenty, Kazetová pojistka
objednávky		
GTIN (EAN)	4008190044886	
Množství	25 ST	
Typ	E 16/25A GE TNDZ	Verze
Číslo	0208800000	Aktivní komponenty, Kazetová pojistka
objednávky		
GTIN (EAN)	4008190037314	
Množství	25 ST	

Držák pojistky



Držák pojistek SIHA rychle promění rozpojovací svorku na svorku pojistkovou. Jednoduše vyjměte rozpojovací nůž a znovu zapojte jednotku s pojistkou.

Všeobecné objednací údaje

Typ	SK E14 SAKS4	Verze
Číslo	0339410000	Šroubovací víko (svorka)
objednávky		
GTIN (EAN)	4008190032104	
Množství	20 ST	

SAKS 1/35/G25 DB

Weidmüller Interface GmbH & Co. KG
 Klingenbergstraße 26
 D-32758 Detmold
 Germany

www.weidmueller.com

Příslušenství

Odpojovací zástrčky



Na rozdíl od svorkovnic s integrovanou odpojovací pákou může být náš odpojovací konektor zcela odpojen nebo odstraněn ze svorkovnice a příslušné aplikace a nabízí flexibilní alternativní řešení k našim standardním odpojovačům.

Všeobecné objednací údaje

Typ	QL 2 SAKS4	Verze
Číslo objednávky	0328000000	Propojka (svorka), Přišroubováno, Šedá, 47 A, Počet pólů: 2, Rozteč v mm (P): 24.00, Izolované: Ne, Šířka: 34 mm
GTIN (EAN)	4008190071165	
Množství	20 ST	

Propojky

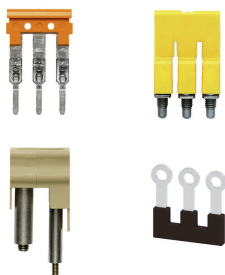

Rozdělení nebo násobení potenciálu do sousedících svorkovnic se provádí prostřednictvím propojek. Dalšímu úsilí o propojení se lze snadno vyhnout. I když jsou póly přerušeny, spolehlivost kontaktu ve svorkovnicích je stále zajištěna. Naše portfolio nabízí zásuvné a šroubovatelné systémy propojek pro modulární svorkovnice.

Všeobecné objednací údaje

Typ	QL 3 SAKS4	Verze
Číslo objednávky	0328100000	Propojka (svorka), Přišroubováno, Šedá, 47 A, Počet pólů: 3, Rozteč v mm (P): 24.00, Izolované: Ne, Šířka: 58 mm
GTIN (EAN)	4008190097639	
Množství	20 ST	

Odpojovací zástrčky



Na rozdíl od svorkovnic s integrovanou odpojovací pákou může být náš odpojovací konektor zcela odpojen nebo odstraněn ze svorkovnice a příslušné aplikace a nabízí flexibilní alternativní řešení k našim standardním odpojovačům.

SAKS 1/35/G25 DB

Weidmüller Interface GmbH & Co. KG
Klingenbergstraße 26
D-32758 Detmold
Germany

www.weidmueller.com

Příslušenství

Všeobecné objednací údaje

Typ	QL 10 SAKS4	Verze
Číslo	0339000000	Propojka (svorka), Přišroubováno, Šedá, 47 A, Počet pólů: 10, Rozteč v mm (P): 10.00, Izolované: Ne, Šířka: 226 mm
objednávky		
GTIN (EAN)	4008190025335	
Množství	20 ST	

Pojistka



Jako příslušenství pro naše široké portfolio produktů se svorkami pojistek nabízíme také vhodné pojistkové vložky. Portfolio zahrnuje pojistky (miniaturní pojistky) pro ochranu zařízení (5x20 mm až 10x38 mm, pojistkové vložky E 14 až E 18, jakož i automobilové pojistky a automatické jističe. Měřicí kroužky pro držáky pojistky doplňují celkové portfolio.

Všeobecné objednací údaje

Typ	E 14/2A RS	Verze
Číslo	0137400000	Aktivní komponenty, Kazetová pojistka
objednávky		
GTIN (EAN)	4008190069094	
Množství	10 ST	
Typ	E 14/4A BR	Verze
Číslo	0137500000	Aktivní komponenty, Kazetová pojistka
objednávky		
GTIN (EAN)	4008190142629	
Množství	10 ST	
Typ	E 14/6A GN	Verze
Číslo	0328300000	Aktivní komponenty, Kazetová pojistka
objednávky		
GTIN (EAN)	4008190002190	
Množství	10 ST	
Typ	E 14/10A RT	Verze
Číslo	0328400000	Aktivní komponenty, Kazetová pojistka
objednávky		
GTIN (EAN)	4008190000288	
Množství	10 ST	
Typ	E 14/16A GR	Verze
Číslo	0328500000	Aktivní komponenty, Kazetová pojistka
objednávky		
GTIN (EAN)	4008190152161	
Množství	10 ST	
Typ	P 14/2 D01 RS SAKS4	Verze
Číslo	0138000000	Vložný kroužek pojistky (svorka), Výška: 11 mm, Hloubka: 10.5 mm, Hliník, Růžová
objednávky		
GTIN (EAN)	4008190114664	
Množství	50 ST	

SAKS 1/35/G25 DB

Weidmüller Interface GmbH & Co. KG
Klingenbergstraße 26
D-32758 Detmold
Germany

www.weidmueller.com

Příslušenství

Typ	P 14/6 D01 GN SAKS4	Verze
Číslo	0328600000	Vložný kroužek pojistky (svorka), Výška: 11 mm, Hloubka: 10.5 mm,
objednávky		Hliník, Zelená
GTIN (EAN)	4008190004248	
Množství	50 ST	
Typ	P 14/10 D01 RT SAKS4	Verze
Číslo	0328700000	Vložný kroužek pojistky (svorka), Výška: 11 mm, Hloubka: 10.5 mm,
objednávky		Hliník, Červená
GTIN (EAN)	4008190010294	
Množství	50 ST	

Koncová podpěra

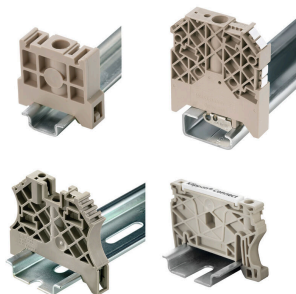

Nabídka produktů Weidmüller zahrnuje koncové držáky, které zaručují trvalou a spolehlivou montáž na přípojnicích a které brání sklouznutí. K dispozici jsou verze se šrouby i bez šroubů. Koncový držák nabízí více možností označení, také místo pro skupinové značky a rovněž držák zkušební zástrčky.

Všeobecné objednací údaje

Typ	EWK 1 ALT	Verze
Číslo	0495160000	Bočnice, Běžová, TS 32, V-2, Polyamid 66, Šířka: 8 mm, 100 °C
objednávky		
GTIN (EAN)	4008190160777	
Množství	50 ST	
Typ	EWK 2	Verze
Číslo	0199360000	Bočnice, Běžová, TS 32, V-0, Wemid, Šířka: 15 mm, 100 °C
objednávky		
GTIN (EAN)	4008190023546	
Množství	50 ST	
Typ	WEW 32/1	Verze
Číslo	1067600000	Bočnice, Tmavě béžová, TS 32, V-2, PA 66 GF 30, Šířka: 12 mm, 100 °C
objednávky		°C
GTIN (EAN)	4008190099657	
Množství	50 ST	

Pojistka



Jako příslušenství pro naše široké portfolio produktů se svorkami pojistek nabízíme také vhodné pojistkové vložky. Portfolio zahrnuje pojistky (miniaturní pojistky) pro ochranu zařízení (5x20 mm až 10x38 mm, pojistkové vložky E 14 až E 18, jakož i automobilové pojistky a automatické jističe. Měřicí kroužky pro držáky pojistky doplňují celkové portfolio.

Příslušenství

Všeobecné objednávací údaje

Typ	G 20/0.10A/F	Verze
Číslo	0430300000	Miniaturní pojistka, mžikový, 0.1 A, G-Si. 5 x 20
objednávky		
GTIN (EAN)	4008190077174	
Množství	10 ST	
Typ	G 20/0.20A/F	Verze
Číslo	0430400000	Miniaturní pojistka, mžikový, 0.2 A, G-Si. 5 x 20
objednávky		
GTIN (EAN)	4008190152383	
Množství	10 ST	
Typ	G 20/0.25A/F	Verze
Číslo	0430500000	Miniaturní pojistka, mžikový, 0.25 A, G-Si. 5 x 20
objednávky		
GTIN (EAN)	4008190153991	
Množství	10 ST	
Typ	G 20/0.50A/F	Verze
Číslo	0430600000	Miniaturní pojistka, mžikový, 0.5 A, G-Si. 5 x 20
objednávky		
GTIN (EAN)	4008190046835	
Množství	10 ST	
Typ	G 20/0.63A/F	Verze
Číslo	0439000000	Miniaturní pojistka, mžikový, 0.63 A, G-Si. 5 x 20
objednávky		
GTIN (EAN)	4008190131210	
Množství	10 ST	
Typ	G 20/1.00A/F	Verze
Číslo	0430700000	Miniaturní pojistka, mžikový, 1 A, G-Si. 5 x 20
objednávky		
GTIN (EAN)	4008190093877	
Množství	10 ST	
Typ	G 20/1.60A/F	Verze
Číslo	0430800000	Miniaturní pojistka, mžikový, 1.6 A, G-Si. 5 x 20
objednávky		
GTIN (EAN)	4008190031503	
Množství	10 ST	
Typ	G 20/2.00A/F	Verze
Číslo	0430900000	Miniaturní pojistka, mžikový, 2 A, G-Si. 5 x 20
objednávky		
GTIN (EAN)	4008190123567	
Množství	10 ST	
Typ	G 20/2.50A/F	Verze
Číslo	0431000000	Miniaturní pojistka, mžikový, 2.5 A, G-Si. 5 x 20
objednávky		
GTIN (EAN)	4008190085513	
Množství	10 ST	
Typ	G 20/3.15A/F	Verze
Číslo	0431100000	Miniaturní pojistka, mžikový, 3.15 A, G-Si. 5 x 20
objednávky		
GTIN (EAN)	4008190012977	
Množství	10 ST	

SAKS 1/35/G25 DB

Weidmüller Interface GmbH & Co. KG
Klingenbergstraße 26
D-32758 Detmold
Germany

www.weidmueller.com

Příslušenství

Typ	G 20/4.00A/F	Verze
Číslo	0431200000	Miniaturní pojistka, mžikový, 4 A, G-Si. 5 x 20
objednávky		
GTIN (EAN)	4008190022983	
Množství	10 ST	
Typ	G 20/5.00A/F	Verze
Číslo	0431300000	Miniaturní pojistka, mžikový, 5 A, G-Si. 5 x 20
objednávky		
GTIN (EAN)	4008190185381	
Množství	10 ST	
Typ	G 20/6.30A/F	Verze
Číslo	0431400000	Miniaturní pojistka, mžikový, 6.3 A, G-Si. 5 x 20
objednávky		
GTIN (EAN)	4008190086053	
Množství	10 ST	

Podpěra montážní lišty

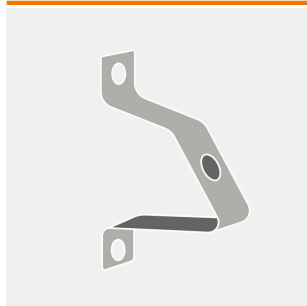

Všeobecné objednací údaje

Typ	SH 2	Verze
Číslo	0494920000	Podpora přípojnice, Středně žlutá, 130 °C, Šířka: 40 mm, V-O, KrG,
objednávky		Příšroubováno
GTIN (EAN)	4008190007584	
Množství	10 ST	

Propojky

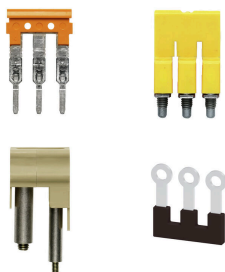

Rozdělení nebo násobení potenciálu do sousedících svorkovnic se provádí prostřednictvím propojek. Dalším úsilím o propojení se lze snadno vyhnout. I když jsou póly přerušeny, spolehlivost kontaktu ve svorkovnicích je stále zajištěna. Naše portfolio nabízí zásuvné a šroubovatelné systémy propojek pro modulární svorkovnice.

Všeobecné objednací údaje

Typ	VL 2 SAK6N/SAKT	Verze
Číslo	0194700000	Propojka (svorka), Příšroubováno, Šedá, 32 A, Počet pólů: 2, Rozteč v mm (P): 8.00, Izolované: Ne, Šířka: 7 mm
objednávky		
GTIN (EAN)	4008190148027	
Množství	50 ST	

Příslušenství

Koncové a předělové desky



Dělicí desky a koncové desky jsou nezbytným příslušenstvím pro svorkovnice. Dělicí desky zajišťují optické a elektrické oddělení různých potenciálů a funkčních skupin, čímž zvyšují bezpečnost a zajišťují přehlednou strukturu uvnitř rozvaděče. Koncové desky uzavírají řadu svorkovnic po stranách, chrání před kontaktem s živými částmi a zajišťují čistý a stabilní povrch. Oba komponenty jsou přesně sladěny s příslušnou řadou svorkovnic Weidmüller, což přispívá k bezpečnému, kompatibilnímu a profesionálnímu zapojení.

Všeobecné objednací údaje

Typ	HP NT6/10 BL	Verze
Číslo	0352880000	Koncová a dělicí deska pro svorky, Modrá, Výška: 40 mm, Šířka: 2 mm, V-2, PA 66
objednávky		
GTIN (EAN)	4008190135126	
Množství	20 ST	

Přípojnice



Díky našim sběrnícím v různých materiálech a souvisejícímu příslušenství můžete kabely připojit v nejmenším prostoru instalace. V závislosti na aplikaci lze potenciály sdružovat, distribuovat nebo rozptylovat.

Všeobecné objednací údaje

Typ	ESCH 1 M	Verze
Číslo	0280300000	Přípojnice (svorka), Stříbrná, Výška: 12 mm, Hloubka: 2 mm, Ocel
objednávky		
GTIN (EAN)	4008190143053	
Množství	10 M	
Typ	NSCH 1M	Verze
Číslo	0280200000	Přípojnice (svorka), Přírodní, Výška: 15 mm, Hloubka: 2 mm, Měď
objednávky		
GTIN (EAN)	4008190012953	
Množství	10 M	
Typ	SSCH 6X6X1000 CU/SN	Verze
Číslo	0571300000	Přípojnice (svorka), Stříbrná, Výška: 1000 mm, Hloubka: 6 mm, Měď
objednávky		
GTIN (EAN)	4008190015039	
Množství	1 M	
Typ	SSCH 7.3X1.2X1000	Verze
Číslo	1071200000	Přípojnice (svorka), Stříbrná, Výška: 1000 mm, Hloubka: 1.2 mm, Měď
objednávky		
GTIN (EAN)	4008190279172	
Množství	1 M	

SAKS 1/35/G25 DB

Weidmüller Interface GmbH & Co. KG
Klingenbergstraße 26
D-32758 Detmold
Germany

www.weidmueller.com

Příslušenství

Typ	SSCH 10X3X1000 CU/SN	Verze
Číslo	0348900000	Přípojnice (svorka), Stříbrná, Výška: 1000 mm, Hloubka: 3 mm, Měď
objednávky		
GTIN (EAN)	4008190024802	
Množství	25 M	
Typ	SA 3.00X10.00X1000 CUZN...	Verze
Číslo	0259800000	Přípojnice (svorka), Stříbrná, Výška: 1000 mm, Hloubka: 3 mm, Mosaz
objednávky		
GTIN (EAN)	4008190049300	
Množství	1 M	
Typ	SSCH 15X6X1000 CU/SN	Verze
Číslo	0357400000	Přípojnice (svorka), Stříbrná, Výška: 1000 mm, Hloubka: 6 mm, Měď
objednávky		
GTIN (EAN)	4008190169572	
Množství	1 M	

Testovací adapter a testovací zásuvky



Testovací adaptéry a testovací zásuvky se používají pro elektrické připojení mezi svorkovnicemi a testovacím zařízením. Tímto způsobem lze elektrický kontakt vytvořit v propojeném stavu a měření lze provést snadno.

Všeobecné objednací údaje

Typ	PS 2.0 OR	Verze
Číslo	0293800000	Testovací adaptér (svorka), 230 V, 20 mA
objednávky		
GTIN (EAN)	4008190042356	
Množství	20 ST	

Sběrníková připojení



Weidmüller nabízí odbočovací svorky pro různé typy sběrníkových systémů. V závislosti na aplikaci lze rozlišovat mezi izolovanými a neizolovanými svorkami.

Všeobecné objednací údaje

Typ	ZB 4	Verze
Číslo	0316500000	Svorka (připojení přípojnice)
objednávky		
GTIN (EAN)	4008190061999	
Množství	50 ST	

SAKS 1/35/G25 DB

Weidmüller Interface GmbH & Co. KG
 Klingenbergstraße 26
 D-32758 Detmold
 Germany

www.weidmueller.com

Příslušenství

Typ	ZB 4K BL	Verze
Číslo	0475380000	Svorka (připojení přípojnice)
objednávky		
GTIN (EAN)	4008190010942	
Množství	50 ST	
Typ	ZB 4K GE/GN	Verze
Číslo	0475360000	Svorka (připojení přípojnice)
objednávky		
GTIN (EAN)	4008190188047	
Množství	50 ST	
Typ	ZB 4K GG HENSEL	Verze
Číslo	1824560000	Svorka (připojení přípojnice)
objednávky		
GTIN (EAN)	4032248330973	
Množství	50 ST	
Typ	ZB 4K SW	Verze
Číslo	0475310000	Svorka (připojení přípojnice)
objednávky		
GTIN (EAN)	4008190008406	
Množství	50 ST	
Typ	ZB 4G BL	Verze
Číslo	0322180000	Svorka (připojení přípojnice)
objednávky		
GTIN (EAN)	4008190050504	
Množství	50 ST	
Typ	ZB 4G GN/GE	Verze
Číslo	0322160000	Svorka (připojení přípojnice)
objednávky		
GTIN (EAN)	4008190014278	
Množství	50 ST	
Typ	ZB 4G SW	Verze
Číslo	0322110000	Svorka (připojení přípojnice)
objednávky		
GTIN (EAN)	4008190189310	
Množství	50 ST	
Typ	ZB 4/6	Verze
Číslo	0556700000	Svorka (připojení přípojnice)
objednávky		
GTIN (EAN)	4008190188412	
Množství	50 ST	
Typ	ZB 4/6K BL	Verze
Číslo	0565480000	Svorka (připojení přípojnice)
objednávky		
GTIN (EAN)	4008190086831	
Množství	50 ST	
Typ	ZB 4/6K GE/GN	Verze
Číslo	0565460000	Svorka (připojení přípojnice)
objednávky		
GTIN (EAN)	4008190032609	
Množství	50 ST	

SAKS 1/35/G25 DB

Weidmüller Interface GmbH & Co. KG
Klingenbergstraße 26
D-32758 Detmold
Germany

www.weidmueller.com

Příslušenství

Typ	ZB 16K BL	Verze
Číslo	0502880000	Svorka (připojení přípojnice)
objednávky		
GTIN (EAN)	4008190014186	
Množství	50 ST	
Typ	ZB 16K GE/GN	Verze
Číslo	0502860000	Svorka (připojení přípojnice)
objednávky		
GTIN (EAN)	4008190188795	
Množství	50 ST	
Typ	ZB 16K SW	Verze
Číslo	0502810000	Svorka (připojení přípojnice)
objednávky		
GTIN (EAN)	4008190332563	
Množství	50 ST	
Typ	ZB 16 ZKSC	Verze
Číslo	0316600000	Svorka (připojení přípojnice)
objednávky		
GTIN (EAN)	4008190145989	
Množství	50 ST	
Typ	ZB 35/M6X16	Verze
Číslo	0266500000	Svorka (připojení přípojnice)
objednávky		
GTIN (EAN)	4008190102814	
Množství	20 ST	
Typ	ZB 35K BL M6X16	Verze
Číslo	0502680000	Svorka (připojení přípojnice)
objednávky		
GTIN (EAN)	4008190004385	
Množství	20 ST	
Typ	ZB 35K GE/GN M6X16	Verze
Číslo	0502660000	Svorka (připojení přípojnice)
objednávky		
GTIN (EAN)	4008190052294	
Množství	20 ST	
Typ	ZB 35K SW M6X16	Verze
Číslo	0502610000	Svorka (připojení přípojnice)
objednávky		
GTIN (EAN)	4008190332587	
Množství	20 ST	

Testovací adapter a testovací zásuvky



Testovací adaptéry a testovací zásuvky se používají pro elektrické připojení mezi svorkovnicemi a testovacím zařízením. Tímto způsobem lze elektrický kontakt vytvořit v propojeném stavu a měření lze provést snadno.

SAKS 1/35/G25 DB

Weidmüller Interface GmbH & Co. KG
Klingenbergstraße 26
D-32758 Detmold
Germany

www.weidmueller.com

Příslušenství

Všeobecné objednací údaje

Typ	ZS 2.3/4	Verze
Číslo	0249600000	Konektor samec (svorka), Zásuvné připojení Plug-in, 4 mm ² , Počet připojení: 1, Počet pólů: 4, Šířka: 6.5 mm
objednávky		
GTIN (EAN)	4008190022785	
Množství	20 ST	
Typ	FZS 2/4 RT/80 SAKT4	Verze
Číslo	1276300000	Konektor samec (svorka), Zásuvné připojení Plug-in, 2 mm ² , Počet připojení: 2, Počet pólů: 1, Šířka: 9 mm
objednávky		
GTIN (EAN)	4008190026080	
Množství	20 ST	

Sběrníková připojení



Weidmüller nabízí odbočovací svorky pro různé typy sběrníkových systémů. V závislosti na aplikaci lze rozlišovat mezi izolovanými a neizolovanými svorkami.

Všeobecné objednací údaje

Typ	ZBE 6	Verze
Číslo	0459500000	Svorka (připojení přípojnice)
objednávky		
GTIN (EAN)	4008190032692	
Množství	50 ST	
Typ	ZBE 6K BL	Verze
Číslo	0525980000	Svorka (připojení přípojnice)
objednávky		
GTIN (EAN)	4008190060886	
Množství	50 ST	
Typ	ZBE 6K GE/GN	Verze
Číslo	0525960000	Svorka (připojení přípojnice)
objednávky		
GTIN (EAN)	4008190145026	
Množství	50 ST	
Typ	ZBE 6K SW	Verze
Číslo	0525910000	Svorka (připojení přípojnice)
objednávky		
GTIN (EAN)	4008190977054	
Množství	50 ST	

SAKS 1/35/G25 DB

Weidmüller Interface GmbH & Co. KG
Klingenbergstraße 26
D-32758 Detmold
Germany

www.weidmueller.com

Příslušenství

Ochrana proti kontaktu



Naše systémy pro ochranu proti doteku zajišťují větší bezpečnost ve vaší skříňce. Poskytují ochranu proti zasažení proudem způsobenému náhodným kontaktem s živými částmi v důsledku provozu nebo závad.

Všeobecné objednáací údaje

Typ	IK 4 BL ZB4	Verze
Číslo	0475480000	Víko svorky, Stříbrná, Výška: 19 mm, Šířka: 6 mm, Hloubka: 14.5 mm,
objednávky		V-2
GTIN (EAN)	4008190145668	
Množství	50 ST	
Typ	IK 4 GG ZB4	Verze
Číslo	0475460000	Kryt víka (svorka), Polyamid 66
objednávky		
GTIN (EAN)	4008190065348	
Množství	50 ST	
Typ	IK 6 GG ZBE6K	Verze
Číslo	0526060000	Kryt víka (svorka), Ocel
objednávky		
GTIN (EAN)	4008190128647	
Množství	50 ST	
Typ	IK 16/ZB16 BL	Verze
Číslo	0502980000	Kryt víka (svorka)
objednávky		
GTIN (EAN)	4008190159696	
Množství	50 ST	
Typ	IK 16/ZB16 GG	Verze
Číslo	0502960000	Kryt víka (svorka), Polyamid 66
objednávky		
GTIN (EAN)	4008190113438	
Množství	50 ST	
Typ	IK 35/ZB35 BL	Verze
Číslo	0502780000	Kryt víka (svorka)
objednávky		
GTIN (EAN)	4008190141455	
Množství	50 ST	

Příslušenství

www.weidmueller.com

Vlastní tisk



Štítek Dekafix (DEK) je univerzální štítek pro všechny vodiče a zásuvné konektory i elektronické sub-sestavy. Tento systém je ideální pro krátké číselné sekvence a zahrnuje širokou řadu předtištěných značek.

Pásky pro rychlou instalaci v jediném pracovním kroku. Potisk je dobře čitelný, má perfektní kontrast a je k dispozici v různých šířkách.

- Široká řada potitěných značek pro okamžité použití
- Pásky pro rychlou instalaci
- Značky na konektory vhodné pro všechny kabelové konektory
- K dispozici jako čisté MultiCard, nebo se standardním potiskem

Pro vlastní potisk: Prosíme zašlete nám soubor pro náš software na značení M-Print PRO nebo M-Print PRO Online (bez instalace) s vašimi požadavky na značení.

Všeobecné objednací údaje

Typ	DEK 5/6 MC SDR	Verze
Číslo	1609830000	Dekafix, Označení svorek, 5 x 6 mm, Rozteč v mm (P): 6.00
objednávky		Weidmueller, Podle specifikace zákazníka
GTIN (EAN)	4008190456603	
Množství	200 ST	

Prázdné



Štítek Dekafix (DEK) je univerzální štítek pro všechny vodiče a zásuvné konektory i elektronické sub-sestavy. Tento systém je ideální pro krátké číselné sekvence a zahrnuje širokou řadu předtištěných značek.

Pásky pro rychlou instalaci v jediném pracovním kroku. Potisk je dobře čitelný, má perfektní kontrast a je k dispozici v různých šířkách.

- Široká řada potitěných značek pro okamžité použití
- Pásky pro rychlou instalaci
- Značky na konektory vhodné pro všechny kabelové konektory
- K dispozici jako čisté MultiCard, nebo se standardním potiskem

Pro vlastní potisk: Prosíme zašlete nám soubor pro náš software na značení M-Print PRO nebo M-Print PRO Online (bez instalace) s vašimi požadavky na značení.

Všeobecné objednací údaje

Typ	DEK 5/6 MC NE WS	Verze
Číslo	1609820000	Dekafix, Označení svorek, 5 x 6 mm, Rozteč v mm (P): 6.00
objednávky		Weidmueller, Bílá
GTIN (EAN)	4008190203436	
Množství	1000 ST	

SAKS 1/35/G25 DB

Weidmüller Interface GmbH & Co. KG
Klingenbergstraße 26
D-32758 Detmold
Germany

www.weidmueller.com

Příslušenství

Ocel



Ocelové DIN lišty jsou na trhu nejrozšířenější. Mezi kovovými DIN lištami mají nejnižší ochranu proti zkratu, podobně k nerezové oceli.

Všeobecné objednací údaje

Typ	TS 32X15/LL 2M/ST/ZN	Verze	
Číslo	0514400000		Svorkovnicová lišta, Příslušenství, Ocel, pozinkovaný a pasivovaný,
objednávky			Šířka: 2000 mm, Výška: 33 mm, Hloubka: 15 mm
GTIN (EAN)	4008190086152		
Množství	20 M		

Koncové a předělové desky



Dělicí desky a koncové desky jsou nezbytným příslušenstvím pro svorkovnice. Dělicí desky zajišťují optické a elektrické oddělení různých potenciálů a funkčních skupin, čímž zvyšují bezpečnost a zajišťují přehlednou strukturu uvnitř rozvaděče. Koncové desky uzavírají řadu svorkovnic po stranách, chrání před kontaktem s živými částmi a zajišťují čistý a stabilní povrch. Oba komponenty jsou přesně sladěny s příslušnou řadou svorkovnic Weidmüller, což přispívá k bezpečnému, kompatibilnímu a profesionálnímu zapojení.

Všeobecné objednací údaje

Typ	AP KSKM	Verze	
Číslo	9509630000		SAK řada, Bočnice, 1.5 mm, Běžová, Přímá montáž
objednávky			
GTIN (EAN)	4008190456771		
Množství	20 ST		

Pojistka

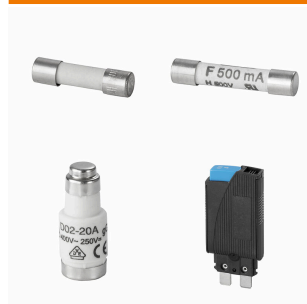

Jako příslušenství pro naše široké portfolio produktů se svorkami pojistek nabízíme také vhodné pojistkové vložky. Portfolio zahrnuje pojistky (miniaturní pojistky) pro ochranu zařízení (5x20 mm až 10x38 mm, pojistkové vložky E 14 až E 18, jakož i automobilové pojistky a automatické jističe. Měřicí kroužky pro držáky pojistky doplňují celkové portfolio.

SAKS 1/35/G25 DB

Weidmüller Interface GmbH & Co. KG

Klingenbergstraße 26

D-32758 Detmold

Germany

www.weidmueller.com

Příslušenství

Všeobecné objednací údaje

Typ	VH 25.4/6.3/4.3	Verze	
Číslo	0446200000	Dummy fuse	
objednávky			
GTIN (EAN)	4008190519759		
Množství	10 ST		

Prázdné



Štítek Dekafix (DEK) je univerzální štítek pro všechny vodiče a zásuvné konektory i elektronické sub-sestavy. Tento systém je ideální pro krátké číselné sekvence a zahrnuje širokou řadu předtištěných značek.

Pásky pro rychlou instalaci v jediném pracovním kroku. Potisk je dobře čitelný, má perfektní kontrast a je k dispozici v různých šířkách.

- Široká řada potišťovaných značek pro okamžité použití
- Pásky pro rychlou instalaci
- Značky na konektory vhodné pro všechny kabelové konektory
- K dispozici jako čisté MultiCard, nebo se standardním potiskem

Pro vlastní potisk: Prosíme zašlete nám soubor pro náš software na značení M-Print PRO nebo M-Print PRO Online (bez instalace) s vašimi požadavky na značení.

Všeobecné objednací údaje

Typ	DEK 5/8 MC NE WS	Verze	
Číslo	1856740000	Dekafix, Označení svorek, 5 x 8 mm, Rozteč v mm (P): 8.00	
objednávky		Weidmueller, Bílá	
GTIN (EAN)	4032248400850		
Množství	800 ST		

Vlastní tisk



Štítek Dekafix (DEK) je univerzální štítek pro všechny vodiče a zásuvné konektory i elektronické sub-sestavy. Tento systém je ideální pro krátké číselné sekvence a zahrnuje širokou řadu předtištěných značek.

Pásky pro rychlou instalaci v jediném pracovním kroku. Potisk je dobře čitelný, má perfektní kontrast a je k dispozici v různých šířkách.

- Široká řada potišťovaných značek pro okamžité použití
- Pásky pro rychlou instalaci
- Značky na konektory vhodné pro všechny kabelové konektory
- K dispozici jako čisté MultiCard, nebo se standardním potiskem

Pro vlastní potisk: Prosíme zašlete nám soubor pro náš software na značení M-Print PRO nebo M-Print PRO Online (bez instalace) s vašimi požadavky na značení.

SAKS 1/35/G25 DB

Weidmüller Interface GmbH & Co. KG

Klingenbergstraße 26

D-32758 Detmold

Germany

www.weidmueller.com

Příslušenství

Všeobecné objednací údaje

Typ	DEK 5/8 MC SDR	Verze
Číslo	1856750000	Dekafix, Označení svorek, 5 x 8 mm, Rozteč v mm (P): 8.00
objednávky		Weidmueller, Podle specifikace zákazníka
GTIN (EAN)	4032248400867	
Množství	160 ST	

Plus



Štítek Dekafix (DEK) je univerzální štítek pro všechny vodiče a zásuvné konektory i elektronické sub-sestavy. Tento systém je ideální pro krátké číselné sekvence a zahrnuje širokou řadu předtištěných značek.

Pásy pro rychlou instalaci v jediném pracovním kroku. Potisk je dobře čitelný, má perfektní kontrast a je k dispozici v různých šířkách.

- Široká řada potišťovaných značek pro okamžité použití
- Pásy pro rychlou instalaci
- Značky na konektory vhodné pro všechny kabelové konektory
- K dispozici jako čisté MultiCard, nebo se standardním potiskem

Pro vlastní potisk: Prosíme zašlete nám soubor pro náš software na značení M-Print PRO nebo M-Print PRO Online (bez instalace) s vašimi požadavky na značení.

Všeobecné objednací údaje

Typ	DEK 5/8 PLUS MC NE WS	Verze
Číslo	1046350000	Dekafix, Označení svorek, 5 x 8 mm, Rozteč v mm (P): 8.00
objednávky		Weidmueller, Bílá
GTIN (EAN)	4032248782055	
Množství	800 ST	

Vlastní tisk



Štítek Dekafix (DEK) je univerzální štítek pro všechny vodiče a zásuvné konektory i elektronické sub-sestavy. Tento systém je ideální pro krátké číselné sekvence a zahrnuje širokou řadu předtištěných značek.

Pásy pro rychlou instalaci v jediném pracovním kroku. Potisk je dobře čitelný, má perfektní kontrast a je k dispozici v různých šířkách.

- Široká řada potišťovaných značek pro okamžité použití
- Pásy pro rychlou instalaci
- Značky na konektory vhodné pro všechny kabelové konektory
- K dispozici jako čisté MultiCard, nebo se standardním potiskem

Pro vlastní potisk: Prosíme zašlete nám soubor pro náš software na značení M-Print PRO nebo M-Print PRO Online (bez instalace) s vašimi požadavky na značení.

SAKS 1/35/G25 DB

Weidmüller Interface GmbH & Co. KG
 Klingenbergstraße 26
 D-32758 Detmold
 Germany

www.weidmueller.com

Příslušenství

Všeobecné objednací údaje

Typ	DEK 5/8 PLUS MC SDR	Verze
Číslo	1046370000	Dekafix, Označení svorek, 5 x 8 mm, Rozteč v mm (P): 8.00
objednávky		Weidmueller, Podle specifikace zákazníka
GTIN (EAN)	4032248782079	
Množství	160 ST	

DEK 5/8



WS/ DEK

MultiMark značky používají inovativní kompozitní materiál sestávající ze dvou komponent. Tuhý okraj podkladu značky se bezpečně připne ke konektoru. Díky elastické povrchové úpravě se značka snadno připne. Tento speciálně ražený materiál lze natáhnout, čímž lze pokrýt různé rozestupy, které se obzvláště u dlouhých svorkovnic nasčítají. Další výhodou: na materiál povrchu se skvěle tiskne a tím zaručuje trvanlivé značení odolné proti opotřebení. Rozlišení tisku 300 dpi také umožňuje velmi snadno čitelný potisk.

Vaše výhody s MultiMark

- Kompatibilní s modulárními svorkovnicemi společnosti Weidmüller
- Pevně držící a odolný tisk
- Kontinuální pásy šetří s časem při instalaci
- Snadná instalace díky inovativnímu kompozitnímu materiálu
- Velké pole pro štítek pro optimální čitelnost
- Vysoká flexibilita díky nezávislosti na výrobci

Všeobecné objednací údaje

Typ	DEK 5/8 MM WS	Verze
Číslo	2007130000	Dekafix, Označení svorek, 5 x 8 mm, Weidmueller, Bílá
objednávky		
GTIN (EAN)	4050118392012	
Množství	500 ST	

Držák štítku značení



Držák značky nabízí možnost dodatečné montáže standardních značek s roztečí 5 nebo 5,1 mm. Úhlové držáky lze volitelně zacvaknout a lze je namontovat do všech standardních označovacích kanálů modulárních svorkovnic Klippon® Connect. Typy montážních značek naleznete v příslušném příslušenství držáku označení.

SAKS 1/35/G25 DB

Weidmüller Interface GmbH & Co. KG
Klingenbergstraße 26
D-32758 Detmold
Germany

www.weidmueller.com

Příslušenství

Všeobecné objednací údaje

Typ	BZT 1 WS 10/5	Verze	
Číslo	1805490000	Příslušenství, Držák štítku značení	
objednávky			
GTIN (EAN)	4032248270231		
Množství	100 ST		
Typ	BZT 1 ZA WS 10/5	Verze	
Číslo	1805520000	Příslušenství, Držák štítku značení	
objednávky			
GTIN (EAN)	4032248270248		
Množství	100 ST		

DEK 5/6



WS/ DEK

MultiMark značky používají inovativní kompozitní materiál sestávající ze dvou komponent. Tuhý okraj podkladu značky se bezpečně připne ke konektoru. Díky elastické povrchové úpravě se značka snadno připne. Tento speciálně ražený materiál lze natáhnout, čímž lze pokrýt různé rozestupy, které se obzvláště u dlouhých svorkovnic nasčítají. Další výhoda: na materiál povrchu se skvěle tiskne a tím zaručuje trvanlivé značení odolné proti opotřebení. Rozlišení tisku 300 dpi také umožňuje velmi snadno čitelný potisk.

Vaše výhody s MultiMark

- Kompatibilní s modulárními svorkovnicemi společnosti Weidmüller
- Pevně držící a odolný tisk
- Kontinuální pásy šetří s časem při instalaci
- Snadná instalace díky inovativnímu kompozitnímu materiálu
- Velké pole pro štítek pro optimální čitelnost
- Vysoká flexibilita díky nezávislosti na výrobci

Všeobecné objednací údaje

Typ	DEK 5/6 MM WS	Verze	
Číslo	2007120000	Dekafix, Označení svorek, 5 x 6 mm, Weidmueller, Bílá	
objednávky			
GTIN (EAN)	4050118392104		
Množství	600 ST		