

RCL425110

Weidmüller Interface GmbH & Co. KG

Klingenbergstraße 26

D-32758 Detmold

Germany

www.weidmueller.com

产品图片



插图类似

TERMSERIES的各个继电器

- 电磁继电器
- 不同的触点材料

通用订货数据

版本	TERMSERIES, 继电器, 触点数量: 2, 转换触点 AgNi 镀金处理, 额定控制电压: 110 V DC, 持续电流: 8 A, 插拔联接, 测试按钮可用: 否
订货号	8828370000
类型	RCL425110
GTIN (EAN)	4032248531530
数量	20 items

技术数据

审批

MAMID 认证

ROHS 一致
UL File Number Search [UL 网站](#)
cURus 证书号 E522350

尺寸和重量

深	15.7 mm	深度 (英寸)	0.6181 inch
高度	29 mm	高度 (英寸)	1.1417 inch
宽度	12.7 mm	宽度 (英寸)	0.5 inch
净重	13 g		

温度

存储温度	-40 °C...85 °C	环境温度	-40 °C...70 °C
工作温度		湿度	40°C / 93% 相对湿度, 无凝结

环保产品合规

RoHS 合规状态 合规, 无例外
REACH SVHC 不超过 0.1 wt% 的高度关注物质 (SVHC)

额定数据UL

cURus 证书号 E522350

控制侧

额定控制电压	110 V DC	直流额定电流	4.1 mA
额定功率	420 mW	线圈电阻	28800 Ω ± 12 %
状态显示	不		

负载侧

额定开关电压	250 V AC	持续电流	8 A
额定负载下的最大开关频率	0.1 Hz	浪涌电流	15 A / 4 s
最大交流开关容量 (阻性)	2000 VA	最大直流开关容量 (阻性)	192 W @ 24 V
动作延时	≤ 8 ms	断开延时	≤ 6 ms
触点类型	2 CO contact (AgNi gold-plated)	机械使用寿命	30 X 106 回路
最小切换功率	1 mA @ 1 V		

基本信息

测试按钮可用	否	机械开关位置指示器	无
颜色编码	透明	阻燃等级符合 UL 94	V-2

绝缘设计

额定电压	250 V	污染等级	2
过压等级	III	绝缘材料组	IIIa

技术数据

电气间隙和爬电距离, 输入-输出	≥ 10 mm	控制端 - 负载端间的耐压强度	5 kVeff / 1min
相邻触点的介电强度	2,5 kVeff / 1 Min.	开放式触点的介电强度	1 kVeff / 1 min
防护等级	IP20		

详细标准及认证情况

CSA 认证号	249409-2426937	VDE证书号	40020589
cURus 证书号	E522350		

联接参数

导线连接方式	插拔联接	间距 P (单位 : mm)	5.00 mm
--------	------	----------------	---------

分类

ETIM 8.0	EC001437	ETIM 9.0	EC001437
ETIM 10.0	EC001437	ECLASS 14.0	27-37-16-01
ECLASS 15.0	27-37-16-01		

图纸

接线图



插针仰视图

Graph

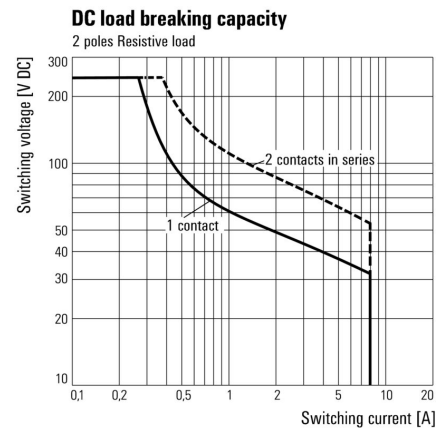

直流负载极限曲线 阻性负载

Graph

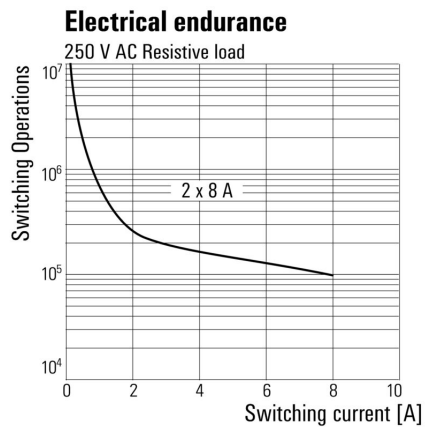

电气寿命 250 V 交流阻性负载

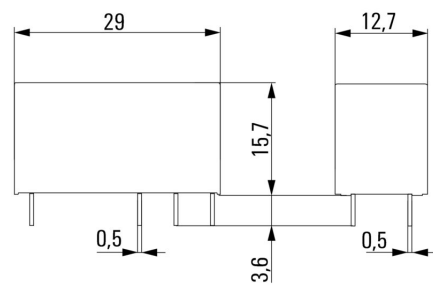

Miscellaneous

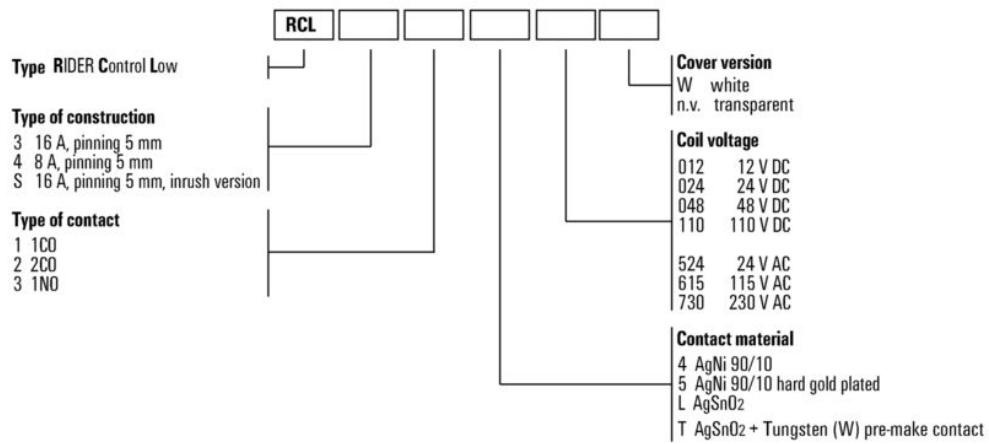

类型编码

RCL425110

Weidmüller Interface GmbH & Co. KG
 Klingenbergstraße 26
 D-32758 Detmold
 Germany

www.weidmueller.com

附件

螺钉联接



- TERMSERIES空插座，带：
- 2个转换器触点
 - 与众不同的多电压输入，从24至230 V UC
 - 输入电压从5 V DC至230 V UC，带有彩色标记：AC：红色，DC：蓝色，UC：白色
 - 由于采用了高质量的设计，没有锋利的边缘，因此在安装过程中不会有受伤危险
 - 用于光学分离和加强绝缘的挡板

通用订货数据

类型	TRS 230VAC RC 2CO EMPTY	版本	
订货号	1124050000	TERMSERIES, 继电器底座, 触点数量: 2, 转换触点, 额定控制电压: 230 V	
GTIN (EAN)	4032248905874	AC ±10 %, 持续电流: 10 A, 螺钉联接	
数量	10 ST		

弹片连接

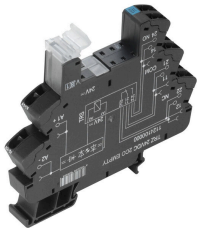

- TERMSERIES空插座，带：
- 2个转换器触点
 - 与众不同的多电压输入，从24至230 V UC
 - 输入电压从5 V DC至230 V UC，带有彩色标记：AC：红色，DC：蓝色，UC：白色
 - 由于采用了高质量的设计，没有锋利的边缘，因此在安装过程中不会有受伤危险
 - 用于光学分离和加强绝缘的挡板

通用订货数据

类型	TRZ 230VAC RC 2CO EMPTY	版本	
订货号	1124180000	TERMSERIES, 继电器底座, 触点数量: 2, 转换触点, 额定控制电压: 230 V	
GTIN (EAN)	4032248906017	AC ±10 %, 持续电流: 10 A, 弹片联接	
数量	10 ST		

PUSH IN直插式联接

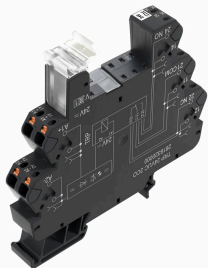

- TERMSERIES空插座，带：
- 2个转换器触点
 - 与众不同的多电压输入，从24至230 V UC
 - 输入电压从5 V DC至230 V UC，带有彩色标记：AC：红色，DC：蓝色，UC：白色
 - 由于采用了高质量的设计，没有锋利的边缘，因此在安装过程中不会有受伤危险
 - 用于光学分离和加强绝缘的挡板

通用订货数据

类型	TRP 230VAC RC 2CO EMPTY	版本	
订货号	2681190000	TERMSERIES, 继电器底座, 触点数量: 2, 转换触点, 额定控制电压: 230 V	
GTIN (EAN)	4050118695441	AC ±10 %, 持续电流: 10 A, PUSH IN	
数量	10 ST		

RCL425110

Weidmüller Interface GmbH & Co. KG
 Klingenbergstraße 26
 D-32758 Detmold
 Germany

www.weidmueller.com

附件

螺钉联接



- TERMSERIES空插座，带：
- 2个转换器触点
 - 与众不同的多电压输入，从24至230 V UC
 - 输入电压从5 V DC至230 V UC，带有彩色标记：AC：红色，DC：蓝色，UC：白色
 - 由于采用了高质量的设计，没有锋利的边缘，因此在安装过程中不会有受伤危险
 - 用于光学分离和加强绝缘的挡板

通用订货数据

类型	TRS 230VUC 2CO EMPTY	版本	
订货号	1124030000	TERMSERIES, 继电器底座, 触点数量: 2, 转换触点, 额定控制电压: 230 V	
GTIN (EAN)	4032248906222	UC ±10%, 持续电流: 10 A, 螺钉联接	
数量	10 ST		

弹片连接

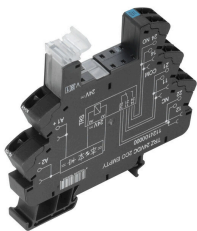

- TERMSERIES空插座，带：
- 2个转换器触点
 - 与众不同的多电压输入，从24至230 V UC
 - 输入电压从5 V DC至230 V UC，带有彩色标记：AC：红色，DC：蓝色，UC：白色
 - 由于采用了高质量的设计，没有锋利的边缘，因此在安装过程中不会有受伤危险
 - 用于光学分离和加强绝缘的挡板

通用订货数据

类型	TRZ 230VUC 2CO EMPTY	版本	
订货号	1124150000	TERMSERIES, 继电器底座, 触点数量: 2, 转换触点, 额定控制电压: 230 V	
GTIN (EAN)	4032248905867	UC ±10%, 持续电流: 10 A, 弹片联接	
数量	10 ST		

PUSH IN直插式联接

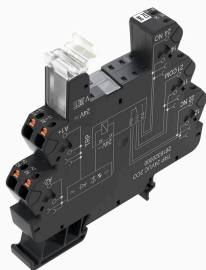

- TERMSERIES空插座，带：
- 2个转换器触点
 - 与众不同的多电压输入，从24至230 V UC
 - 输入电压从5 V DC至230 V UC，带有彩色标记：AC：红色，DC：蓝色，UC：白色
 - 由于采用了高质量的设计，没有锋利的边缘，因此在安装过程中不会有受伤危险
 - 用于光学分离和加强绝缘的挡板

通用订货数据

类型	TRP 230VUC 2CO EMPTY	版本	
订货号	2681020000	TERMSERIES, 继电器底座, 触点数量: 2, 转换触点, 额定控制电压: 230 V	
GTIN (EAN)	4050118695427	UC ±10%, 持续电流: 10 A, PUSH IN	
数量	10 ST		

RCL425110

Weidmüller Interface GmbH & Co. KG
 Klingenbergstraße 26
 D-32758 Detmold
 Germany

www.weidmueller.com

附件

螺钉联接

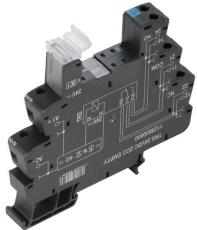

- TERMSERIES空插座，带：
- 2个转换器触点
 - 与众不同的多电压输入，从24至230 V UC
 - 输入电压从5 V DC至230 V UC，带有彩色标记：AC：红色，DC：蓝色，UC：白色
 - 由于采用了高质量的设计，没有锋利的边缘，因此在安装过程中不会有受伤危险
 - 用于光学分离和加强绝缘的挡板

通用订货数据

类型	TRS 120VAC RC 2CO EMPTY	版本	
订货号	1124040000	TERMSERIES, 继电器底座, 触点数量: 2, 转换触点, 额定控制电压: 120 V	
GTIN (EAN)	4032248906178	AC ±10 %, 持续电流: 10 A, 螺钉联接	
数量	10 ST		

弹片连接

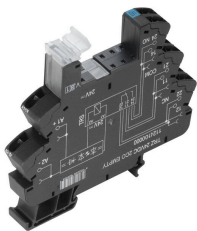

- TERMSERIES空插座，带：
- 2个转换器触点
 - 与众不同的多电压输入，从24至230 V UC
 - 输入电压从5 V DC至230 V UC，带有彩色标记：AC：红色，DC：蓝色，UC：白色
 - 由于采用了高质量的设计，没有锋利的边缘，因此在安装过程中不会有受伤危险
 - 用于光学分离和加强绝缘的挡板

通用订货数据

类型	TRZ 120VAC RC 2CO EMPTY	版本	
订货号	1124170000	TERMSERIES, 继电器底座, 触点数量: 2, 转换触点, 额定控制电压: 120 V	
GTIN (EAN)	4032248905904	AC ±10 %, 持续电流: 10 A, 弹片联接	
数量	10 ST		

PUSH IN直插式联接

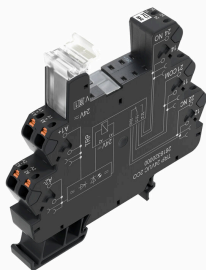

- TERMSERIES空插座，带：
- 2个转换器触点
 - 与众不同的多电压输入，从24至230 V UC
 - 输入电压从5 V DC至230 V UC，带有彩色标记：AC：红色，DC：蓝色，UC：白色
 - 由于采用了高质量的设计，没有锋利的边缘，因此在安装过程中不会有受伤危险
 - 用于光学分离和加强绝缘的挡板

通用订货数据

类型	TRP 120VAC RC 2CO EMPTY	版本	
订货号	2681030000	TERMSERIES, 继电器底座, 触点数量: 2, 转换触点, 额定控制电压: 120 V	
GTIN (EAN)	4050118695434	AC ±10 %, 持续电流: 10 A, PUSH IN	
数量	10 ST		

RCL425110

Weidmüller Interface GmbH & Co. KG
 Klingenbergstraße 26
 D-32758 Detmold
 Germany

www.weidmueller.com

附件

螺钉联接

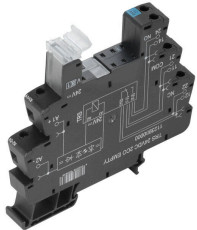

- TERMSERIES空插座，带：
- 2个转换器触点
 - 与众不同的多电压输入，从24至230 V UC
 - 输入电压从5 V DC至230 V UC，带有彩色标记：AC：红色，DC：蓝色，UC：白色
 - 由于采用了高质量的设计，没有锋利的边缘，因此在安装过程中不会有受伤危险
 - 用于光学分离和加强绝缘的挡板

通用订货数据

类型	TRS 120VUC 2CO EMPTY	版本	
订货号	1124020000	TERMSERIES, 继电器底座, 触点数量: 2, 转换触点, 额定控制电压: 120 V	
GTIN (EAN)	4032248905812	UC ±10 %, 持续电流: 10 A, 螺钉联接	
数量	10 ST		

弹片连接

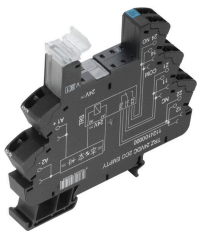

- TERMSERIES空插座，带：
- 2个转换器触点
 - 与众不同的多电压输入，从24至230 V UC
 - 输入电压从5 V DC至230 V UC，带有彩色标记：AC：红色，DC：蓝色，UC：白色
 - 由于采用了高质量的设计，没有锋利的边缘，因此在安装过程中不会有受伤危险
 - 用于光学分离和加强绝缘的挡板

通用订货数据

类型	TRZ 120VUC 2CO EMPTY	版本	
订货号	1124140000	TERMSERIES, 继电器底座, 触点数量: 2, 转换触点, 额定控制电压: 120 V	
GTIN (EAN)	4032248905928	UC ±10 %, 持续电流: 10 A, 弹片联接	
数量	10 ST		

PUSH IN直插式联接

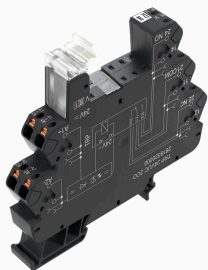

- TERMSERIES空插座，带：
- 2个转换器触点
 - 与众不同的多电压输入，从24至230 V UC
 - 输入电压从5 V DC至230 V UC，带有彩色标记：AC：红色，DC：蓝色，UC：白色
 - 由于采用了高质量的设计，没有锋利的边缘，因此在安装过程中不会有受伤危险
 - 用于光学分离和加强绝缘的挡板

通用订货数据

类型	TRP 120VUC 2CO EMPTY	版本	
订货号	2681010000	TERMSERIES, 继电器底座, 触点数量: 2, 转换触点, 额定控制电压: 120 V	
GTIN (EAN)	4050118695410	UC ±10 %, 持续电流: 10 A, PUSH IN	
数量	10 ST		

螺钉联接

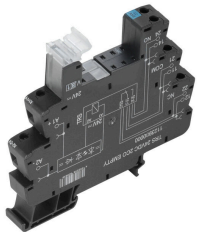

- TERMSERIES空插座，带：
- 2个转换器触点
 - 与众不同的多电压输入，从24至230 V UC
 - 输入电压从5 V DC至230 V UC，带有彩色标记：AC：红色，DC：蓝色，UC：白色
 - 由于采用了高质量的设计，没有锋利的边缘，因此在安装过程中不会有受伤危险
 - 用于光学分离和加强绝缘的挡板

通用订货数据

类型	TRS 230VUC 2CO EMPTY	版本
订货号	1124030000	TERMSERIES, 继电器底座, 触点数量: 2, 转换触点, 额定控制电压: 230 V
GTIN (EAN)	4032248906222	UC ±10%, 持续电流: 10 A, 螺钉联接
数量	10 ST	
类型	TRS 230VAC RC 2CO EMPTY	版本
订货号	1124050000	TERMSERIES, 继电器底座, 触点数量: 2, 转换触点, 额定控制电压: 230 V
GTIN (EAN)	4032248905874	AC ±10 %, 持续电流: 10 A, 螺钉联接
数量	10 ST	
类型	TRS 120VUC 2CO EMPTY	版本
订货号	1124020000	TERMSERIES, 继电器底座, 触点数量: 2, 转换触点, 额定控制电压: 120 V
GTIN (EAN)	4032248905812	UC ±10 %, 持续电流: 10 A, 螺钉联接
数量	10 ST	
类型	TRS 120VAC RC 2CO EMPTY	版本
订货号	1124040000	TERMSERIES, 继电器底座, 触点数量: 2, 转换触点, 额定控制电压: 120 V
GTIN (EAN)	4032248906178	AC ±10 %, 持续电流: 10 A, 螺钉联接
数量	10 ST	

弹片连接

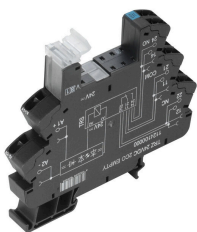

- TERMSERIES空插座，带：
- 2个转换器触点
 - 与众不同的多电压输入，从24至230 V UC
 - 输入电压从5 V DC至230 V UC，带有彩色标记：AC：红色，DC：蓝色，UC：白色
 - 由于采用了高质量的设计，没有锋利的边缘，因此在安装过程中不会有受伤危险
 - 用于光学分离和加强绝缘的挡板

通用订货数据

类型	TRZ 120VAC RC 2CO EMPTY	版本
订货号	1124170000	TERMSERIES, 继电器底座, 触点数量: 2, 转换触点, 额定控制电压: 120 V
GTIN (EAN)	4032248905904	AC ±10 %, 持续电流: 10 A, 弹片联接
数量	10 ST	
类型	TRZ 120VUC 2CO EMPTY	版本
订货号	1124140000	TERMSERIES, 继电器底座, 触点数量: 2, 转换触点, 额定控制电压: 120 V
GTIN (EAN)	4032248905928	UC ±10 %, 持续电流: 10 A, 弹片联接
数量	10 ST	

RCL425110

Weidmüller Interface GmbH & Co. KG
Klingenbergstraße 26
D-32758 Detmold
Germany

www.weidmueller.com

配套联接件

类型	TRZ 230VUC 2CO EMPTY	版本
订货号	1124150000	TERMSERIES, 继电器底座, 触点数量: 2, 转换触点, 额定控制电压: 230 V
GTIN (EAN)	4032248905867	UC ±10%, 持续电流: 10 A, 弹片联接
数量	10 ST	
类型	TRZ 230VAC RC 2CO EMPTY	版本
订货号	1124180000	TERMSERIES, 继电器底座, 触点数量: 2, 转换触点, 额定控制电压: 230 V
GTIN (EAN)	4032248906017	AC ±10 %, 持续电流: 10 A, 弹片联接
数量	10 ST	

PUSH IN直插式联接

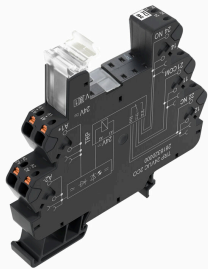

TERMSERIES空插座, 带 :

- 2个转换器触点
- 与众不同的多电压输入, 从24至230 V UC
- 输入电压从5 V DC至230 V UC, 带有彩色标记 : AC : 红色, DC : 蓝色, UC : 白色
- 由于采用了高质量的设计, 没有锋利的边缘, 因此在安装过程中不会有受伤危险
- 用于光学分离和加强绝缘的挡板

通用订货数据

类型	TRP 230VUC 2CO EMPTY	版本
订货号	2681020000	TERMSERIES, 继电器底座, 触点数量: 2, 转换触点, 额定控制电压: 230 V
GTIN (EAN)	4050118695427	UC ±10%, 持续电流: 10 A, PUSH IN
数量	10 ST	
类型	TRP 230VAC RC 2CO EMPTY	版本
订货号	2681190000	TERMSERIES, 继电器底座, 触点数量: 2, 转换触点, 额定控制电压: 230 V
GTIN (EAN)	4050118695441	AC ±10 %, 持续电流: 10 A, PUSH IN
数量	10 ST	
类型	TRP 120VUC 2CO EMPTY	版本
订货号	2681010000	TERMSERIES, 继电器底座, 触点数量: 2, 转换触点, 额定控制电压: 120 V
GTIN (EAN)	4050118695410	UC ±10 %, 持续电流: 10 A, PUSH IN
数量	10 ST	
类型	TRP 120VAC RC 2CO EMPTY	版本
订货号	2681030000	TERMSERIES, 继电器底座, 触点数量: 2, 转换触点, 额定控制电压: 120 V
GTIN (EAN)	4050118695434	AC ±10 %, 持续电流: 10 A, PUSH IN
数量	10 ST	