

MPS 7S/02 S TN B B

Weidmüller Interface GmbH & Co. KG
Klingenbergstraße 26
D-32758 Detmold
Germany

www.weidmueller.com

产品图片

SNAP IN 

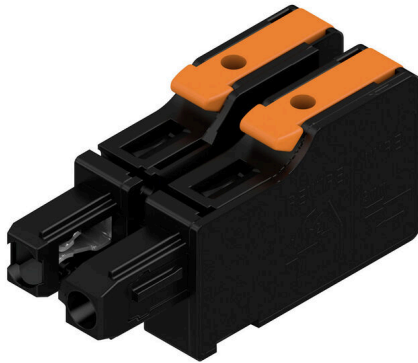

OMNIMATE® 4.0——下一演进阶段 OMNIMATE® 4.0 遵循单电缆技术 (OCT) 的发展趋势。模块化概念支持快速配置混合接口，用于在单个接插件中传输数据、信号和能量。因此，您可减少各种应用中的布线工作，简化维护并加快自动化过程。独特的 SNAP IN 联接技术，可加快布线过程。最快的联接

- 独特的 SNAP IN 联接技术带来快速、安全和免工具接线的优势
- 通过采用开放压接点的“WIRE READY” 交货方式，为连接做好准备
- 声光反馈为正确接线提供指示 创建您自己的配置
- 可通过魏德米勒产品配置器 (WMC) 进行灵活配置和订购
- 即使是单独配置的产品，也可在三天内发货
- 自动为配置产品做好供货准备 方便实现模块化混合接插件
- 电源、信号和数据传输都有灵活的组合选项
- 面向未来的单-对 以太网技术

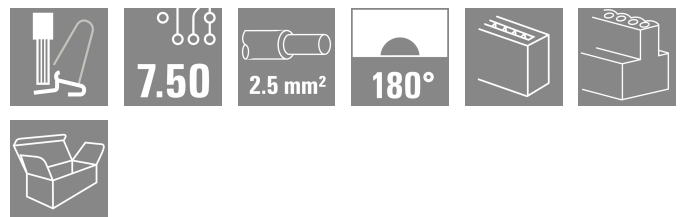

通用订货数据

版本	PCB 接插件, 插头, 间距 P (单位 : mm) : 7.50 mm, 回路数: 2, 盒装
订货号	8000078328
类型	MPS 7S/02 S TN B B
GTIN (EAN)	4064675622246
数量	138 items
产品数据	IEC: 1000 V / 34.6 A / 0.5 - 4 mm ² UL: 600 V / 18.5 A / AWG 20 - AWG 12
包装	盒装

技术数据

审批

MAMID 认证



ROHS

一致

UL File Number Search

[UL 网站](#)

cURus 证书号

E60693

尺寸和重量

深	35 mm	深度 (英寸)	1.378 inch
高度	15.5 mm	高度 (英寸)	0.6102 inch
宽度	13.3 mm	宽度 (英寸)	0.5236 inch
净重	6.31 g		

温度

环境温度 -50 °C...125 °C

环保产品合规

RoHS 合规状态

合规, 无例外

REACH SVHC

不超过 0.1 wt% 的高度关注物质 (SVHC)

系统参数

产品系列	OMNIMATE 4.0		
联接类型	现场接线		
导线连接方式	带控制杆的 SNAP IN		
间距 P (单位 : mm)	7.50 mm		
间距 P (单位 : inch)	0.295 "		
导线出线方向	180°		
回路数	2		
L1 (mm)	7.50 mm		
L1 (inch)	0.295 "		
层数	1		
插针排数	1		
防触电保护 (按照 DIN VDE 57106)	手指安全保护		
防触电保护 (按照 DIN VDE 0470)	IP 20		
防护等级	IP20		
剥线长度	9 mm		
剥线长度公差	最小	8 mm	
	最大	10 mm	
插拔次数	25		
插拔力 / 回路, 最大	9 N		
拉力 / 回路, 最大	8 N		

材料数据

绝缘材料	PBT GF	颜色编码	黑色
比色表 (相似)	RAL 9011	绝缘材料组	I
相比漏电起痕指数 (CTI)	≥ 600	Moisture Level (MSL)	
阻燃等级符合 UL 94	V-0	触点材料	铜合金
插针镀层	镀锡	最低存放温度	-25 °C
最高存放温度	55 °C	最低操作温度	-50 °C
最高操作温度	125 °C		

MPS 7S/02 S TN B B

Weidmüller Interface GmbH & Co. KG
 Klingenbergstraße 26
 D-32758 Detmold
 Germany

www.weidmueller.com

技术数据

适用导线

压接范围, 最小	0.34 mm ²		
压接范围, 最大	4 mm ²		
导线最小压接面积 AWG	AWG 20		
导线最大压接面积 AWG	AWG 12		
单股导线的, 最小值 H05(07) V-U	0.5 mm ²		
单股导线的, 最大值 H05(07) V-U	2.5 mm ²		
软导线, 最小压接面积 H05(07) V-K	0.5 mm ²		
软导线, 最大压接面积 H05(07) V-K	4 mm ²		
最小压接面积 带预绝缘管状端头(DIN 46 228/4)	0.34 mm ²		
最大压接面积 带预绝缘管状端头(DIN 46 228/4)	2.5 mm ²		
带导线管状端头, DIN 46228 部分 1, 最小	0.34 mm ²		
最大压接面积 带管状端头, 符合DIN46 228/ 1	2.5 mm ²		
绝缘层外径, 最大值	4.00 mm		
可压接导线	导线连接 截面积	标称	0.34 mm ²
	管状端头	剥线长度	标称 10 mm
		推荐的管状端头	H0.34/12 TK
	导线连接 截面积	标称	0.5 mm ²
	管状端头	剥线长度	标称 12 mm
		推荐的管状端头	H0.5/16 OR
		剥线长度	标称 10 mm
		推荐的管状端头	H0.5/10
	导线连接 截面积	标称	0.75 mm ²
	管状端头	剥线长度	标称 12 mm
		推荐的管状端头	H0.75/16 W
		剥线长度	标称 10 mm
		推荐的管状端头	H0.75/10
	导线连接 截面积	标称	1 mm ²
	管状端头	剥线长度	标称 12 mm
		推荐的管状端头	H1.0/16 GE
		剥线长度	标称 10 mm
		推荐的管状端头	H1.0/10
	导线连接 截面积	标称	1.5 mm ²
	管状端头	剥线长度	标称 12 mm
		推荐的管状端头	H1.5/16 R
		剥线长度	标称 10 mm
		推荐的管状端头	H1.5/10
	导线连接 截面积	标称	2.5 mm ²
管状端头	剥线长度	标称 10 mm	
	推荐的管状端头	H2.5/15D BL	
	剥线长度	标称 10 mm	
	推荐的管状端头	H2.5/10	

参考文本 塑料套环的外径不应大于节距 (P)

额定数据符合 UL 1059 标准

机构	CURUS	cURus 证书号	E60693
额定电压 (使用组 B / UL 1059)	600 V	额定电压 (使用组 C / UL 1059)	600 V
额定电压 (使用组 D / UL 1059)	600 V	额定电压 (使用组 F / UL 1059)	1000 V
额定电流 (使用组 B / UL 1059)	18.5 A	额定电流 (使用组 C / UL 1059)	18.5 A
额定电流 (使用组 D / UL 1059)	10 A	额定电流 (使用组 F / UL 1059)	18.5 A
导线最小压接面积, AWG	AWG 20	导线最大压接面积, AWG	AWG 12

参见认证参数 规格为最大值，详情参见认证证书。

额定数据符合 IEC 标准

依据标准进行测试	IEC 60664-1, IEC 61984	额定电流, 最小回路数 (Tu = 20°C)	34.6 A
额定电流, 最大回路数 (Tu = 20°C)	29.1 A	额定电流, 最小回路数 (Tu = 40°C)	30.7 A
额定电流, 最大回路数 (Tu = 40°C)	25.9 A	额定电压值 (过电压等级II/污染等级2)	1000 V
额定电压值 (过电压等级III/污染等级2)	1000 V	额定电压值 (过电压等级III/污染等级3)	630 V
额定冲击电压 (过压等级 II/污染等级2)	6 kV	额定冲击电压 (过压等级III/污染等级2)	8 kV

重要注意事项

IPC 标准的符合性	符合性：该产品根据国际认可的标准进行开发、生产和交付，符合数据页中确保的特性，装饰性特性满足 IPC-A-610 “等级 2”。其他针对产品的权利主张可以应要求进行评估。
备注	<ul style="list-style-type: none"> Rated current related to rated cross-section & min. No. of poles. P on drawing = pitch Rated data refer only to the component itself. Clearance and creepage distances to other components are to be designed in accordance with the relevant application standards. Wire end ferrule without plastic collar to DIN 46228/1 In accordance with IEC 61984, OMNIMATE-connectors are connectors without breaking capacity (COC). During designated use, connectors are not allowed to be engaged or disengaged when live or under load Long term storage of the product with average temperature of 50 °C and maximum humidity 70%, 36 months

分类

ETIM 8.0	EC002638	ETIM 9.0	EC002638
ETIM 10.0	EC002638	ECLASS 14.0	27-46-02-02
ECLASS 15.0	27-46-02-02		

MPS 7S/02 S TN B B

Weidmüller Interface GmbH & Co. KG
 Klingenbergstraße 26
 D-32758 Detmold
 Germany

www.weidmueller.com

图纸

产品图片

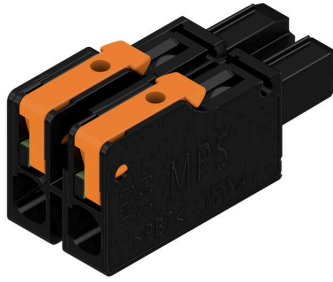

Dimensional drawing

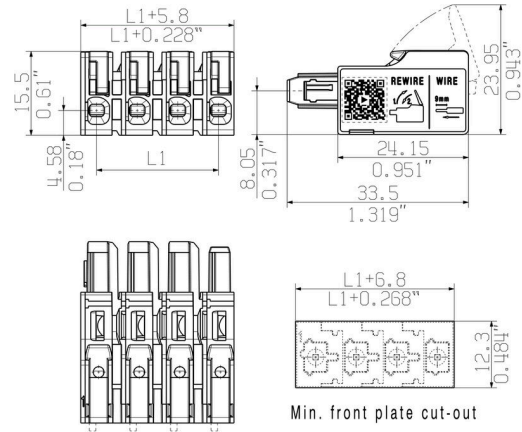

电流温度曲线

MPS 7S/S - MHS 7S/W

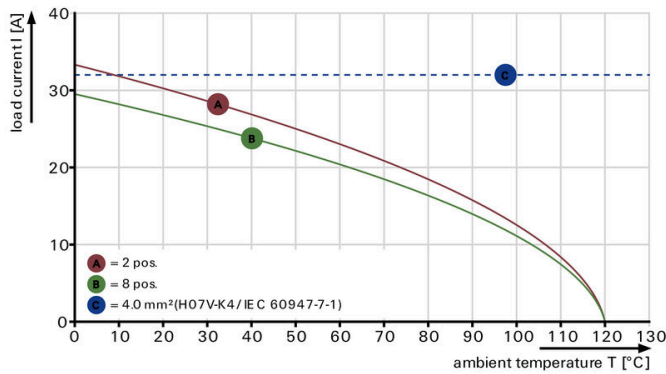

电流温度曲线

MPS 7S/S - MHS 7S/V

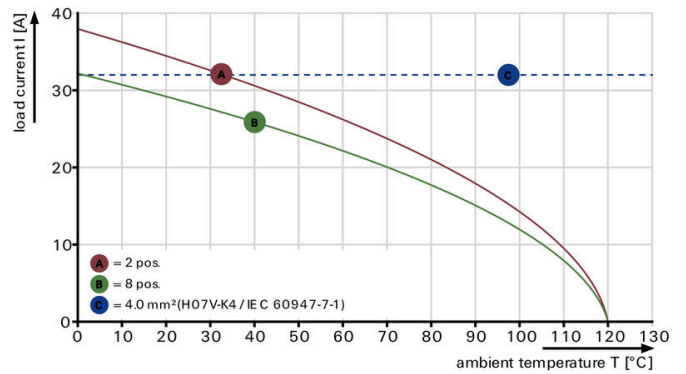

产品优势



产品优势

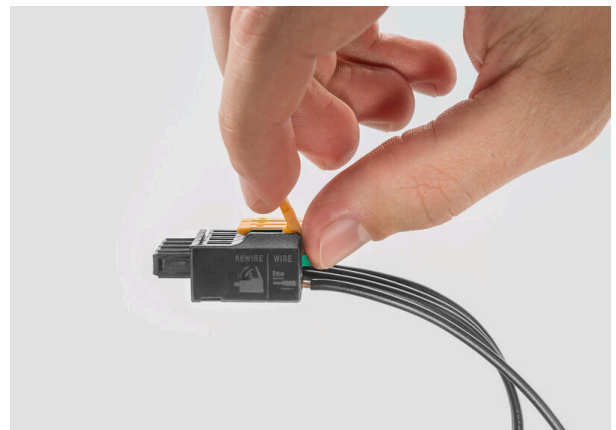

产品优势



Fastest connection technology SNAP IN

配套联接件

180°/立式



OMNIMATE® 4.0——下一演进阶段 OMNIMATE® 4.0 遵循单电缆技术 (OCT) 的发展趋势。模块化概念支持快速配置混合接口，用于在单个接插件中传输数据、信号和能量。因此，您可减少各种应用中的布线工作，简化维护并加快自动化过程。独特的 SNAP IN 联接技术，可加快布线过程。最快的联接

- 独特的 SNAP IN 联接技术带来快速、安全和免工具接线的优势
- 通过采用开放压接点的“WIRE READY” 交货方式，为连接做好准备
- 声光反馈为正确接线提供指示 创建您自己的配置
- 可通过魏德米勒产品配置器 (WMC) 进行灵活配置和订购
- 即使是单独配置的产品，也可在三天内发货
- 自动为配置产品做好供货准备 方便实现模块化混合接插件
- 电源、信号和数据传输都有灵活的组合选项
- 面向未来的单-对 以太网技术

通用订货数据

类型	MHS 7S/02 V T3 B T	版本
订货号	8000078314	PCB 接插件, 插座, THT/THR 焊接联接, 间距 P (单位 : mm) : 7.50
GTIN (EAN)	4064675622444	mm, 回路数: 2, 180°, Tube
数量	39 ST	

270°/卧式

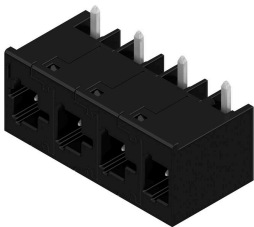

OMNIMATE® 4.0——下一演进阶段 OMNIMATE® 4.0 遵循单电缆技术 (OCT) 的发展趋势。模块化概念支持快速配置混合接口，用于在单个接插件中传输数据、信号和能量。因此，您可减少各种应用中的布线工作，简化维护并加快自动化过程。独特的 SNAP IN 联接技术，可加快布线过程。最快的联接

- 独特的 SNAP IN 联接技术带来快速、安全和免工具接线的优势
- 通过采用开放压接点的“WIRE READY” 交货方式，为连接做好准备
- 声光反馈为正确接线提供指示 创建您自己的配置
- 可通过魏德米勒产品配置器 (WMC) 进行灵活配置和订购
- 即使是单独配置的产品，也可在三天内发货
- 自动为配置产品做好供货准备 方便实现模块化混合接插件
- 电源、信号和数据传输都有灵活的组合选项
- 面向未来的单-对 以太网技术

通用订货数据

类型	MHS 7S/02 W T3 B T	版本
订货号	8000078321	PCB 接插件, 插座, THT/THR 焊接联接, 间距 P (单位 : mm) : 7.50
GTIN (EAN)	4064675622727	mm, 回路数: 2, 270°, Tube
数量	39 ST	

配套联接件

90°/卧式

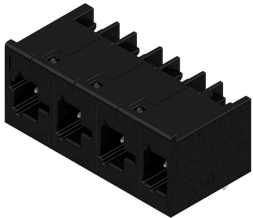

OMNIMATE® 4.0——下一演进阶段 OMNIMATE® 4.0 遵循单电缆技术 (OCT) 的发展趋势。模块化概念支持快速配置混合接口，用于在单个接插件中传输数据、信号和能量。因此，您可减少各种应用中的布线工作，简化维护并加快自动化过程。独特的 SNAP IN 联接技术，可加快布线过程。最快的联接

- 独特的 SNAP IN 联接技术带来快速、安全和免工具接线的优势
- 通过采用开放压接点的“WIRE READY” 交货方式，为连接做好准备
- 声光反馈为正确接线提供指示 创建您自己的配置
- 可通过魏德米勒产品配置器 (WMC) 进行灵活配置和订购
- 即使是单独配置的产品，也可在三天内发货
- 自动为配置产品做好供货准备 方便实现模块化混合接插件
- 电源、信号和数据传输都有灵活的组合选项
- 面向未来的单-对 以太网技术

通用订货数据

类型	MHS 7S/02 HT3 B T	版本
订货号	8000078306	PCB 接插件, 插座, THT/THR 焊接联接, 间距 P (单位 : mm) : 7.50
GTIN (EAN)	4064675617778	mm, 回路数: 2, 90°, Tube
数量	39 ST	