

SAI-04D-VPHP-5A-M120-OL2-EX

Weidmüller Interface GmbH & Co. KG
Klingenbergstraße 26
D-32758 Detmold
Germany

www.weidmueller.com



无源 M12 分配器有多种型号。此外魏德米勒还提供一些特殊规格的产品，如用于防爆区域的 SAI 分配器或符合人体工程学的 M8。这些创新产品受各种知识产权保护。

通用订货数据

版本	防爆外壳规格, M12, 30 V, A 编码, LED: 不, 起始器 LED: 无, 接线类型: PNP
订货号	2943800000
类型	SAI-04D-VPHP-5A-M120-OL2-EX
GTIN (EAN)	4099986729971
数量	1 items

SAI-04D-VPHP-5A-M120-OL2-EX

Weidmüller Interface GmbH & Co. KG
Klingenbergstraße 26
D-32758 Detmold
Germany

www.weidmueller.com

技术数据

审批

MAMID 认证



尺寸和重量

深	60 mm	深度 (英寸)	2.3622 inch
高度	61.3 mm	高度 (英寸)	2.4134 inch
长度	102 mm	长度 (英寸)	4.0157 inch
净重	250 g		

温度

工作温度 -40 - 60°C

环保产品合规

RoHS 合规状态	合规, 有例外
RoHS 豁免 (如适用/已知)	6c
REACH SVHC	Lead 7439-92-1
SCIP	080d521b-fe82-472b-91b0-e57e0e68f901

联接数据

导线连接方式	PUSH IN	电缆接头	M 20
压接范围, 最小	0.14 mm ²	压接范围, 最大	1.5 mm ²
导线最小压接面积 AWG	AWG 26	导线最大压接面积 AWG	AWG 16
单股导线的, 最小值 H05(07) V-U	0.14 mm ²	单股导线的, 最大值 H05(07) V-U	1.5 mm ²
软导线, 最小压接面积 H05(07) V-K	0.14 mm ²	软导线, 最大压接面积 H05(07) V-K	1.5 mm ²
最小压接面积 带预绝缘管状端头(DIN 46 228/4)	0.28 mm ²	最大压接面积 带预绝缘管状端头(DIN 46 228/4)	1 mm ²
带导线管状端头, DIN 46228 部分 1, 最小	0.25 mm ²	最大压接面积 带管状端头, 符合DIN46 228/ 1	1 mm ²
分线盒出线	防爆外壳规格		

常规技术数据

防护等级	IP66, IP67	过压等级	III
插拔式站点防错编码	A 编码	回路数	5
插座数量	4	联接螺纹	M12
污染等级	3	阻燃性能	V-0
插拔次数	≤ 50	LED	不
起始器 LED	无		

材料数据

材料O型圈	FKM	外壳基本材料	Pocan (底座模块), 铸锌 (防护盖)
外壳颜色	黑 (类似RAL 9005)	盖罩密封材料	泡沫聚亚安酯
螺钉插座	CuZn, 镀镍	触点材料	CuZn
插针镀层	镀金的	触点支架材料	PBT (UL 94 V0)
电缆接头材料	金属材质		

SAI-04D-VPHP-5A-M120-OL2-EX

Weidmüller Interface GmbH & Co. KG
 Klingenbergstraße 26
 D-32758 Detmold
 Germany

www.weidmueller.com

技术数据

电气数据

额定电压, 最小	0 V	额定电压, 最大	30 V
单个回路最大载流量	0.8 A	总电流	0.8 A
每路信号的电流	0.8 A		

重要注意事项

产品信息	发货时已含附件： <ul style="list-style-type: none"> • 2 x 保护盖 M12 • 1 x 电缆螺旋连接 M20x1.5 • 1 x 密封插头 M20x1.5 • 1 x MultiCard ESG 9/17 K 设备标识牌
------	--

分类

ETIM 8.0	EC003558	ETIM 9.0	EC003558
ETIM 10.0	EC003558	ECLASS 14.0	27-44-01-11
ECLASS 15.0	27-44-01-11		

SAI-04D-VPHP-5A-M120-OL2-EX

Weidmüller Interface GmbH & Co. KG
Klingenbergstraße 26
D-32758 Detmold
Germany

www.weidmueller.com

图纸

与插图相似



与插图相似



Miscellaneous

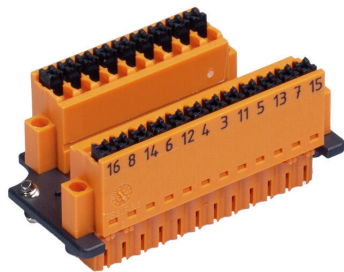

尺寸图

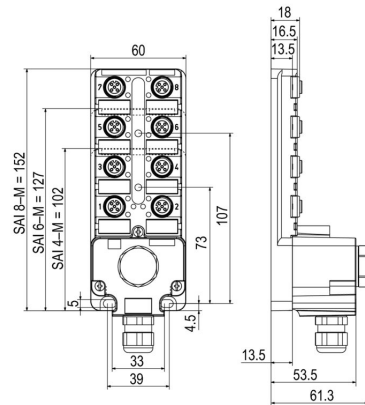

接线图



SAI-04D-VPHP-5A-M12O-OL2-EX

Weidmüller Interface GmbH & Co. KG
Klingenbergstraße 26
D-32758 Detmold
Germany

www.weidmueller.com

附件

附件



无源 M12 分配器有多种型号。此外魏德米勒还提供一些特殊规格的产品，如用于防爆区域的 SAI 分配器或符合人体工程学的 M8。这些创新产品受各种知识产权保护。

通用订货数据

类型	SAI-TS35 MF	版本
订货号	1917400000	
GTIN (EAN)	4032248551330	
数量	1 ST	

M12



防护盖能使未使用的插接点免受外界影响。

通用订货数据

类型	SAI-SK-M12-UNI 2029	版本
订货号	2330260000	受保护组件, 护罩
GTIN (EAN)	4032248592067	
数量	20 ST	

空白



ESG 采用 Multicard 格式, 用于多种常用电气设备, 是久经考验的标记号。高品质的设备与高对比度外观相得益彰。适合于以下设备生产商的设备: Siemens、ABB、Beckhoff 等。

优点:

- 可根据型号选择自粘式或卡入式标签
- 为断路器等设备提供导轨安装式 ESG 标记号。
- 根据说明采用激光进行个性化打印

针对定制打印: 请根据您的标签技术规范, 向我们发送一个我们标签制作软件 M-Print PRO 的文件, 或使用 M-Print PRO 在线版 (无需安装)。

SAI-04D-VPHP-5A-M120-OL2-EX

Weidmüller Interface GmbH & Co. KG
Klingenbergstraße 26
D-32758 Detmold
Germany

www.weidmueller.com

附件

通用订货数据

类型	ESG 9/20 MC NE WS	版本
订货号	1609940000	ESG, 设备标识牌 x 20 mm, PA 66, 颜色编码: 白色, 插拔式
GTIN (EAN)	4008190203528	
数量	200 ST	

Screwty® 电缆接头工具, 带扭矩功能



适合任何工作的最佳工具

Screwty® 是一款理想的万能工具, 可拧紧所有普通传感器和执行器电缆。Screwty® 甚至能够着难以接触到的圆形插头。只需简单转动, 即可拧紧和松开接插件, 毫不费力。Screwty® 是一款独特的通用解决方案, 因为它也适用于其它厂商提供的大多数电缆和插头 (超过90%)。Screwty® 由一根手柄和一个标准 1/4" 转接器组成。因此, 可用于所有尺寸: 包括 M12 和 M8 圆形插头, M12F 和 M8F 定制插头和插座, 以及所有 M23 定制插头和插座。

通用订货数据

类型	SCREWTY SET -DM	版本
订货号	1920000000	Cable gland tool for M8, M12 lines and connectors
GTIN (EAN)	4032248436859	
数量	1 ST	

5 回路, A 编码

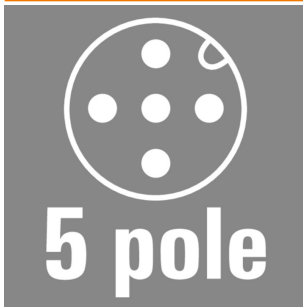

用于本质安全电路的防爆应用传感器电缆。如需了解更多信息, 请参阅产品下载中的制造商声明

通用订货数据

类型	SAIL-M12G-5-5.0UBL	版本
订货号	3107980500	传感器/执行器导线, 一端不带连接器, M12, 回路数: 5, 5 m, 针式直, 带屏蔽: 无, LED: 不, 护套材料: PUR, 卤素: 不
GTIN (EAN)	4099987808064	
数量	1 ST	
类型	SAIL-M12BG-5-5.0UBL	版本
订货号	3107970500	传感器/执行器导线, 一端不带连接器, M12, 回路数: 5, 5 m, 孔式直, 带屏蔽: 无, LED: 不, 护套材料: PUR, 卤素: 不
GTIN (EAN)	4099987803854	
数量	1 ST	
类型	SAIL-M12W-5-5.0UBL	版本
订货号	3107990500	传感器/执行器导线, 一端不带连接器, M12, 回路数: 5, 5 m, 销钉, 90°, 带屏蔽: 无, LED: 不, 护套材料: PUR, 卤素: 不
GTIN (EAN)	4099987808101	
数量	1 ST	
类型	SAIL-M12GM12G-5-5.0UBL	版本
订货号	2955210500	传感器/执行器导线, 导线, M12, 回路数: 5, 5 m, 针式直 - 孔式直, 带屏蔽: 无, LED: 不, 护套材料: PUR, 卤素: 不
GTIN (EAN)	4099987808293	
数量	1 ST	

SAI-04D-VPHP-5A-M120-OL2-EX

Weidmüller Interface GmbH & Co. KG
Klingenbergstraße 26
D-32758 Detmold
Germany

www.weidmueller.com

附件

2 回路, A 编码

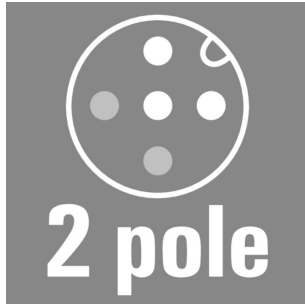

用于本质安全电路的防爆应用传感器电缆。如需了解更多信息, 请参阅产品下载中的制造商声明

通用订货数据

类型	SAIL-M12G-2SD5.0UBL	版本
订货号	3108010500	传感器/执行器导线, 一端不带连接器, M12, 回路数: 2, 5 m, 针式直, 带
GTIN (EAN)	4099987813273	屏蔽: 是, LED: 不, 护套材料: PUR, 卤素: 不
数量	1 ST	

4 回路, A 编码

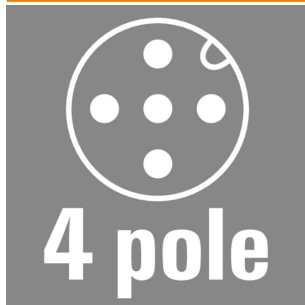

用于本质安全电路的防爆应用传感器电缆。如需了解更多信息, 请参阅产品下载中的制造商声明

通用订货数据

类型	SAIL-M12G-4SD5.0UBL	版本
订货号	3108030500	传感器/执行器导线, 一端不带连接器, M12, 回路数: 4, 5 m, 针式直, 带
GTIN (EAN)	4099987834346	屏蔽: 是, LED: 不, 护套材料: PUR, 卤素: 不
数量	1 ST	

2 回路, A 编码

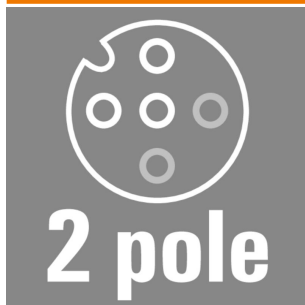

用于本质安全电路的防爆应用传感器电缆。如需了解更多信息, 请参阅产品下载中的制造商声明

通用订货数据

类型	SAIL-M12BG-2SD5.0UBL	版本
订货号	3108000500	传感器/执行器导线, 一端不带连接器, M12, 回路数: 2, 5 m, 孔式直, 带
GTIN (EAN)	4099987808507	屏蔽: 是, LED: 不, 护套材料: PUR, 卤素: 不
数量	1 ST	

SAI-04D-VPHP-5A-M120-OL2-EX

Weidmüller Interface GmbH & Co. KG
Klingenbergstraße 26
D-32758 Detmold
Germany

www.weidmueller.com

附件

4 回路, A 编码

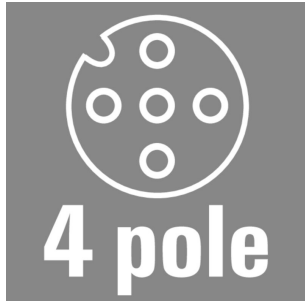

用于本质安全电路的防爆应用传感器电缆。如需了解更多信息, 请参阅产品下载中的制造商声明

通用订货数据

类型	SAIL-M12BG-4SD5.0UBL	版本
订货号	3106100500	传感器/执行器导线, 一端不带连接器, M12, 回路数: 4, 5 m, 孔式直, 带
GTIN (EAN)	4099987175678	屏蔽: 是, LED: 不, 护套材料: PUR, 卤素: 不
数量	1 ST	

2 回路, A 编码

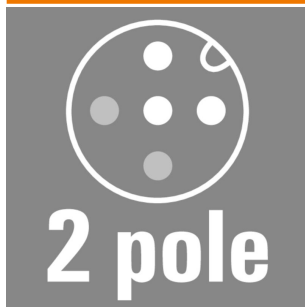

用于本质安全电路的防爆应用传感器电缆。如需了解更多信息, 请参阅产品下载中的制造商声明

通用订货数据

类型	SAIL-M12W-2SD5.0UBL	版本
订货号	3108020500	传感器/执行器导线, 一端不带连接器, M12, 回路数: 2, 5 m, 销钉, 90°,
GTIN (EAN)	4099987814584	带屏蔽: 是, LED: 不, 护套材料: PUR, 卤素: 不
数量	1 ST	

4 回路, A 编码

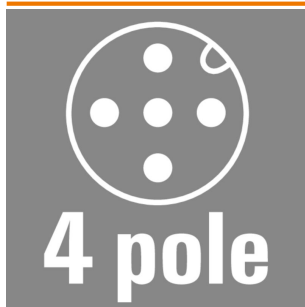

用于本质安全电路的防爆应用传感器电缆。如需了解更多信息, 请参阅产品下载中的制造商声明

通用订货数据

类型	SAIL-M12W-4SD5.0UBL	版本
订货号	3108040500	传感器/执行器导线, 一端不带连接器, M12, 回路数: 4, 5 m, 销钉, 90°,
GTIN (EAN)	4099987835138	带屏蔽: 是, LED: 不, 护套材料: PUR, 卤素: 不
数量	1 ST	

SAI-04D-VPHP-5A-M120-OL2-EX

Weidmüller Interface GmbH & Co. KG
Klingenbergstraße 26
D-32758 Detmold
Germany

www.weidmueller.com

附件

2 回路, A 编码

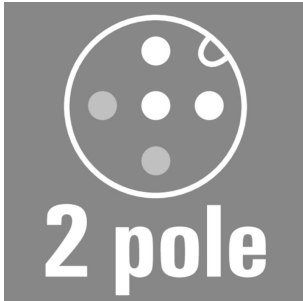

用于本质安全电路的防爆应用传感器电缆。如需了解更多信息, 请参阅产品下载中的制造商声明

通用订货数据

类型	SAIL-M12GM12G-2SD5.0UBL	版本
订货号	2993610500	传感器/执行器导线, 导线, M12, 回路数: 2, 5 m, 针式直-孔式直, 带屏
GTIN (EAN)	4099987814881	蔽: 是, LED: 不, 护套材料: PUR, 卤素: 不
数量	1 ST	

4 回路, A 编码

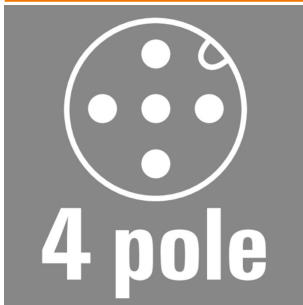

用于本质安全电路的防爆应用传感器电缆。如需了解更多信息, 请参阅产品下载中的制造商声明

通用订货数据

类型	SAIL-M12GM12G-4SD5.0UBL	版本
订货号	2955220500	传感器/执行器导线, 导线, M12, 回路数: 4, 5 m, 针式直-孔式直, 带屏
GTIN (EAN)	4099987836265	蔽: 是, LED: 不, 护套材料: PUR, 卤素: 不
数量	1 ST	