

TXPL FT

Weidmüller Interface GmbH & Co. KG

Klingenbergstraße 26

D-32758 Detmold

Germany

www.weidmueller.com

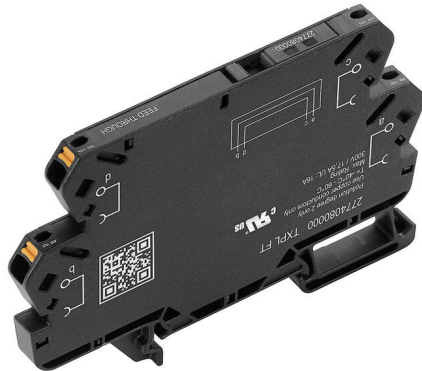

精准配合的穿墙端子

使得电位可以从控制侧传递到负载侧，反之亦然。由于与 TERMSERIES 兼容，因此我们拥有标准化测试接头的统一测试系统。

通用订货数据

| | |
|------------|---------------------------------|
| 版本 | TERMSERIES-紧凑, 直通型接线端子, PUSH IN |
| 订货号 | 2774080000 |
| 类型 | TXPL FT |
| GTIN (EAN) | 4064675037859 |
| 数量 | 1 items |

技术数据

审批

MAMID 认证

ROHS 一致
UL File Number Search [UL 网站](#)
cURus 证书号 E60693

尺寸和重量

| | | | |
|----|---------|---------|-------------|
| 深 | 62.5 mm | 深度 (英寸) | 2.4606 inch |
| 高度 | 89.4 mm | 高度 (英寸) | 3.5197 inch |
| 宽度 | 6.4 mm | 宽度 (英寸) | 0.252 inch |
| 净重 | 25 g | | |

温度

| | | | |
|------|------------------------------|------|----------------|
| 存储温度 | -40 °C...85 °C | 工作温度 | -25 °C...60 °C |
| 湿度 | 5 - 85% 相对湿度, Tu = 40°C, 无凝结 | | |

环保产品合规

| | |
|------------|----------------------------|
| RoHS 合规状态 | 合规, 无例外 |
| REACH SVHC | 不超过 0.1 wt% 的高度关注物质 (SVHC) |

额定数据UL

| | |
|-----------|--------|
| cURus 证书号 | E60693 |
|-----------|--------|

基本信息

| | | | |
|---------|-------|------|----|
| 安装导轨已装备 | TS 35 | 颜色编码 | 黑色 |
|---------|-------|------|----|

绝缘设计

| | | | |
|------|---|------|------|
| 污染等级 | 2 | 防护等级 | IP20 |
|------|---|------|------|

详细标准及认证情况

| | |
|-----------|--------|
| cURus 证书号 | E60693 |
|-----------|--------|

联接参数

| | | | |
|-------------------|---------------------|---------------------------------------|----------------------|
| 导线连接方式 | PUSH IN | 额定连接下的裸线长度 | 9 mm |
| 额定连接下的压接范围 | 1.5 mm ² | 压接范围, 最小 | 0.14 mm ² |
| 压接范围, 最大 | 2.5 mm ² | 导线最小压接面积 AWG | AWG 26 |
| 导线最大压接面积 AWG | AWG 14 | 单股导线的最小压接面积 | 0.14 mm ² |
| 单股导线最大截面 | 1.5 mm ² | 单股导线的最小压接面积 (AWG) | AWG 26 |
| 单股导线的最大压接面积 (AWG) | AWG 16 | 最小多股导线接线截面积 | 0.14 mm ² |
| 最大压接面积 软导线 | 2.5 mm ² | 多股软导线的最小压接面积(AWG) | AWG 26 |
| 多股软导线的最大压接面积(AWG) | AWG 14 | 导线连接截面积, 多股细导线, 带管状端头 DIN 46228/4, 最小 | 1.5 mm ² |

TXPL FT

Weidmüller Interface GmbH & Co. KG
Klingenbergstraße 26
D-32758 Detmold
Germany

www.weidmueller.com

技术数据

导线连接截面积, 多股细导线, 带管状端头 DIN 46228/4, 最大
软导线的最大压接面积, 带管状端头 (DIN 1.5 mm² 46228-1)

软导线的最小压接面积, 带管状端头 (DIN 0.14 mm² 46228-1)

螺丝刀口尺寸 0.6 x 3.5 mm

分类

| | | | |
|-------------|-------------|-------------|-------------|
| ETIM 8.0 | EC002586 | ETIM 9.0 | EC002586 |
| ETIM 10.0 | EC002586 | ECLASS 14.0 | 27-37-16-92 |
| ECLASS 15.0 | 27-37-16-92 | | |

接线图

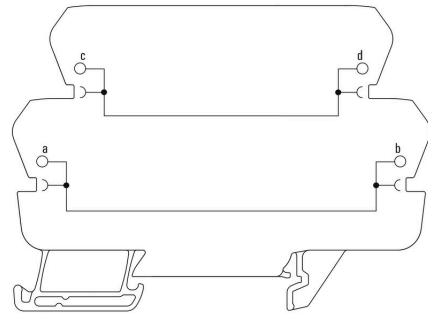

Dimensional drawing

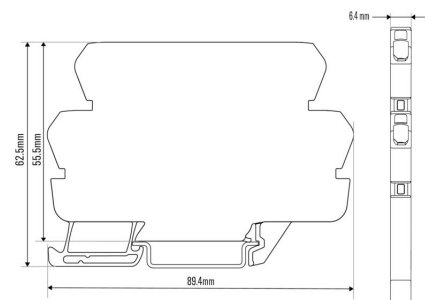

Miscellaneous

Type code TERMSERIES-compact accessories



类型编码

TXPL FT

Weidmüller Interface GmbH & Co. KG
Klingenbergstraße 26
D-32758 Detmold
Germany

附件

www.weidmueller.com

空白

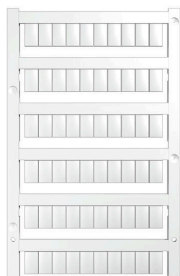

WS 标识非常适用于 W 系列的接插件。由于 WS 标记号的系统兼容性，它们也同样适合 I 系列、Z 系列产品。宽敞的打印面积可以用来打印较长的字符，或者分成几行来打印。

WS 标记号尤其适合打印较长的非标准字符。采用 MultiCard 格式，可以用 PrintJet CONNECT 或绘图打印机进行打印。

- 可成条或单个安装
- 标记号采用被广泛认可的 MultiCard 格式针对定制打印：请根据您的标签技术规范，向我们发送一个我们标签制作软件 M-Print PRO 的文件，或使用 M-Print PRO 在线版（无需安装）。

通用订货数据

| | | |
|------------|---------------------------|---|
| 类型 | WS 10/6 M MC NE WS | 版本 |
| 订货号 | 181840000 | WS, 端子标记, 10 x 6 mm, 间距 P (单位 : mm) : 6.00 Weidmueller, |
| GTIN (EAN) | 4032248310876 | Allen-Bradley, 白色 |
| 数量 | 600 ST | |

横联件



可调节的横联件

提高横联件的灵活性。TERMSERIES横联件(TCC)可以独立调节多达51个回路的横联件。可插拔的最大回路数已增加到32个。条带材料可以很容易地缩短到所需的长度。横向联接器凭借其易于操作和可视性以及通用的连接可能性收服人心。附加的腹板可防止弹簧在组装过程中变形。

- 具有51个回路的可单独调节的横联件
- 附加杆可避免弹簧变形
- 增加的横联件 - 最多32个回路
- 抗震性

通用订货数据

| | | |
|------------|----------------------------|----------------|
| 类型 | TCC 6.4/51 RD | 版本 |
| 订货号 | 2556410000 | TERMSERIES, 横联 |
| GTIN (EAN) | 4050118566925 | |
| 数量 | 10 ST | |
| 类型 | TCC 6.4/51 OR | 版本 |
| 订货号 | 2556370000 | TERMSERIES, 横联 |
| GTIN (EAN) | 4050118566680 | |
| 数量 | 10 ST | |
| 类型 | TCC 6.4/51 BL | 版本 |
| 订货号 | 2556450000 | TERMSERIES, 横联 |
| GTIN (EAN) | 4050118566963 | |
| 数量 | 10 ST | |
| 类型 | TCC 6.4/51 BK | 版本 |
| 订货号 | 2556490000 | TERMSERIES, 横联 |
| GTIN (EAN) | 4050118567007 | |
| 数量 | 10 ST | |

TXPL FT

Weidmüller Interface GmbH & Co. KG
Klingenbergstraße 26
D-32758 Detmold
Germany

www.weidmueller.com

附件

横联接



可调节的横联件
提高横联件的灵活性。TERMSERIES横联件(TCC)可以独立调节多达51个回路的横联件。可插拔的最大回路数已增加到32个。条带材料可以很容易地缩短到所需的长度。横向联接器凭借其易于操作和可视性以及通用的连接可能性收服人心。附加的腹板可防止弹簧在组装过程中变形。

- 具有51个回路的可单独调节的横联件
- 附加杆可避免弹簧变形
- 增加的横联件 - 最多32个回路
- 抗震性

通用订货数据

| | | |
|------------|----------------------------|----------------|
| 类型 | TCC 6.4/2 OR | 版本 |
| 订货号 | 2556350000 | TERMSERIES, 横联 |
| GTIN (EAN) | 4050118566826 | |
| 数量 | 10 ST | |

横联件



可调节的横联件
提高横联件的灵活性。TERMSERIES横联件(TCC)可以独立调节多达51个回路的横联件。可插拔的最大回路数已增加到32个。条带材料可以很容易地缩短到所需的长度。横向联接器凭借其易于操作和可视性以及通用的连接可能性收服人心。附加的腹板可防止弹簧在组装过程中变形。

- 具有51个回路的可单独调节的横联件
- 附加杆可避免弹簧变形
- 增加的横联件 - 最多32个回路
- 抗震性

通用订货数据

| | | |
|------------|----------------------------|----------------|
| 类型 | TCC 6.4/2 BL | 版本 |
| 订货号 | 2556430000 | TERMSERIES, 横联 |
| GTIN (EAN) | 4050118566949 | |
| 数量 | 10 ST | |

横联接



可调节的横联件
提高横联件的灵活性。TERMSERIES横联件(TCC)可以独立调节多达51个回路的横联件。可插拔的最大回路数已增加到32个。条带材料可以很容易地缩短到所需的长度。横向联接器凭借其易于操作和可视性以及通用的连接可能性收服人心。附加的腹板可防止弹簧在组装过程中变形。

- 具有51个回路的可单独调节的横联件
- 附加杆可避免弹簧变形
- 增加的横联件 - 最多32个回路
- 抗震性

通用订货数据

| | | |
|------------|----------------------------|----------------|
| 类型 | TCC 6.4/2 BK | 版本 |
| 订货号 | 2556470000 | TERMSERIES, 横联 |
| GTIN (EAN) | 4050118566987 | |
| 数量 | 10 ST | |

TXPL FT

Weidmüller Interface GmbH & Co. KG
Klingenbergstraße 26
D-32758 Detmold
Germany

www.weidmueller.com

附件

横联件



可调节的横联件
提高横联件的灵活性。TERMSERIES横联件(TCC)可以独立调节多达51个回路的横联件。可插拔的最大回路数已增加到32个。条带材料可以很容易地缩短到所需的长度。横向联接器凭借其易于操作和可视性以及通用的连接可能性收服人心。附加的腹板可防止弹簧在组装过程中变形。

- 具有51个回路的可单独调节的横联件
- 附加杆可避免弹簧变形
- 增加的横联件 - 最多32个回路
- 抗震性

通用订货数据

| | | |
|------------|----------------------------|----------------|
| 类型 | TCC 6.4/10 RD | 版本 |
| 订货号 | 2556400000 | TERMSERIES, 横联 |
| GTIN (EAN) | 4050118566918 | |
| 数量 | 10 ST | |

横联接



可调节的横联件
提高横联件的灵活性。TERMSERIES横联件(TCC)可以独立调节多达51个回路的横联件。可插拔的最大回路数已增加到32个。条带材料可以很容易地缩短到所需的长度。横向联接器凭借其易于操作和可视性以及通用的连接可能性收服人心。附加的腹板可防止弹簧在组装过程中变形。

- 具有51个回路的可单独调节的横联件
- 附加杆可避免弹簧变形
- 增加的横联件 - 最多32个回路
- 抗震性

通用订货数据

| | | |
|------------|----------------------------|----------------|
| 类型 | TCC 6.4/10 OR | 版本 |
| 订货号 | 2556360000 | TERMSERIES, 横联 |
| GTIN (EAN) | 4050118566673 | |
| 数量 | 10 ST | |

横联件



可调节的横联件
提高横联件的灵活性。TERMSERIES横联件(TCC)可以独立调节多达51个回路的横联件。可插拔的最大回路数已增加到32个。条带材料可以很容易地缩短到所需的长度。横向联接器凭借其易于操作和可视性以及通用的连接可能性收服人心。附加的腹板可防止弹簧在组装过程中变形。

- 具有51个回路的可单独调节的横联件
- 附加杆可避免弹簧变形
- 增加的横联件 - 最多32个回路
- 抗震性

通用订货数据

| | | |
|------------|----------------------------|----------------|
| 类型 | TCC 6.4/10 BL | 版本 |
| 订货号 | 2556440000 | TERMSERIES, 横联 |
| GTIN (EAN) | 4050118566956 | |
| 数量 | 10 ST | |

TXPL FT

Weidmüller Interface GmbH & Co. KG
Klingenbergstraße 26
D-32758 Detmold
Germany

附件

www.weidmueller.com

横联接



可调节的横联件
提高横联件的灵活性。TERMSERIES横联件(TCC)可以独立调节多达51个回路的横联件。可插拔的最大回路数已增加到32个。条带材料可以很容易地缩短到所需的长度。横向联接器凭借其易于操作和可视性以及通用的连接可能性收服人心。附加的腹板可防止弹簧在组装过程中变形。

- 具有51个回路的可单独调节的横联件
- 附加杆可避免弹簧变形
- 增加的横联件 - 最多32个回路
- 抗震性

通用订货数据

| | | |
|------------|----------------------------|----------------|
| 类型 | TCC 6.4/10 BK | 版本 |
| 订货号 | 2556480000 | TERMSERIES, 横联 |
| GTIN (EAN) | 4050118566994 | |
| 数量 | 10 ST | |
| 类型 | TCC 12.8/26 RD | 版本 |
| 订货号 | 2556420000 | TERMSERIES, 横联 |
| GTIN (EAN) | 4050118566932 | |
| 数量 | 10 ST | |
| 类型 | TCC 12.8/26 OR | 版本 |
| 订货号 | 2556380000 | TERMSERIES, 横联 |
| GTIN (EAN) | 4050118566697 | |
| 数量 | 10 ST | |

横联件



可调节的横联件
提高横联件的灵活性。TERMSERIES横联件(TCC)可以独立调节多达51个回路的横联件。可插拔的最大回路数已增加到32个。条带材料可以很容易地缩短到所需的长度。横向联接器凭借其易于操作和可视性以及通用的连接可能性收服人心。附加的腹板可防止弹簧在组装过程中变形。

- 具有51个回路的可单独调节的横联件
- 附加杆可避免弹簧变形
- 增加的横联件 - 最多32个回路
- 抗震性

通用订货数据

| | | |
|------------|----------------------------|----------------|
| 类型 | TCC 12.8/26 BL | 版本 |
| 订货号 | 2556460000 | TERMSERIES, 横联 |
| GTIN (EAN) | 4050118566970 | |
| 数量 | 10 ST | |

TXPL FT

Weidmüller Interface GmbH & Co. KG
Klingenbergstraße 26
D-32758 Detmold
Germany

附件

www.weidmueller.com

横联接



可调节的横联件
提高横联件的灵活性。TERMSERIES横联件(TCC)可以独立调节多达51个回路的横联件。可插拔的最大回路数已增加到32个。条带材料可以很容易地缩短到所需的长度。横向联接器凭借其易于操作和可视性以及通用的连接可能性收服人心。附加的腹板可防止弹簧在组装过程中变形。

- 具有51个回路的可单独调节的横联件
- 附加杆可避免弹簧变形
- 增加的横联件 - 最多32个回路
- 抗震性

通用订货数据

| | | | |
|------------|----------------------------|----------------|--|
| 类型 | TCC 12.8/26 BK | 版本 | |
| 订货号 | 2556500000 | TERMSERIES, 横联 | |
| GTIN (EAN) | 4050118567014 | | |
| 数量 | 10 ST | | |

横联件



可调节的横联件
提高横联件的灵活性。TERMSERIES横联件(TCC)可以独立调节多达51个回路的横联件。可插拔的最大回路数已增加到32个。条带材料可以很容易地缩短到所需的长度。横向联接器凭借其易于操作和可视性以及通用的连接可能性收服人心。附加的腹板可防止弹簧在组装过程中变形。

- 具有51个回路的可单独调节的横联件
- 附加杆可避免弹簧变形
- 增加的横联件 - 最多32个回路
- 抗震性

通用订货数据

| | | | |
|------------|----------------------------|----------------|--|
| 类型 | TCC 6.4/2 RD | 版本 | |
| 订货号 | 2556390000 | TERMSERIES, 横联 | |
| GTIN (EAN) | 4050118566901 | | |
| 数量 | 10 ST | | |

开槽螺丝刀



VDE 绝缘的一字螺丝刀, SDI DIN 7437, ISO 2380/2, 符合 DIN 5264 标准, ISO 2380/1, SoftFinish 把手

通用订货数据

| | | | |
|------------|----------------------------|---|--|
| 类型 | SDIS 0.6X3.5X100 | 版本 | |
| 订货号 | 2749810000 | 螺丝刀, 刀片宽度(B): 3.5 mm, 刀片长度: 100 mm, 刀片厚度 (A): 0.6 | |
| GTIN (EAN) | 4050118897012 | mm | |
| 数量 | 1 ST | | |

TXPL FT

Weidmüller Interface GmbH & Co. KG
Klingenbergstraße 26
D-32758 Detmold
Germany

www.weidmueller.com

附件

| | | |
|------------|----------------------------|---|
| 类型 | SDS 0.6X3.5X100 | 版本 |
| 订货号 | 2749340000 | 螺丝刀, 刀片宽度(B): 3.5 mm, 刀片长度: 100 mm, 刀片厚度 (A): 0.6 |
| GTIN (EAN) | 4050118895568 | mm |
| 数量 | 1 ST | |

接口适配器



信号布线更快, 空间更小
为了缩减接线耗时, 在控制系统和接口之间采用了预装配电缆, 并通过 TERM SERIES 转换器直接插接。这一设计极大缩短了电器柜的安装耗时。转换器采用统一尺寸, 与之搭配使用的 TERM SERIES 产品也有相同的轮廓。

- 即插即用概念和预装配电缆缩减了接线耗时
- 可以应用于 TERM SERIES 的输入和输出端
- 准备进行正负逻辑切换
- 与其他 TERM SERIES 产品通用, 可极大地节省空间

通用订货数据

| | | |
|------------|----------------------------|---|
| 类型 | TIA F10 | 版本 |
| 订货号 | 1463520000 | TERM SERIES, 转换器, 10回路插头, 满足DIN EN 60603-13标准, 带长 |
| GTIN (EAN) | 4050118323535 | 对锁挂钩, 信号路数: 8, 额定直流电压: 24 V, 额定电流 (每路信号): 125 |
| 数量 | 1 ST | mA |
| 类型 | TIA SUBD 15S | 版本 |
| 订货号 | 1463530000 | TERM SERIES, 转换器, 15回路 Sub-D, 满足DIN 41652 / IEC 60807 标 |
| GTIN (EAN) | 4050118323542 | 准, 信号路数: 8, 额定直流电压: 24 V, 额定电流 (每路信号): 125 mA |
| 数量 | 1 ST | |

TERM SERIES接口适配器

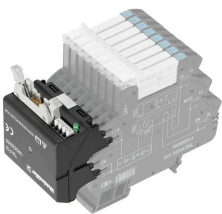

信号布线更快, 空间更小
为了缩减接线耗时, 在控制系统和接口之间采用了预装配电缆, 并通过 TERM SERIES 转换器直接插接。这一设计极大缩短了电器柜的安装耗时。转换器采用统一尺寸, 与之搭配使用的 TERM SERIES 产品也有相同的轮廓。

- 即插即用概念和预装配电缆缩减了接线耗时
- 可以应用于 TERM SERIES 的输入和输出端
- 准备进行正负逻辑切换
- 与其他 TERM SERIES 产品通用, 可极大地节省空间

通用订货数据

| | | |
|------------|----------------------------|---|
| 类型 | TIAL F10 | 版本 |
| 订货号 | 1463540000 | TERM SERIES, 转换器, 10回路插头, 满足DIN EN 60603-13标准, 带长 |
| GTIN (EAN) | 4050118323559 | 对锁挂钩, 信号路数: 8, 额定直流电压: 24 V, 额定电流 (每路信号): 125 |
| 数量 | 1 ST | mA |

TXPL FT

Weidmüller Interface GmbH & Co. KG
Klingenbergstraße 26
D-32758 Detmold
Germany

附件

www.weidmueller.com

接口适配器

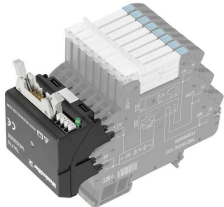

信号布线更快，空间更小
为了缩减接线耗时，在控制系统和接口之间采用了预装配电缆，并通过 TERMSERIES 转换器直接插接。这一设计极大缩短了电器柜的安装耗时。转换器采用统一尺寸，与之搭配使用的 TERMSERIES 产品也有相同的轮廓。

- 即插即用概念和预装配电缆缩减了接线耗时
- 可以应用于 TERMSERIES 的输入和输出端
- 准备进行正负逻辑切换
- 与其他 TERMSERIES 产品通用，可极大地节省空间

通用订货数据

| | | | |
|------------|----------------------------|--|--|
| 类型 | TIAL F20 | 版本 | |
| 订货号 | 1463550000 | TERMSERIES, 转接器, 20回路插头, 满足DIN EN 60603-13标准, 带长 | |
| GTIN (EAN) | 4050118331783 | 对锁挂钩, 信号路数: 16, 额定直流电压: 24 V, 额定电流 (每路信号): 60 | |
| 数量 | 1 ST | mA | |

隔板

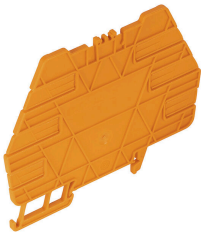

多功能隔板
隔板可用于将信号可视化地组合在一起，以电气隔离模块并插入标记，以便更好地进行查看。因此它们是

功能特别丰富的附件。隔板可增加两个模块之间的电气间隙和爬电距离，从而增加两个模块之间的额定绝缘电压，最高为600V。双隔板可以用WAD5或WS 10/5标识牌进行标记，并且支持连续的横联件。穿孔可逐个打通横联件通道，从而使安装更加容易。

- 隔板从视觉上将组彼此分开
- 缩排用于逐个打通横联件通道
- 挡板通过增加高达600 V的电气间隙和爬电距离在两个模块之间实现隔离

通用订货数据

| | | | |
|------------|----------------------------|-------------------|--|
| 类型 | TW TXS/TXZ R3.2 | 版本 | |
| 订货号 | 1240800000 | TERMSERIES, 隔板 | |
| GTIN (EAN) | 4050118028188 | | |
| 数量 | 10 ST | | |
| 类型 | TXL PP | 版本 | |
| 订货号 | 2774090000 | TERMSERIES-紧凑, 隔板 | |
| GTIN (EAN) | 4064675037866 | | |
| 数量 | 10 ST | | |

TXPL FT

Weidmüller Interface GmbH & Co. KG
 Klingenbergstraße 26
 D-32758 Detmold
 Germany

附件

www.weidmueller.com

馈电模块



节省空间的馈电端子
 便于在输入处馈送中性点或负电位，在输出处实现电位的切换。采用交叉连接，可以在不需要额外的直连端口的情况下，节省空间，将传感器与执行器相连接。

通用订货数据

| | | | |
|------------|----------------------------|------------------------------|--|
| 类型 | TXPL S | 版本 | |
| 订货号 | 2774100000 | TERMSERIES-紧凑, 馈电模块, PUSH IN | |
| GTIN (EAN) | 4064675037873 | | |
| 数量 | 1 ST | | |