

A4C 1.5 DL BL

Weidmüller Interface GmbH & Co. KG
 Klingenbergstraße 26
 D-32758 Detmold
 Germany

www.weidmueller.com

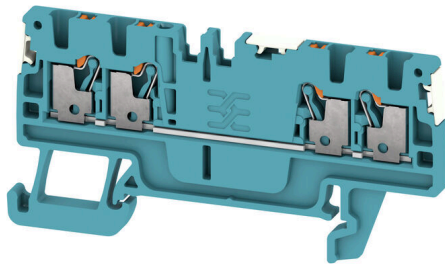

电力、信号和数据的传输是电气工程设计和机柜装配过程中的传统需求。绝缘材料、联接系统和接线端子的设计方式是能够帮助产品实现差异化的特性。直通端子适用于组合和/或联接起一个或多个导线。它们具有电位相同或相互隔离的单层或多层形式。

通用订货数据

| | |
|------------|-----------------------------------------------------------|
| 版本 | 直通型接线端子, PUSH IN, 1.5 mm ² , 500 V, 17.5 A, 蓝色 |
| 订货号 | 2674670000 |
| 类型 | A4C 1.5 DL BL |
| GTIN (EAN) | 4050118715958 |
| 数量 | 100 items |

技术数据

审批

MAMID 认证



| | |
|-----------------------|-----------------------|
| ROHS | 一致 |
| UL File Number Search | UL 网站 |
| cURus 证书号 | E60693 |
| cURusEX 证书号 | E184763 |

尺寸和重量

| | | | |
|---------------|-------------|---------|-------------|
| 深 | 33.5 mm | 深度 (英寸) | 1.3189 inch |
| 深度 (含 DIN 导轨) | 34 mm | 高度 | 67.5 mm |
| 高度 (英寸) | 2.6575 inch | 宽度 | 3.5 mm |
| 宽度 (英寸) | 0.1378 inch | 净重 | 5.93 g |

温度

| | | | |
|----------|----------------|----------|----------------|
| 存储温度 | -25 °C...55 °C | 环境温度 | -60 °C...85 °C |
| 最小持续工作温度 | -60 °C | 最大持续工作温度 | 130 °C |

环保产品合规

| | | | |
|------------|----------------------------|------------------|--|
| RoHS 合规状态 | 合规, 无例外 | | |
| REACH SVHC | 不超过 0.1 wt% 的高度关注物质 (SVHC) | | |
| 产品碳足迹 | 从摇篮到大门 | 0.139 kg CO2 eq. | |

额定数据IECEX/ATEX

| | | | |
|-------------------|---------------------|---------------------|---------------------|
| ATEX 证书号 | TUEV16ATEX7909U | IECEX 证书号 | IECEXTUR16.0036U |
| 最大电压 (欧洲防爆标准ATEX) | 440 V | 电流 (ATEX) | 15 A |
| 导线最大压接面积(ATEX) | 1.5 mm ² | 最大电压 (国际电工委员会IECEX) | 440 V |
| 电流 (IECEX) | 15 A | 导线最大压接面积 (IECEX) | 1.5 mm ² |

其它技术参数

| | | | |
|-----|----|-----|---|
| 开放端 | 右方 | 防爆版 | 是 |
|-----|----|-----|---|

可压接导线 (其它联接)

| | |
|-------------|---------|
| 其他联接方式的接口类型 | PUSH IN |
|-------------|---------|

可压接导线 (额定联接)

| | |
|--------------------|---------------------|
| 测量规 按照 60 947-1 标准 | A1 |
| 导线最大压接面积 AWG | AWG 14 |
| 连接方向 | 上方 |
| 剥线长度 | 8 mm |
| 联接类型 | PUSH IN |
| 联接点数量 | 4 |
| 压接范围, 最大 | 1.5 mm ² |

A4C 1.5 DL BL

Weidmüller Interface GmbH & Co. KG
 Klingenbergstraße 26
 D-32758 Detmold
 Germany

技术数据

www.weidmueller.com

| | | | |
|---------------------------------------|----------------------|----------------------|----------------------|
| 压接范围, 最小 | 0.14 mm ² | | |
| 螺丝刀口尺寸 | 0.4 x 2.0 mm | | |
| 导线最小压接面积 AWG | AWG 26 | | |
| 导线连接截面积, 多股细导线, 带管状端头 DIN 46228/4, 最大 | 1 mm ² | | |
| 导线连接截面积, 多股细导线, 带管状端头 DIN 46228/4, 最小 | 0.14 mm ² | | |
| 导线连接截面积, 多股细导线, 带管状端头 DIN 46228/1, 最大 | 1.5 mm ² | | |
| 导线连接截面积, 多股细导线, 带管状端头 DIN 46228/1, 最小 | 0.14 mm ² | | |
| 最大压接面积 软导线 | 1.5 mm ² | | |
| 最小多股导线接线截面积 | 0.14 mm ² | | |
| 接线截面积, 多股线, 最大 | 1.5 mm ² | | |
| 接线截面积, 多股线, 最小 | 0.14 mm ² | | |
| 导线连接截面积, 单股硬导线, 最大 | 1.5 mm ² | | |
| 导线连接截面积, 单股硬导线, 最小 | 0.14 mm ² | | |
| 接线截面积, 多股细导线, 最小 | 0.14 mm ² | | |
| - 带塑料套的线端金属包头管部长度 DIN 46228/4 | 管长度 | 最小 | 6 mm |
| | | 最大 | 8 mm |
| | 导线连接 截面积 | 最小 | 0.14 mm ² |
| | | 最大 | 0.75 mm ² |
| - 不带塑料套的线端金属包头管部长度 DIN 46228/1 | 管长度 | 最小 | 5 mm |
| | | 标称 | 0.25 mm ² |
| | 导线连接 截面积 | 标称 | 6 mm |
| | | 最小 | 0.5 mm ² |
| | | 最大 | 1 mm ² |
| | | 标称 | 10 mm |
| | 导线连接 截面积 | 标称 | 1.5 mm ² |
| | | | |
| 带塑料套的管状端头长度 (根据横截面确定) | 最小横截面 | 0.14 mm ² | |
| | 最大横截面 | 0.75 mm ² | |
| | 最小管长度 | 6 mm | |
| | 最大管长度 | 8 mm | |
| 不带塑料套的管状端头长度 (根据横截面确定) | 最小横截面 | 0.25 mm ² | |
| | 最大横截面 | 0.25 mm ² | |
| | 最小管长度 | 5 mm | |
| | 最大管长度 | 5 mm | |
| | 最小横截面 | 0.5 mm ² | |
| | 最大横截面 | 1 mm ² | |
| | 最小管长度 | 6 mm | |
| | 最大管长度 | 6 mm | |
| | 最小横截面 | 1.5 mm ² | |
| | 最大横截面 | 1.5 mm ² | |
| | 最小管长度 | 10 mm | |
| | 最大管长度 | 10 mm | |

材料参数

| | | | |
|--------------|-------|------|----|
| 基础材料 | Wemid | 颜色编码 | 蓝色 |
| 阻燃等级符合 UL 94 | V-0 | | |

系统特征值

| | | | |
|---------|-------|---------|---|
| 必须的端板 | 是 | 电位数量 | 1 |
| 层数 | 1 | 每层压接点数量 | 4 |
| 每层电位点数量 | 1 | 层, 内部桥接 | 无 |
| 安装导轨已装备 | TS 35 | | |

A4C 1.5 DL BL

Weidmüller Interface GmbH & Co. KG
Klingenbergstraße 26
D-32758 Detmold
Germany

www.weidmueller.com

技术数据

通用的

| | | | |
|--------------|---------------|--------------|--------|
| 导线最大压接面积 AWG | AWG 14 | 导线最小压接面积 AWG | AWG 26 |
| 标准 | IEC 60947-7-1 | 安装导轨已装备 | TS 35 |

额定数据

| | | | |
|--------------------------|---------------------|--------|---------------|
| 额定横截面 | 1.5 mm ² | 额定电压 | 500 V |
| 额定直流电压 | 500 V | 额定电流 | 17.5 A |
| 最大电流 | 17.5 A | 标准 | IEC 60947-7-1 |
| 体积电阻率符合 IEC 60947-7-x 标准 | 1.83 mΩ | 额定浪涌电压 | 6 kV |
| 功率损耗符合 IEC 60947-7-x | 0.56 W | 过压等级 | III |
| 污染等级 | 3 | | |

额定数据 (CSA)

| | | | |
|----------------|--------|--------------|-----------------|
| 导线最大压接面积(CSA) | 14 AWG | 电压大小 C (CSA) | 300 V |
| 电流大小 C (CSA) | 13 A | CSA 认证号 | 200039-70089609 |
| 电压大小 B (CSA) | 300 V | 电流大小 B (CSA) | 13 A |
| 电压大小 D (CSA) | 600 V | 电流大小 D (CSA) | 5 A |
| 最小导线横截面积 (CSA) | 26 AWG | | |

额定数据 (UL)

| | | | |
|---------------------|--------|---------------------|--------|
| 最大导线尺寸 工厂接线 (cURus) | 14 AWG | 电压大小 B (cURus) | 300 V |
| 电压大小 D (cURus) | 600 V | cURus 证书号 | E60693 |
| 最小导线尺寸 现场接线 (cURus) | 26 AWG | 最小导线尺寸 工厂接线 (cURus) | 26 AWG |
| 电流大小 B (cURus) | 13 A | 电压大小 C (cURus) | 300 V |
| 电流大小 C (cURus) | 13 A | 电流大小 D (cURus) | 5 A |
| 最大导线尺寸 现场接线 (cURus) | 14 AWG | | |

分类

| | | | |
|-------------|-------------|-------------|-------------|
| ETIM 8.0 | EC000897 | ETIM 9.0 | EC000897 |
| ETIM 10.0 | EC000897 | ECLASS 14.0 | 27-25-01-01 |
| ECLASS 15.0 | 27-25-01-01 | | |

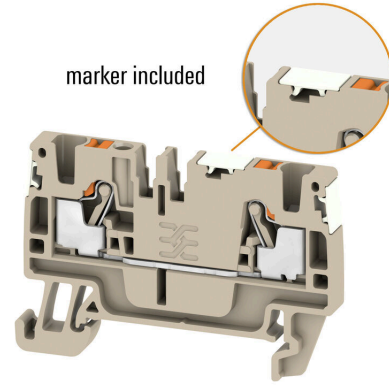
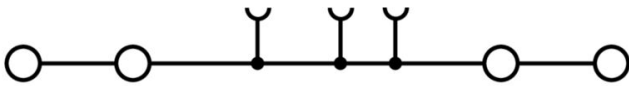

A4C 1.5 DL BL

Weidmüller Interface GmbH & Co. KG
 Klingenbergstraße 26
 D-32758 Detmold
 Germany

www.weidmueller.com

附件

尾架



为了确保能安全可靠地安装在导轨上，避免打滑，魏德米勒产品系列还提供了固定块。可以提供带螺钉和无螺钉的规格。固定块还可用来标记。还配有测试架。

通用订货数据

| | | |
|------------|----------------------------|-----------|
| 类型 | AEB 35 SC/1 | 版本 |
| 订货号 | 1991920000 | A-系列, 固定块 |
| GTIN (EAN) | 4050118376722 | |
| 数量 | 50 ST | |

测试适配器和测试插座



测试适配器和测试插头用于接线端子和测试设备之间进行电气连接。通过这种方式，就可以建立有线电气接触，并且可以轻松进行测量。

通用订货数据

| | | |
|------------|----------------------------|------------------------------------------------|
| 类型 | ATPG 1.5 MI-R | 版本 |
| 订货号 | 1991880000 | 测试适配器 (端子), 1.5 mm ² , 250 V, 0.2 A |
| GTIN (EAN) | 4050118376715 | |
| 数量 | 50 ST | |
| 类型 | ATPG 1.5-10 L | 版本 |
| 订货号 | 1991890000 | 测试适配器 (端子), 1.5 mm ² , 250 V, 0.2 A |
| GTIN (EAN) | 4050118376647 | |
| 数量 | 50 ST | |

横联接



附近接线端子通过横联件实现电位分配或倍增。可轻松避免额外的接线工作。即使电极破损，仍能保证接线端子的接触可靠性。魏德米勒产品组合中有适合模块化接线端子的可插拔、可拧紧横联系统。

A4C 1.5 DL BL

Weidmüller Interface GmbH & Co. KG
 Klingenbergstraße 26
 D-32758 Detmold
 Germany

附件

www.weidmueller.com

通用订货数据

| | | |
|------------|----------------------------|-------------------------------------------------|
| 类型 | ZQV 1.5N/10 | 版本 |
| 订货号 | 1985580000 | 横联件 (端子), 已插入的, 橙色, 17.5 A, 回路数: 10, 间距 P (单位 : |
| GTIN (EAN) | 4050118370416 | mm) : 3.50, 绝缘: 是, 宽度: 33.5 mm |
| 数量 | 20 ST | |
| 类型 | ZQV 1.5N/9 RD | 版本 |
| 订货号 | 1985790000 | 横联件 (端子), 已插入的, 红色, 17.5 A, 回路数: 9, 间距 P (单位 : |
| GTIN (EAN) | 4050118370386 | mm) : 3.50, 绝缘: 是, 宽度: 30 mm |
| 数量 | 20 ST | |
| 类型 | ZQV 1.5N/9 BL | 版本 |
| 订货号 | 1985660000 | 横联件 (端子), 已插入的, 蓝色, 17.5 A, 回路数: 9, 间距 P (单位 : |
| GTIN (EAN) | 4050118370478 | mm) : 3.50, 绝缘: 是, 宽度: 30 mm |
| 数量 | 20 ST | |
| 类型 | ZQV 1.5N/9 | 版本 |
| 订货号 | 1985560000 | 横联件 (端子), 已插入的, 橙色, 17.5 A, 回路数: 9, 间距 P (单位 : |
| GTIN (EAN) | 4050118370409 | mm) : 3.50, 绝缘: 是, 宽度: 30 mm |
| 数量 | 20 ST | |
| 类型 | ZQV 1.5N/8 RD | 版本 |
| 订货号 | 1985770000 | 横联件 (端子), 已插入的, 红色, 17.5 A, 回路数: 8, 间距 P (单位 : |
| GTIN (EAN) | 4050118370508 | mm) : 3.50, 绝缘: 是, 宽度: 26.5 mm |
| 数量 | 20 ST | |
| 类型 | ZQV 1.5N/8 BL | 版本 |
| 订货号 | 1985640000 | 横联件 (端子), 已插入的, 蓝色, 17.5 A, 回路数: 8, 间距 P (单位 : |
| GTIN (EAN) | 4050118370461 | mm) : 3.50, 绝缘: 是, 宽度: 26.5 mm |
| 数量 | 20 ST | |
| 类型 | ZQV 1.5N/8 | 版本 |
| 订货号 | 1985540000 | 横联件 (端子), 已插入的, 橙色, 17.5 A, 回路数: 8, 间距 P (单位 : |
| GTIN (EAN) | 4050118370218 | mm) : 3.50, 绝缘: 是, 宽度: 26.5 mm |
| 数量 | 20 ST | |
| 类型 | ZQV 1.5N/7 RD | 版本 |
| 订货号 | 1985750000 | 横联件 (端子), 已插入的, 红色, 17.5 A, 回路数: 7, 间距 P (单位 : |
| GTIN (EAN) | 4050118370249 | mm) : 3.50, 绝缘: 是, 宽度: 23 mm |
| 数量 | 20 ST | |
| 类型 | ZQV 1.5N/7 BL | 版本 |
| 订货号 | 1985630000 | 横联件 (端子), 已插入的, 蓝色, 17.5 A, 回路数: 7, 间距 P (单位 : |
| GTIN (EAN) | 4050118370522 | mm) : 3.50, 绝缘: 是, 宽度: 23 mm |
| 数量 | 20 ST | |
| 类型 | ZQV 1.5N/7 | 版本 |
| 订货号 | 1985520000 | 横联件 (端子), 已插入的, 橙色, 17.5 A, 回路数: 7, 间距 P (单位 : |
| GTIN (EAN) | 4050118370195 | mm) : 3.50, 绝缘: 是, 宽度: 23 mm |
| 数量 | 20 ST | |
| 类型 | ZQV 1.5N/6 RD | 版本 |
| 订货号 | 1985730000 | 横联件 (端子), 已插入的, 红色, 17.5 A, 回路数: 6, 间距 P (单位 : |
| GTIN (EAN) | 4050118370454 | mm) : 3.50, 绝缘: 是, 宽度: 19.5 mm |
| 数量 | 20 ST | |
| 类型 | ZQV 1.5N/6 BL | 版本 |
| 订货号 | 1985610000 | 横联件 (端子), 已插入的, 蓝色, 17.5 A, 回路数: 6, 间距 P (单位 : |
| GTIN (EAN) | 4050118370492 | mm) : 3.50, 绝缘: 是, 宽度: 19.5 mm |
| 数量 | 20 ST | |
| 类型 | ZQV 1.5N/6 | 版本 |
| 订货号 | 1985510000 | 横联件 (端子), 已插入的, 橙色, 17.5 A, 回路数: 6, 间距 P (单位 : |
| GTIN (EAN) | 4050118370188 | mm) : 3.50, 绝缘: 是, 宽度: 19.5 mm |
| 数量 | 20 ST | |

A4C 1.5 DL BL

Weidmüller Interface GmbH & Co. KG
 Klingenbergstraße 26
 D-32758 Detmold
 Germany

www.weidmueller.com

附件

| | | |
|------------|----------------------------|-------------------------------------------------|
| 类型 | ZQV 1.5N/50 RD | 版本 |
| 订货号 | 1985820000 | 横联件 (端子), 已插入的, 红色, 17.5 A, 回路数: 50, 间距 P (单位 : |
| GTIN (EAN) | 4050118370270 | mm) : 3.50, 绝缘: 是, 宽度: 175 mm |
| 数量 | 5 ST | |
| 类型 | ZQV 1.5N/50 BL | 版本 |
| 订货号 | 1985720000 | 横联件 (端子), 已插入的, 蓝色, 17.5 A, 回路数: 50, 间距 P (单位 : |
| GTIN (EAN) | 4050118370546 | mm) : 3.50, 绝缘: 是, 宽度: 175 mm |
| 数量 | 5 ST | |
| 类型 | ZQV 1.5N/50 | 版本 |
| 订货号 | 1985620000 | 横联件 (端子), 已插入的, 橙色, 17.5 A, 回路数: 50, 间距 P (单位 : |
| GTIN (EAN) | 4050118370300 | mm) : 3.50, 绝缘: 是, 宽度: 175 mm |
| 数量 | 5 ST | |
| 类型 | ZQV 1.5N/5 RD | 版本 |
| 订货号 | 1985710000 | 横联件 (端子), 已插入的, 红色, 17.5 A, 回路数: 5, 间距 P (单位 : |
| GTIN (EAN) | 4050118370256 | mm) : 3.50, 绝缘: 是, 宽度: 16 mm |
| 数量 | 20 ST | |
| 类型 | ZQV 1.5N/5 BL | 版本 |
| 订货号 | 1985590000 | 横联件 (端子), 已插入的, 蓝色, 17.5 A, 回路数: 5, 间距 P (单位 : |
| GTIN (EAN) | 4050118370430 | mm) : 3.50, 绝缘: 是, 宽度: 16 mm |
| 数量 | 20 ST | |
| 类型 | ZQV 1.5N/5 | 版本 |
| 订货号 | 1985500000 | 横联件 (端子), 已插入的, 橙色, 17.5 A, 回路数: 5, 间距 P (单位 : |
| GTIN (EAN) | 4050118369991 | mm) : 3.50, 绝缘: 是, 宽度: 16 mm |
| 数量 | 20 ST | |
| 类型 | ZQV 1.5N/4 RD | 版本 |
| 订货号 | 1985690000 | 横联件 (端子), 已插入的, 红色, 17.5 A, 回路数: 4, 间距 P (单位 : |
| GTIN (EAN) | 4050118370515 | mm) : 3.50, 绝缘: 是, 宽度: 12.5 mm |
| 数量 | 60 ST | |
| 类型 | ZQV 1.5N/4 BL | 版本 |
| 订货号 | 1985570000 | 横联件 (端子), 已插入的, 蓝色, 17.5 A, 回路数: 4, 间距 P (单位 : |
| GTIN (EAN) | 4050118370317 | mm) : 3.50, 绝缘: 是, 宽度: 12.5 mm |
| 数量 | 60 ST | |
| 类型 | ZQV 1.5N/4 | 版本 |
| 订货号 | 1985490000 | 横联件 (端子), 已插入的, 橙色, 17.5 A, 回路数: 4, 间距 P (单位 : |
| GTIN (EAN) | 4050118370201 | mm) : 3.50, 绝缘: 是, 宽度: 12.5 mm |
| 数量 | 60 ST | |
| 类型 | ZQV 1.5N/3 RD | 版本 |
| 订货号 | 1985670000 | 横联件 (端子), 已插入的, 红色, 17.5 A, 回路数: 3, 间距 P (单位 : |
| GTIN (EAN) | 4050118370348 | mm) : 3.50, 绝缘: 是, 宽度: 9 mm |
| 数量 | 60 ST | |
| 类型 | ZQV 1.5N/3 BL | 版本 |
| 订货号 | 1985550000 | 横联件 (端子), 已插入的, 蓝色, 17.5 A, 回路数: 3, 间距 P (单位 : |
| GTIN (EAN) | 4050118370485 | mm) : 3.50, 绝缘: 是, 宽度: 9 mm |
| 数量 | 60 ST | |
| 类型 | ZQV 1.5N/3 | 版本 |
| 订货号 | 1985480000 | 横联件 (端子), 已插入的, 橙色, 17.5 A, 回路数: 3, 间距 P (单位 : |
| GTIN (EAN) | 4050118370096 | mm) : 3.50, 绝缘: 是, 宽度: 9 mm |
| 数量 | 60 ST | |
| 类型 | ZQV 1.5N/20 RD | 版本 |
| 订货号 | 1985810000 | 横联件 (端子), 已插入的, 红色, 17.5 A, 回路数: 20, 间距 P (单位 : |
| GTIN (EAN) | 4050118370355 | mm) : 3.50, 绝缘: 是, 宽度: 70 mm |
| 数量 | 20 ST | |

A4C 1.5 DL BL

Weidmüller Interface GmbH & Co. KG
Klingenbergstraße 26
D-32758 Detmold
Germany

www.weidmueller.com

附件

| | | |
|------------|----------------------------|--------------------------------------------------------------------------------|
| 类型 | ZQV 1.5N/20 BL | 版本 |
| 订货号 | 1985700000 | 横联件 (端子), 已插入的, 蓝色, 17.5 A, 回路数: 20, 间距 P (单位 : mm) : 3.50, 绝缘: 是, 宽度: 70 mm |
| GTIN (EAN) | 4050118370331 | |
| 数量 | 20 ST | |
| 类型 | ZQV 1.5N/20 | 版本 |
| 订货号 | 1985600000 | 横联件 (端子), 已插入的, 橙色, 17.5 A, 回路数: 20, 间距 P (单位 : mm) : 3.50, 绝缘: 是, 宽度: 70 mm |
| GTIN (EAN) | 4050118370225 | |
| 数量 | 20 ST | |
| 类型 | ZQV 1.5N/2 RD | 版本 |
| 订货号 | 1985650000 | 横联件 (端子), 已插入的, 红色, 17.5 A, 回路数: 2, 间距 P (单位 : mm) : 3.50, 绝缘: 是, 宽度: 5.5 mm |
| GTIN (EAN) | 4050118370324 | |
| 数量 | 60 ST | |
| 类型 | ZQV 1.5N/2 BL | 版本 |
| 订货号 | 1985530000 | 横联件 (端子), 已插入的, 蓝色, 17.5 A, 回路数: 2, 间距 P (单位 : mm) : 3.50, 绝缘: 是, 宽度: 5.5 mm |
| GTIN (EAN) | 4050118370423 | |
| 数量 | 60 ST | |
| 类型 | ZQV 1.5N/2 | 版本 |
| 订货号 | 1985410000 | 横联件 (端子), 已插入的, 橙色, 17.5 A, 回路数: 2, 间距 P (单位 : mm) : 3.50, 绝缘: 是, 宽度: 5.5 mm |
| GTIN (EAN) | 4050118369861 | |
| 数量 | 60 ST | |
| 类型 | ZQV 1.5N/10 RD | 版本 |
| 订货号 | 1985800000 | 横联件 (端子), 已插入的, 红色, 17.5 A, 回路数: 10, 间距 P (单位 : mm) : 3.50, 绝缘: 是, 宽度: 33.5 mm |
| GTIN (EAN) | 4050118370393 | |
| 数量 | 20 ST | |
| 类型 | ZQV 1.5N/10 BL | 版本 |
| 订货号 | 1985680000 | 横联件 (端子), 已插入的, 蓝色, 17.5 A, 回路数: 10, 间距 P (单位 : mm) : 3.50, 绝缘: 是, 宽度: 33.5 mm |
| GTIN (EAN) | 4050118370539 | |
| 数量 | 20 ST | |

空白



Dekafix (DEK) 标记号是通用标记号, 适合所有导线、接插件和电子产品装配。这种标记号适用于标记字数少的情况, 并且含有多种预印制的标记号。

使用成条的标记号, 一步完成快速安装。高对比度的打印清晰可见, 并有多种宽度可选。

- 打印好的标记号选择多
- 标记条可迅速安装
- 适用于所有魏德米勒接插件
- 可提供空白 MultiCard 标记号或标准印制标记号针对定制打印: 请根据您的标签技术规范, 向我们发送一个我们标签制作软件 M-Print PRO 的文件, 或使用 M-Print PRO 在线版 (无需安装)。

通用订货数据

| | | |
|------------|----------------------------|--------------------------------------------------|
| 类型 | DEK 5/3.5 MC NE GE | 版本 |
| 订货号 | 1369480000 | Dekafix, 端子标记, 5 x 3.5 mm, 间距 P (单位 : mm) : 3.50 |
| GTIN (EAN) | 4050118171860 | Weidmueller, 黄色 |
| 数量 | 500 ST | |
| 类型 | DEK 5/3.5 MC NE WS | 版本 |
| 订货号 | 1755270000 | Dekafix, 端子标记, 5 x 3.5 mm, 间距 P (单位 : mm) : 3.50 |
| GTIN (EAN) | 4032248017348 | Weidmueller, 白色 |
| 数量 | 500 ST | |

附件

定制印刷



Dekafix (DEK) 标记号是通用标记号, 适合所有导线、接插件和电子产品装配。这种标记号适用于标记字数少的情况, 并且含有多种预印制的标记号。

使用成条的标记号, 一步完成快速安装。高对比度的打印清晰可见, 并有多种宽度可选。

- 打印好的标记号选择多
- 标记条可迅速安装
- 适用于所有魏德米勒接插件
- 可提供空白 MultiCard 标记号或标准印制标记号针对定制打印: 请根据您的标签技术规范, 向我们发送一个我们标签制作软件 M-Print PRO 的文件, 或使用 M-Print PRO 在线版 (无需安装)。

通用订货数据

| | | |
|------------|----------------------------|-------------------------------------------------|
| 类型 | DEK 5/3.5 MC SDR | 版本 |
| 订货号 | 1767730000 | Dekafix, 端子标记, 5 x 3.5 mm, 间距 P (单位: mm) : 3.50 |
| GTIN (EAN) | 4032248 102532 | Weidmueller, 根据客户需求 |
| 数量 | 100 ST | |

空白

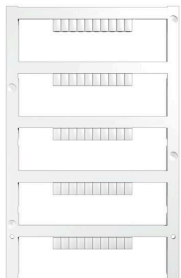

Dekafix (DEK) 标记号是通用标记号, 适合所有导线、接插件和电子产品装配。这种标记号适用于标记字数少的情况, 并且含有多种预印制的标记号。

使用成条的标记号, 一步完成快速安装。高对比度的打印清晰可见, 并有多种宽度可选。

- 打印好的标记号选择多
- 标记条可迅速安装
- 适用于所有魏德米勒接插件
- 可提供空白 MultiCard 标记号或标准印制标记号针对定制打印: 请根据您的标签技术规范, 向我们发送一个我们标签制作软件 M-Print PRO 的文件, 或使用 M-Print PRO 在线版 (无需安装)。

通用订货数据

| | | |
|------------|----------------------------|-------------------------------------------------|
| 类型 | DEK 5/3.5 PLUS MC NE WS | 版本 |
| 订货号 | 2003750000 | Dekafix, 端子标记, 5 x 3.5 mm, 间距 P (单位: mm) : 3.50 |
| GTIN (EAN) | 4050118424430 | Weidmueller, 白色 |
| 数量 | 1600 ST | |

附件

定制印刷



Dekafix (DEK) 标记号是通用标记号, 适合所有导线、接插件和电子产品装配。这种标记号适用于标记字数少的情况, 并且含有多种预印制的标记号。

使用成条的标记号, 一步完成快速安装。高对比度的打印清晰可见, 并有多种宽度可选。

- 打印好的标记号选择多
- 标记条可迅速安装
- 适用于所有魏德米勒接插件
- 可提供空白 MultiCard 标记号或标准印制标记号针对定制打印: 请根据您的标签技术规范, 向我们发送一个我们标签制作软件 M-Print PRO 的文件, 或使用 M-Print PRO 在线版 (无需安装)。

通用订货数据

| | | |
|------------|----------------------------|-------------------------------------------------|
| 类型 | DEK 5/3.5 PLUS MC SDR | 版本 |
| 订货号 | 2007790000 | Dekafix, 端子标记, 5 x 3.5 mm, 间距 P (单位: mm) : 3.50 |
| GTIN (EAN) | 4050118393347 | Weidmueller, 根据客户需求 |
| 数量 | 320 ST | |

定制打印



WS 标识非常适用于 W 系列的接插件。由于 WS 标记号的系统兼容性, 它们也同样适合 I 系列、Z 系列产品。宽敞的打印面积可以用来打印较长的字符, 或者分成几行来打印。

WS 标记号尤其适合打印较长的非标准字符。采用 MultiCard 格式, 可以用 PrintJet CONNECT 或绘图打印机进行打印。

- 可成条或单个安装
- 标记号采用被广泛认可的 MultiCard 格式针对定制打印: 请根据您的标签技术规范, 向我们发送一个我们标签制作软件 M-Print PRO 的文件, 或使用 M-Print PRO 在线版 (无需安装)。

通用订货数据

| | | |
|------------|----------------------------|---------------------------------------------|
| 类型 | WS 10/3.5 PLUS MC SDR | 版本 |
| 订货号 | 2007760000 | WS, 端子标记, 10 x 3.5 mm, 间距 P (单位: mm) : 3.50 |
| GTIN (EAN) | 4050118393262 | Weidmueller, 根据客户需求 |
| 数量 | 192 ST | |

Blank



WS 标识非常适用于 W 系列的接插件。由于 WS 标记号的系统兼容性，它们也同样适合 I 系列、Z 系列产品。宽敞的打印面积可以用来打印较长的字符，或者分成几行来打印。

WS 标记号尤其适合打印较长的非标准字符。采用 MultiCard 格式，可以用 PrintJet CONNECT 或绘图打印机进行打印。

- 可成条或单个安装
- 标记号采用被广泛认可的 MultiCard 格式针对定制打印：请根据您的标签技术规范，向我们发送一个我们标签制作软件 M-Print PRO 的文件，或使用 M-Print PRO 在线版（无需安装）。

通用订货数据

| | | |
|------------|----------------------------|----------------------------------------------|
| 类型 | WS 10/3.5 PLUS MC NE WS | 版本 |
| 订货号 | 2003760000 | WS, 端子标记, 10 x 3.5 mm, 间距 P (单位 : mm) : 3.50 |
| GTIN (EAN) | 4050118424454 | Weidmueller, 白色 |
| 数量 | 960 ST | |

端板和隔板



分隔板与端板是接线端子的必要附件。分隔板可实现不同电位和功能组的光学与电气隔离，提升安全性并确保控制柜内部结构清晰明了。端板用于封闭接线端子排的侧面，防止接触带电部件，同时确保整体结构整洁稳固。这两类组件均与魏德米勒相应的接线端子产品系列精确匹配，有助于实现安全、合规且专业的接线。

通用订货数据

| | | |
|------------|----------------------------|----------|
| 类型 | AEP 4C 1.5 | 版本 |
| 订货号 | 1552640000 | A-系列, 端板 |
| GTIN (EAN) | 4050118359817 | |
| 数量 | 50 ST | |
| 类型 | AEP 4C 1.5 BL | 版本 |
| 订货号 | 1552650000 | A-系列, 端板 |
| GTIN (EAN) | 4050118359619 | |
| 数量 | 50 ST | |
| 类型 | AEP 4C 1.5 OR | 版本 |
| 订货号 | 2052400000 | A-系列, 端板 |
| GTIN (EAN) | 4050118412048 | |
| 数量 | 50 ST | |

DEK 5/3.5



WS/ DEK

MultiMark端子标识牌采用由两种成分构成的创新复合材料。标识牌底座的设计使其能牢固卡插入接插件。标识牌的表面具有弹性，易于安装。特制冲孔材料允许安装扎带延伸，适应因不同尺寸部件联用而增加的空间需要，尤其是在使用较长的接线端子时。另一优势：表面材料的印刷效果出色，保证标签耐用耐磨。采用300 dpi打印分辨率，标记文字清晰可辨。

MultiMark 的优势

- 与魏德米勒模块式接线端子兼容
- 安装牢固，印迹常保清晰
- 带状连续标签节省安装时间
- 得益于创新的复合材料，易于安装
- 标签区域大，优化清晰度
- 独立于生产厂家，因此具备高度的灵活性

通用订货数据

| | | |
|------------|----------------------------|--------------------------------------------|
| 类型 | DEK 5/3.5 MM WS | 版本 |
| 订货号 | 2007100000 | Dekafix, 端子标记, 5 x 3.5 mm, Weidmueller, 白色 |
| GTIN (EAN) | 4050118391992 | |
| 数量 | 1000 ST | |

WS 8/3.5



WS/ DEK

MultiMark端子标识牌采用由两种成分构成的创新复合材料。标识牌底座的设计使其能牢固卡插入接插件。标识牌的表面具有弹性，易于安装。特制冲孔材料允许安装扎带延伸，适应因不同尺寸部件联用而增加的空间需要，尤其是在使用较长的接线端子时。另一优势：表面材料的印刷效果出色，保证标签耐用耐磨。采用300 dpi打印分辨率，标记文字清晰可辨。

MultiMark 的优势

- 与魏德米勒模块式接线端子兼容
- 安装牢固，印迹常保清晰
- 带状连续标签节省安装时间
- 得益于创新的复合材料，易于安装
- 标签区域大，优化清晰度
- 独立于生产厂家，因此具备高度的灵活性

通用订货数据

| | | |
|------------|----------------------------|---------------------------------------|
| 类型 | WS 8/3.5 MM WS | 版本 |
| 订货号 | 2007140000 | WS, 端子标记, 8 x 3.5 mm, Weidmueller, 白色 |
| GTIN (EAN) | 4050118391893 | |
| 数量 | 1000 ST | |

A4C 1.5 DL BL

Weidmüller Interface GmbH & Co. KG
 Klingenbergstraße 26
 D-32758 Detmold
 Germany

www.weidmueller.com

附件

附件



测试及测量装置的附件

通用订货数据

| | | |
|------------|----------------------------|-----|
| 类型 | ZUB MULTIMETER | 版本 |
| 订货号 | 9205270000 | 万用表 |
| GTIN (EAN) | 4032248723522 | |
| 数量 | 1 ST | |

尾架

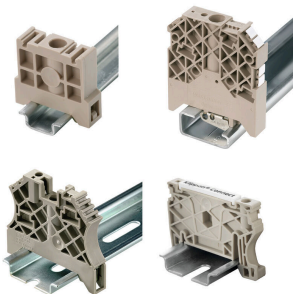

为了确保能安全可靠地安装在导轨上，避免打滑，魏德米勒产品系列还提供了固定块。可以提供带螺钉和无螺钉的规格。固定块还可用来标记。还配有测试架。

通用订货数据

| | | |
|------------|----------------------------|-----------|
| 类型 | AEB 35 SC/1 BK | 版本 |
| 订货号 | 2475310000 | A-系列, 固定块 |
| GTIN (EAN) | 4050118487114 | |
| 数量 | 50 ST | |

端板和隔板



分隔板与端板是接线端子的必要附件。分隔板可实现不同电位和功能组的光学与电气隔离，提升安全性并确保控制柜内部结构清晰明了。端板用于封闭接线端子排的侧面，防止接触带电部件，同时确保整体结构整洁稳固。这两类组件均与魏德米勒相应的接线端子产品系列精确匹配，有助于实现安全、合规且专业的接线。

通用订货数据

| | | |
|------------|----------------------------|----------|
| 类型 | APP 2 | 版本 |
| 订货号 | 2489090000 | A-系列, 隔板 |
| GTIN (EAN) | 4050118499308 | |
| 数量 | 50 ST | |

A4C 1.5 DL BL

Weidmüller Interface GmbH & Co. KG
 Klingenbergstraße 26
 D-32758 Detmold
 Germany

www.weidmueller.com

附件

警告盖板

带闪电符号的警告盖板让人与机器更加安全。这种盖板用在必须在应用内指明外部电压的场所。



通用订货数据

| | | |
|------------|----------------------------|----------------------------------------------------|
| 类型 | AAM 1.5 YE FLASH | 版本 |
| 订货号 | 2635520000 | A-系列, 端子标记, 6.2 x 3.5 mm, 间距 P (单位 : mm) : 3.50 黄色 |
| GTIN (EAN) | 4050118674088 | |
| 数量 | 40 ST | |

尾架

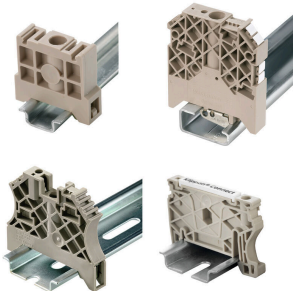

为了确保能安全可靠地安装在导轨上, 避免打滑, 魏德米勒产品系列还提供了固定块。可以提供带螺钉和无螺钉的规格。固定块还可用来标记。还配有测试架。

通用订货数据

| | | |
|------------|----------------------------|-----------|
| 类型 | AEB 35 SCL/1 V0 | 版本 |
| 订货号 | 2661280000 | A-系列, 固定块 |
| GTIN (EAN) | 4050118702163 | |
| 数量 | 20 ST | |
| 类型 | AEB 35 SCL/1 V0 BK | 版本 |
| 订货号 | 2661300000 | A-系列, 固定块 |
| GTIN (EAN) | 4050118702187 | |
| 数量 | 20 ST | |
| 类型 | AEB 35 SCL/1 V0 GY | 版本 |
| 订货号 | 2661290000 | A-系列, 固定块 |
| GTIN (EAN) | 4050118702170 | |
| 数量 | 20 ST | |

A4C 1.5 DL BL

Weidmüller Interface GmbH & Co. KG
Klingenbergstraße 26
D-32758 Detmold
Germany

www.weidmueller.com

附件

开槽螺丝刀

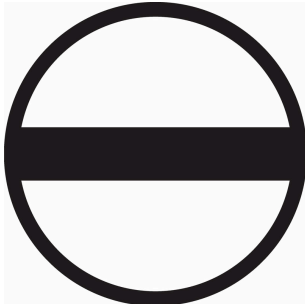

带圆形槽刀的一字螺丝刀, SD DIN 5265, ISO 2380/2, 符合 DIN 5264 标准, ISO 2380/1, 尖端为铬材料, SoftFinish 把手

通用订货数据

| | | | |
|------------|----------------------------|---------------------------------------------------|--|
| 类型 | SDS 0.4X2.0X60 | 版本 | |
| 订货号 | 2749260000 | 螺丝刀, 刀片宽度(B): 2 mm, 刀片长度: 60 mm, 刀片厚度 (A): 0.4 mm | |
| GTIN (EAN) | 4050118895537 | | |
| 数量 | 1 ST | | |

测试适配器和测试插座



测试适配器和测试插头用于接线端子和测试设备之间进行电气连接。通过这种方式, 就可以建立有线电气接触, 并且可以轻松进行测量。

通用订货数据

| | | | |
|------------|----------------------------|--------------------------------------------------|--|
| 类型 | FZS 2/4 RT/80 SAKT4 | 版本 | |
| 订货号 | 1276300000 | 插头 (端子), 插拔联接, 2 mm², 联接点数量: 2, 回路数: 1, 宽度: 9 mm | |
| GTIN (EAN) | 4008190026080 | | |
| 数量 | 20 ST | | |