

LUF 15.00/05/90V 5.0SN BK BX

Weidmüller Interface GmbH & Co. KG
Klingenbergstraße 26
D-32758 Detmold
Germany

www.weidmueller.com

产品图片

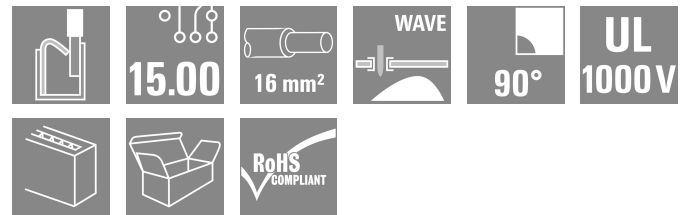
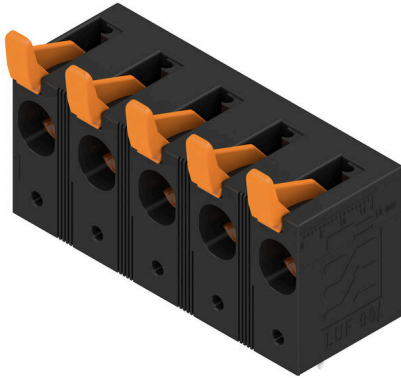

联接牢固，满足太阳能逆变器、变频器、伺服调节器和电源等所有电力电子装置应用中的高电流和电压要求。

通用订货数据

| | |
|------------|---|
| 版本 | PCB 接线端子, 15.00 mm, 回路数: 5, 90°, 焊脚长度 (l): 5 mm, 镀锡, 黑色, 带控制杆的 PUSH IN, 压接范围, 最大: 25 mm ² , 盒装 |
| 订货号 | 2492030000 |
| 类型 | LUF 15.00/05/90V 5.0SN BK BX |
| GTIN (EAN) | 4050118604245 |
| 数量 | 20 items |
| 产品数据 | IEC: 1000 V / 101 A / 0.5 - 25 mm ² UL: 600 V / 58 A / AWG 18 - AWG 6 |
| 包装 | 盒装 |

LUF 15.00/05/90V 5.0SN BK BX

Weidmüller Interface GmbH & Co. KG
Klingenbergstraße 26
D-32758 Detmold
Germany

www.weidmueller.com

技术数据

审批

MAMID 认证



ROHS

一致

UL File Number Search

[UL 网站](#)

cURus 证书号

E60693

尺寸和重量

| | | | |
|---------|-------------|---------|-------------|
| 深 | 26.45 mm | 深度 (英寸) | 1.0413 inch |
| 高度 | 47.03 mm | 高度 (英寸) | 1.8516 inch |
| 最低安装高度 | 42.03 mm | 宽度 | 71.58 mm |
| 宽度 (英寸) | 2.8181 inch | 净重 | 60.47 g |

环保产品合规

RoHS 合规状态

合规, 无例外

REACH SVHC

不超过 0.1 wt% 的高度关注物质 (SVHC)

系统规格

| | | | |
|--------------------------|----------------------------------|-------------------------|-----------------------|
| 产品系列 | OMNIMATE 电源 - LU 系列 | 导线连接方式 | 带控制杆的 PUSH IN |
| 安装在印刷线路板上 | THT 焊接联接 | 导线出线方向 | 90° |
| 间距 P (单位: mm) | 15.00 mm | 间距 P (单位: inch) | 0.591 " |
| 回路数 | 5 | 插针排数 | 1 |
| 由客户装配 | 无 | 层数 | 1 |
| 焊脚长度 (l) | 5 mm | 焊针规格 | d = 1.2 mm, 八角形 |
| 焊接孔直径 (D) | 1.7 mm | 焊接孔直径公差 (D) | + 0.1 mm |
| 每回路的焊脚数目 | 2 | 直杆螺丝刀口尺寸 | 0.8 x 4.0 |
| 剥线长度 | 18 mm | L1 (mm) | 60.00 mm |
| L1 (inch) | 2.362 " | 防触电保护 (按照 DIN VDE 0470) | IP 20 已插入 / IP 10 未插入 |
| 防触电保护 (按照 DIN VDE 57106) | 联接导线截面积自 6 mm ² 起触摸安全 | 防护等级 | IP20 |

材料数据

| | | | |
|----------------------|------------|----------------|----------|
| 绝缘材料 | Wemid (PA) | 颜色编码 | 黑色 |
| 触发元件颜色 | 橙色 | 比色表 (相似) | RAL 9011 |
| 绝缘材料组 | I | 相比漏电起痕指数 (CTI) | ≥ 600 |
| Moisture Level (MSL) | | 阻燃等级符合 UL 94 | V-0 |
| 插针材料 | E-Cu | 触点材料 | 铜合金 |
| 插针镀层 | 镀锡 | 最低存放温度 | -40 °C |
| 最高存放温度 | 70 °C | 最低操作温度 | -40 °C |
| 最高操作温度 | 120 °C | | |

适用导线

| | |
|------------------------|---------------------|
| 压接范围, 最小 | 0.5 mm ² |
| 压接范围, 最大 | 25 mm ² |
| 导线最小压接面积 AWG | AWG 20 |
| 导线最大压接面积 AWG | AWG 4 |
| 单股导线的, 最小值 H05(07) V-U | 0.5 mm ² |
| 单股导线的, 最大值 H05(07) V-U | 16 mm ² |
| 多股硬导线, 最小值 H07V-R | 10 mm ² |
| 多股硬导线, 最大值 H07V-R | 25 mm ² |

LUF 15.00/05/90V 5.0SN BK BX

Weidmüller Interface GmbH & Co. KG
 Klängenbergstraße 26
 D-32758 Detmold
 Germany

www.weidmueller.com

技术数据

| | |
|-------------------------------|---------------------|
| 软导线, 最小压接面积 H05(07) V-K | 0.5 mm ² |
| 软导线, 最大压接面积 H05(07) V-K | 25 mm ² |
| 最小压接面积 带预绝缘管状端头(DIN 46 228/4) | 0.5 mm ² |
| 最大压接面积 带预绝缘管状端头(DIN 46 228/4) | 16 mm ² |
| 带导线管状端头, DIN 46228 部分 1, 最小 | 0.5 mm ² |
| 最大压接面积 带管状端头, 符合DIN46 228/ 1 | 16 mm ² |

| | | |
|-------------------------|------------|-----------------------------|
| 塞规符合 EN 60999 a x b ; ø | 5.3mm (B6) | |
| 可压接导线 | 导线连接 截面积 | 型号 细绞线 |
| | 管状端头 | 标称 2.5 mm ² |
| 导线连接 截面积 | 剥线长度 | 标称 20 mm |
| | 推荐的管状端头 | H2.5/25D BL |
| | 剥线长度 | 标称 18 mm |
| | 推荐的管状端头 | H2.5/18 |
| 管状端头 | 导线连接 截面积 | 型号 细绞线 |
| | 剥线长度 | 标称 20 mm |
| | 推荐的管状端头 | H4.0/26D GR |
| | 剥线长度 | 标称 18 mm |
| 管状端头 | 推荐的管状端头 | H4.0/18 |
| | 导线连接 截面积 | 型号 细绞线 |
| | 剥线长度 | 标称 20 mm |
| | 推荐的管状端头 | H6.0/26 SW |
| 管状端头 | 剥线长度 | 标称 18 mm |
| | 推荐的管状端头 | H6.0/18 |
| | 导线连接 截面积 | 型号 细绞线 |
| | 剥线长度 | 标称 21 mm |
| 管状端头 | 推荐的管状端头 | H10.0/28 EB |
| | 剥线长度 | 标称 18 mm |
| | 推荐的管状端头 | H10.0/18 |
| | 导线连接 截面积 | 型号 细绞线 |
| 管状端头 | 剥线长度 | 标称 21 mm |
| | 推荐的管状端头 | H16.0/28 GN |
| | 剥线长度 | 标称 18 mm |
| | 推荐的管状端头 | H16.0/18 |
| 管状端头 | 导线连接 截面积 | 型号 细绞线 |
| | 剥线长度 | 标称 20 mm |
| | 推荐的管状端头 | H1.5/24 R |
| | 剥线长度 | 标称 18 mm |
| 管状端头 | 推荐的管状端头 | H1.5/18 |

参考文本 根据产品和额定电压选择管状端头的长度。塑料套环的外径不应大于节距 (P)

额定数据符合 CSA 标准

| | | | |
|--------------------|--------|--------------------|-------|
| 额定电压 (使用组 B / CSA) | 600 V | 额定电压 (使用组 C / CSA) | 600 V |
| 额定电压 (使用组 D / CSA) | 600 V | 额定电流 (使用组 B / CSA) | 58 A |
| 额定电流 (使用组 C / CSA) | 58 A | 额定电流 (使用组 D / CSA) | 5 A |
| 导线最小压接面积, AWG, | AWG 18 | 导线最大压接面积, AWG | AWG 6 |

LUF 15.00/05/90V 5.0SN BK BX

Weidmüller Interface GmbH & Co. KG
 Klingenbergstraße 26
 D-32758 Detmold
 Germany

www.weidmueller.com

技术数据

额定数据符合 UL 1059 标准

| | | | |
|------------------------|-------------------|------------------------|--------|
| 机构 | CURUS | cURus 证书号 | E60693 |
| 额定电压 (使用组 B / UL 1059) | 600 V | 额定电压 (使用组 C / UL 1059) | 600 V |
| 额定电压 (使用组 D / UL 1059) | 600 V | 额定电压 (使用组 E / UL 1059) | 1000 V |
| 额定电流 (使用组 B / UL 1059) | 58 A | 额定电流 (使用组 C / UL 1059) | 58 A |
| 额定电流 (使用组 D / UL 1059) | 5 A | 额定电流 (使用组 E / UL 1059) | 58 A |
| 导线最小压接面积, AWG | AWG 18 | 导线最大压接面积, AWG | AWG 6 |
| 参见认证参数 | 规格为最大值, 详情参见认证证书。 | | |

包装

| | | | |
|--------|-----------|--------|-----------|
| 包装 | 盒装 | VPE 长度 | 314.00 mm |
| VPE 宽度 | 181.00 mm | VPE 高度 | 57.00 mm |

类型测试

| | | |
|-------------|------|--|
| 测试标识的耐久性 | 测试 | 原产地标志, 类型鉴别, 插口距, 耐久性, 剥线长度 |
| | 评价 | 可用 |
| 测试 可夹紧 截面积 | 标准 | IEC 60999-1 章节 7 和 9.1 / 11.99, IEC 60947-1 章节 8.2.4.5.1 / 03.11 |
| | 导线类型 | 导体类型和导线截面积 H07V-U10 导体类型和导线截面积 H07V-K10 导体类型和导线截面积 H07V-U16 导体类型和导线截面积 H07V-K16 导体类型和导线截面积 AWG 4/1 导体类型和导线截面积 AWG 4/19 导体类型和导线截面积 实心 0.5 mm ² 导体类型和导线截面积 实心 16 mm ² 导体类型和导线截面积 扭绞 0.5 mm ² 导体类型和导线截面积 扭绞 16 mm ² 导体类型和导线截面积 AWG 20/1 导体类型和导线截面积 AWG 20/19 |
| 导体损坏和意外松动测试 | 评价 | 传递 |
| | 标准 | IEC 60999-1 章节 9.4 / 11.99 |
| | 要求 | 0.3 kg |
| | 导线类型 | 导体类型和导线截面积 AWG 20/1 导体类型和导线截面积 AWG 20/19 导体类型和导线截面积 AWG 4/7 导体类型和导线截面积 H05V-U0.5 导体类型和导线截面积 H05V-K0.5 |
| | 评价 | 传递 |
| | 要求 | 2.9 kg |
| | 导线类型 | 导体类型和导线截面积 H07V-U16 导体类型和导线截面积 H07V-K16 |
| | 评价 | 传递 |
| | 要求 | 4.5 kg |
| | 导线类型 | 导体类型和导线截面积 AWG 4/19 |
| 拉出测试 | 评价 | 传递 |
| | 标准 | IEC 60999-1 章节 9.5 / 11.99 |
| | 要求 | ≥20 N |
| | 导线类型 | 导体类型和导线截面积 H05V-U0.5 导体类型和导线截面积 H05V-K0.5 |
| | 评价 | 传递 |
| | 要求 | ≥30 N |
| | 导线类型 | 导体类型和导线截面积 AWG 20/1 导体类型和导线截面积 AWG 20/19 |

LUF 15.00/05/90V 5.0SN BK BX

Weidmüller Interface GmbH & Co. KG
 Klingenbergstraße 26
 D-32758 Detmold
 Germany

技术数据

www.weidmueller.com

| | |
|------|---------------------|
| 评价 | 传递 |
| 要求 | ≥100 N |
| 导线类型 | 导体类型和导线截面积 AWG 4/7 |
| | 导体类型和导线截面积 AWG 4/19 |
| | 导体类型和导线截面积 HO7V-U16 |
| | 导体类型和导线截面积 HO7V-K16 |
| 评价 | 传递 |

额定数据符合 IEC 标准

| | | | |
|-------------------------|--------|-------------------------|--------|
| 额定电流, 最小回路数 (Tu = 20°C) | 101 A | 额定电流, 最大回路数 (Tu = 20°C) | 89.7 A |
| 额定电流, 最小回路数 (Tu = 40°C) | 95.3 A | 额定电流, 最大回路数 (Tu = 40°C) | 79.4 A |
| 额定电压值 (过电压等级II/污染等级2) | 1000 V | 额定电压值 (过电压等级III/污染等级2) | 1000 V |
| 额定电压值 (过电压等级III/污染等级3) | 1000 V | 额定冲击电压 (过压等级 II/污染等级2) | 8 kV |
| 额定冲击电压 (过压等级III/污染等级2) | 8 kV | 额定冲击电压 (过压等级III/污染等级3) | 8 kV |

重要注意事项

| | |
|------------|---|
| IPC 标准的符合性 | 符合性：该产品根据国际认可的标准进行开发、生产和交付，符合数据页中确保的特性，装饰性特性满足 IPC-A-610 “等级 2”。其他针对产品的权利主张可以应要求进行评估。 |
| 备注 | <ul style="list-style-type: none"> • Additional variants on request • Rated current related to rated cross-section & min. No. of poles. • Wire end ferrule without plastic collar to DIN 46228/1 • Wire end ferrule with plastic collar to DIN 46228/4 • P on drawing = pitch • Rated data refer only to the component itself. Clearance and creepage distances to other components are to be designed in accordance with the relevant application standards. • The test point can only be used as potential-pickup point. • The single-position PCB terminal block can be used for voltages up to 1500 V (DC) and 1000 V (AC). The relevant device standard and the appropriate required clearances and creepage distances should be observed in the application • Long term storage of the product with average temperature of 50 °C and maximum humidity 70%, 36 months |

分类

| | | | |
|-------------|-------------|-------------|-------------|
| ETIM 8.0 | EC002643 | ETIM 9.0 | EC002643 |
| ETIM 10.0 | EC002643 | ECLASS 14.0 | 27-46-01-01 |
| ECLASS 15.0 | 27-46-01-01 | | |

LUF 15.00/05/90V 5.0SN BK BX

Weidmüller Interface GmbH & Co. KG
 Klingenbergstraße 26
 D-32758 Detmold
 Germany

www.weidmueller.com

图纸

产品图片

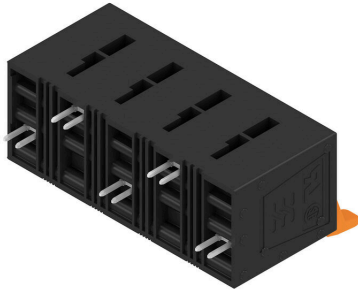

Dimensional drawing

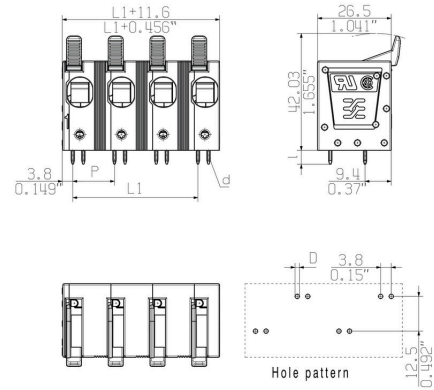

电流温度曲线

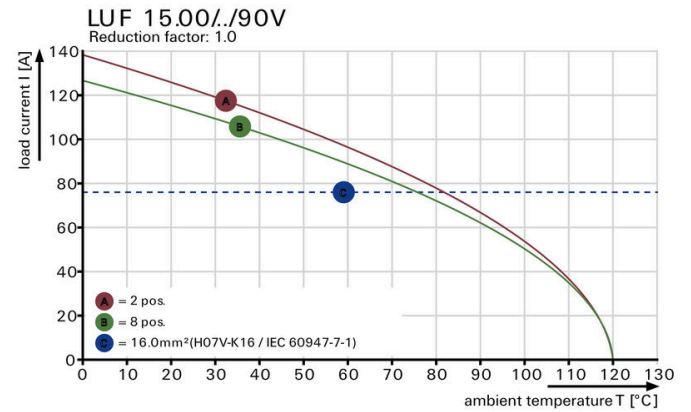

电流温度曲线

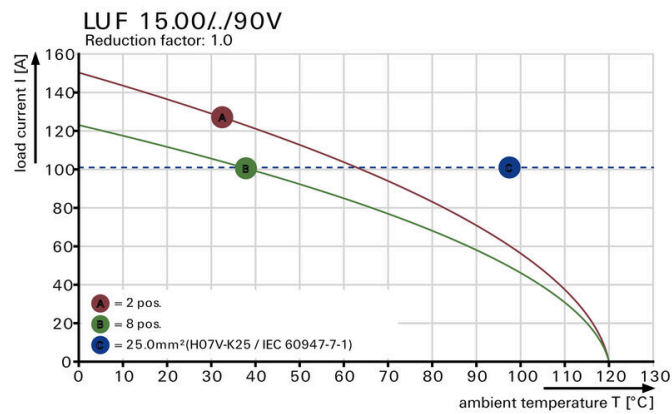

产品优势

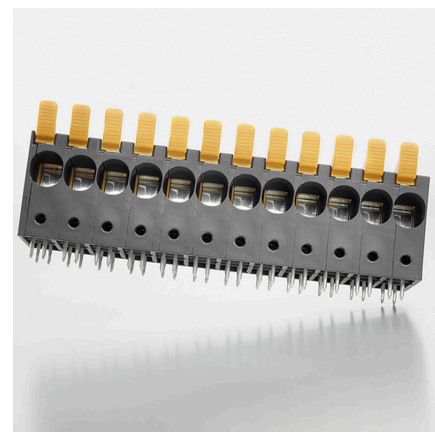

High stability through pin design

产品图片



PUSH IN connection up to 16 mm²

LUF 15.00/05/90V 5.0SN BK BX

Weidmüller Interface GmbH & Co. KG
Klingenbergstraße 26
D-32758 Detmold
Germany

www.weidmueller.com

附件

开槽螺丝刀



VDE 绝缘的一字螺丝刀, SDI DIN 7437, ISO 2380/2, 符合 DIN 5264 标准, ISO 2380/1, SoftFinish 把手

通用订货数据

| | | |
|------------|----------------------------|----------|
| 类型 | SDIS 0.8X4.0X100 | 版本 |
| 订货号 | 9008400000 | 螺丝刀, 螺丝刀 |
| GTIN (EAN) | 4032248056361 | |
| 数量 | 1 ST | |
| 类型 | SDS 0.8X4.0X100 | 版本 |
| 订货号 | 9008340000 | 螺丝刀, 螺丝刀 |
| GTIN (EAN) | 4032248056293 | |
| 数量 | 1 ST | |

测试插头



创建完善解决方案时，不会有任务过小。连接只是整体过程的一部分。在测试、分组甚至隔离电位的应用中，小细节通常是完善解决方案的关键。没有小而重要的细节，系统就无法成为真正的系统：

- 测试插头确保能从诊断插座可靠拾取与制造工艺和应用相配合。

通用订货数据

| | | |
|------------|----------------------------|-------------------------------|
| 类型 | PS 2.0 MC | 版本 |
| 订货号 | 0310000000 | PCB 接插件, 附件, 检测插头, 红色, 回路数: 1 |
| GTIN (EAN) | 4008190000059 | |
| 数量 | 20 ST | |