

LLF 7.50/03/90V 5.0SN BK BX

Weidmüller Interface GmbH & Co. KG
Klingenbergstraße 26
D-32758 Detmold
Germany

www.weidmueller.com

产品图片

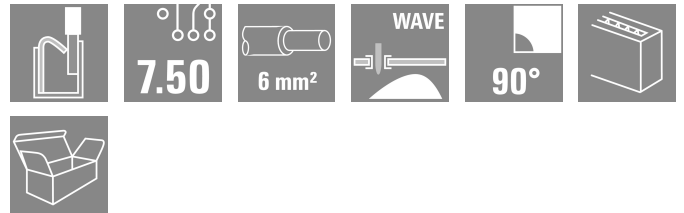
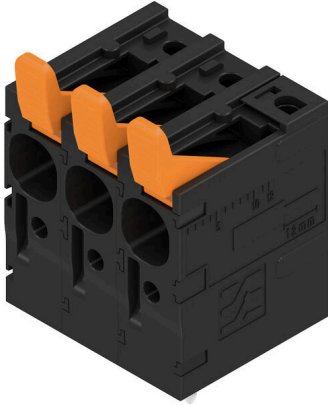

联接牢固，满足太阳能逆变器、变频器、伺服调节器和电源等所有电力电子装置应用中的高电流和电压要求。

通用订货数据

版本	PCB 接线端子, 7.50 mm, 回路数: 3, 90°, 焊脚长度 (l): 5 mm, 镀锡, 黑色, 带控制杆的 PUSH IN, 压接范围, 最大: 6 mm ² , 盒装
订货号	2472090000
类型	LLF 7.50/03/90V 5.0SN BK BX
GTIN (EAN)	4050118550122
数量	80 items
产品数据	IEC: 1000 V / 41 A / 0.5 - 6 mm ² UL: 600 V / 35 A / AWG 24 - AWG 8
包装	盒装

LLF 7.50/03/90V 5.0SN BK BX

Weidmüller Interface GmbH & Co. KG
Klingenbergstraße 26
D-32758 Detmold
Germany

www.weidmueller.com

技术数据

审批

MAMID 认证



ROHS

一致

UL File Number Search

[UL 网站](#)

cURus 证书号

E60693

尺寸和重量

深	22.07 mm	深度 (英寸)	0.8689 inch
高度	36.55 mm	高度 (英寸)	1.439 inch
最低安装高度	31.55 mm	宽度	24.3 mm
宽度 (英寸)	0.9567 inch	净重	12.52 g

环保产品合规

RoHS 合规状态

合规, 无例外

REACH SVHC

不超过 0.1 wt% 的高度关注物质 (SVHC)

系统规格

产品系列	OMNIMATE 电源 - LL 系列	导线连接方式	带控制杆的 PUSH IN
安装在印刷线路板上	THT 焊接联接	导线出线方向	90°
间距 P (单位: mm)	7.50 mm	间距 P (单位: inch)	0.295 "
回路数	3	插针排数	1
由客户装配	无	层数	1
焊脚长度 (l)	5 mm	焊针规格	d = 1.5 mm
焊接孔直径 (D)	2 mm	焊接孔直径公差 (D)	+ 0.1 mm
每回路的焊脚数目	1	剥线长度	12 mm
L1 (mm)	15.00 mm	L1 (inch)	0.590 "
防触电保护 (按照 DIN VDE 0470)	IP 20	防触电保护 (按照 DIN VDE 57106)	手指安全保护
防护等级	IP20		

材料数据

绝缘材料	Wemid (PA)	颜色编码	黑色
触发元件颜色	橙色	比色表 (相似)	RAL 9011
绝缘材料组	I	Moisture Level (MSL)	
阻燃等级符合 UL 94	V-0	触点材料	铜合金
插针镀层	镀锡	焊接连接的焊层结构	4...10 µm Sn matt
最低存放温度	-40 °C	最高存放温度	70 °C
最低操作温度	-40 °C	最高操作温度	120 °C

适用导线

压接范围, 最小	0.25 mm ²
压接范围, 最大	6 mm ²
导线最小压接面积 AWG	AWG 24
导线最大压接面积 AWG	AWG 8
单股导线的, 最小值 H05(07) V-U	0.5 mm ²
单股导线的, 最大值 H05(07) V-U	6 mm ²
多股硬导线, 最小值 H07V-R	0.5 mm ²
软导线, 最小压接面积 H05(07) V-K	0.5 mm ²
软导线, 最大压接面积 H05(07) V-K	6 mm ²

LLF 7.50/03/90V 5.0SN BK BX

Weidmüller Interface GmbH & Co. KG
 Klingenbergstraße 26
 D-32758 Detmold
 Germany

www.weidmueller.com

技术数据

最小压接面积 带预绝缘管状端头(DIN 46 228/4) 0.25 mm²

最大压接面积 带预绝缘管状端头(DIN 46 228/4) 6 mm²

带导线管状端头, DIN 46228 部分 1, 最小 0.25 mm²

最大压接面积 带管状端头, 符合DIN46 228/1 6 mm²

可压接导线	导线连接 截面积	型号	细绞线	
	管状端头	标称	0.5 mm ²	
	管状端头	剥线长度	标称 14 mm	
		推荐的管状端头	H0.5/18 OR	
		导线连接 截面积	型号	细绞线
	管状端头	标称	1 mm ²	
		剥线长度	标称 15 mm	
		推荐的管状端头	H1.0/18 GE	
	管状端头	导线连接 截面积	型号	细绞线
		标称	1.5 mm ²	
		剥线长度	标称 15 mm	
		推荐的管状端头	H1.5/18D SW	
	管状端头	剥线长度	标称 12 mm	
		推荐的管状端头	H1.5/12	
		导线连接 截面积	型号	细绞线
		标称	0.75 mm ²	
	管状端头	剥线长度	标称 14 mm	
		推荐的管状端头	H0.75/18 W	
		导线连接 截面积	型号	细绞线
	管状端头	标称	2.5 mm ²	
		剥线长度	标称 14 mm	
		推荐的管状端头	H2.5/19D BL	
		剥线长度	标称 12 mm	
	管状端头	推荐的管状端头	H2.5/12	
		导线连接 截面积	型号	细绞线
		标称	4 mm ²	
	管状端头	剥线长度	标称 12 mm	
		推荐的管状端头	H4.0/12	
		剥线长度	标称 14 mm	
		推荐的管状端头	H4.0/20D GR	
	管状端头	导线连接 截面积	型号	细绞线
		标称	6 mm ²	
		剥线长度	标称 14 mm	
		推荐的管状端头	H6.0/20 SW	
	管状端头	剥线长度	标称 12 mm	
		推荐的管状端头	H6.0/12	

参考文本 根据产品和额定电压选择管状端头的长度。塑料套环的外径不应大于节距 (P)

额定数据符合 CSA 标准

额定电压 (使用组 B / CSA)	600 V	额定电压 (使用组 C / CSA)	600 V
额定电压 (使用组 D / CSA)	600 V	额定电流 (使用组 B / CSA)	35 A
额定电流 (使用组 C / CSA)	35 A	额定电流 (使用组 D / CSA)	5 A
导线最小压接面积, AWG,	AWG 24	导线最大压接面积, AWG	AWG 8

额定数据符合 UL 1059 标准

机构	CURUS	cURus 证书号	E60693
额定电压 (使用组 B / UL 1059)	600 V	额定电压 (使用组 C / UL 1059)	600 V

LLF 7.50/03/90V 5.0SN BK BX

Weidmüller Interface GmbH & Co. KG
 Klingenbergstraße 26
 D-32758 Detmold
 Germany

www.weidmueller.com

技术数据

额定电压 (使用组 D / UL 1059)	600 V	额定电流 (使用组 B / UL 1059)	35 A
额定电流 (使用组 C / UL 1059)	35 A	额定电流 (使用组 D / UL 1059)	5 A
导线最小压接面积, AWG	AWG 24	导线最大压接面积, AWG	AWG 8
参见认证参数	规格为最大值, 详情参见认证证书。		

包装

包装	盒装	VPE 长度	219.00 mm
VPE 宽度	211.00 mm	VPE 高度	48.00 mm

类型测试

测试标识的耐久性	标准	IEC 60947-7-4 第 7.1.4 节/ 08.13
	测试	原产地标志, 类型鉴别, 材料类型, 插口距, 耐久性, 剥线长度
	评价	可用
测试 可夹紧 截面积	标准	IEC 60999-1 章节 7 和 9.1 / 11.99, IEC 60947-1 章节 8.2.4.5.1 / 03.11
	导线类型	导体类型和导线截面积 实心 0.5 mm ²
		导体类型和导线截面积 扭绞 0.5 mm ²
		导体类型和导线截面积 实心 6 mm ²
		导体类型和导线截面积 扭绞 6 mm ²
		导体类型和导线截面积 AWG 24/19
		导体类型和导线截面积 AWG 24/1
		导体类型和导线截面积 AWG 10/1
		导体类型和导线截面积 AWG 10/19
	导体类型和导线截面积 H07V-K10	
评价	传递	
导体损坏和意外松动测试	标准	IEC 60999-1 章节 9.4 / 11.99, IEC 60999-1 章节 9.5 / 11.99
	要求	0.3 kg
	导线类型	导体类型和导线截面积 H05V-K0.5
		导体类型和导线截面积 H05V-U0.5
	评价	传递
	要求	0.4 kg
	导线类型	导体类型和导线截面积 H07V-K1
		导体类型和导线截面积 H07V-U1
	评价	传递
	要求	0.7 kg
	导线类型	导体类型和导线截面积 H07V-K2.5
		导体类型和导线截面积 H07V-U2.5
	评价	传递
	要求	0.9 kg
	导线类型	导体类型和导线截面积 H07V-K4
		导体类型和导线截面积 H07V-U4.0
	评价	传递
	要求	1.4 kg
	导线类型	导体类型和导线截面积 H07V-K6
		导体类型和导线截面积 H07V-U6
评价	传递	
拉出测试	标准	DIN EN 60999-1 章节 9.5 / 12.00
	要求	≥20 N
	导线类型	导体类型和导线截面积 H05V-K0.5
		导体类型和导线截面积 H05V-U0.5
评价	传递	
要求	≥50 N	
导线类型	导体类型和导线截面积 H07V-K2.5	

技术数据

	导体类型和导线截面积 H07V-U2.5
评价	传递
要求	≥60 N
导线类型	导体类型和导线截面积 H07V-K4 导体类型和导线截面积 H07V-U4.0
评价	传递
要求	≥80 N
导线类型	导体类型和导线截面积 H07V-K6 导体类型和导线截面积 H07V-U6
评价	传递
要求	≥35 N
导线类型	导体类型和导线截面积 H07V-K1 导体类型和导线截面积 H07V-U1
评价	传递

额定数据符合 IEC 标准

依据标准进行测试	符合 IEC 60947-7-1 标准	额定电流, 最小回路数 (Tu = 20°C)	41 A
额定电流, 最大回路数 (Tu = 20°C)	35 A	额定电流, 最小回路数 (Tu = 40°C)	41 A
额定电流, 最大回路数 (Tu = 40°C)	30 A	额定电压值 (过电压等级II/污染等级2)	1000 V
额定电压值 (过电压等级III/污染等级2)	1000 V	额定电压值 (过电压等级III/污染等级3)	1000 V
额定冲击电压 (过压等级 II/污染等级2)	8 kV	额定冲击电压 (过压等级III/污染等级2)	8 kV
额定冲击电压 (过压等级III/污染等级3)	8 kV		

重要注意事项

IPC 标准的符合性	符合性：该产品根据国际认可的标准进行开发、生产和交付，符合数据页中确保的特性，装饰性特性满足 IPC-A-610 “等级 2”。其他针对产品的权利主张可以应要求进行评估。
备注	<ul style="list-style-type: none"> • Additional variants on request • Rated current related to rated cross-section & min. No. of poles. • Wire end ferrule without plastic collar to DIN 46228/1 • Wire end ferrule with plastic collar to DIN 46228/4 • P on drawing = pitch • Rated data refer only to the component itself. Clearance and creepage distances to other components are to be designed in accordance with the relevant application standards. • The test point can only be used as potential-pickup point. • The single-position PCB terminal block can be used for voltages up to 1500 V (DC) and 1000 V (AC). The relevant device standard and the appropriate required clearances and creepage distances should be observed in the application • Long term storage of the product with average temperature of 50 °C and maximum humidity 70%, 36 months

分类

ETIM 8.0	EC002643	ETIM 9.0	EC002643
ETIM 10.0	EC002643	ECLASS 14.0	27-46-01-01
ECLASS 15.0	27-46-01-01		

LLF 7.50/03/90V 5.0SN BK BX

Weidmüller Interface GmbH & Co. KG
 Klingenbergstraße 26
 D-32758 Detmold
 Germany

www.weidmueller.com

图纸

产品图片

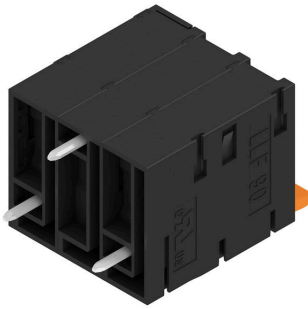

Dimensional drawing

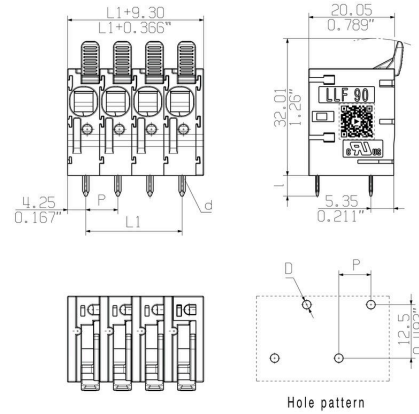

电流温度曲线

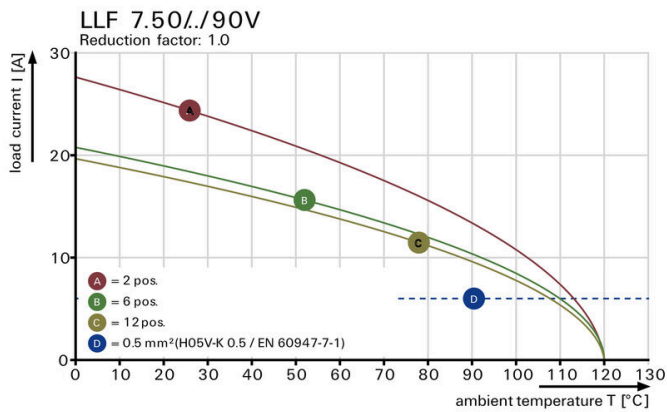

电流温度曲线

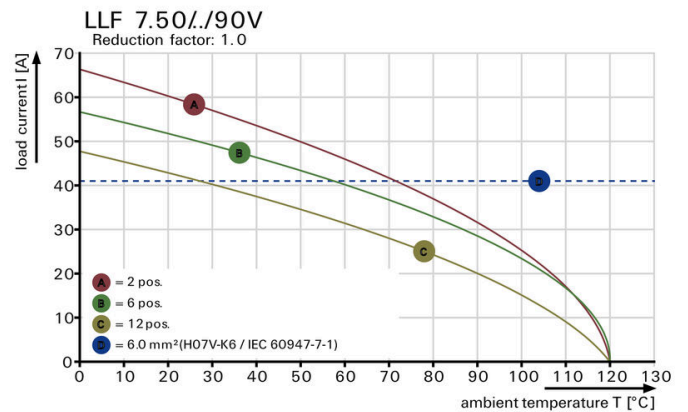

产品优势



Power up to UL 600 V offset solder pins

产品优势



Tool-free wiring Top contact security

产品优势

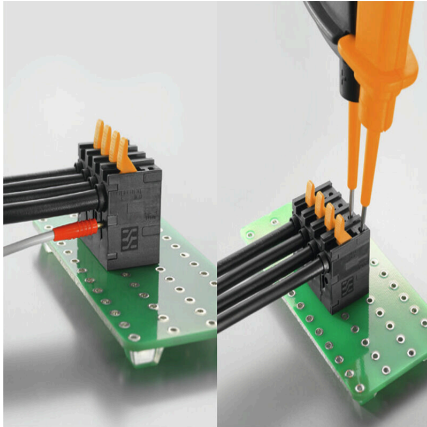

Maximum diagnosis flexibility Easily accessible test point

附件

开槽螺丝刀



VDE 绝缘的一字螺丝刀, SDI DIN 7437, ISO 2380/2, 符合 DIN 5264 标准, ISO 2380/1, SoftFinish 把手

通用订货数据

类型	SDIS 0.5X3.0X100	版本
订货号	9008380000	螺丝刀, 螺丝刀
GTIN (EAN)	4032248056347	
数量	1 ST	
类型	SDS 0.5X3.0X80	版本
订货号	9008320000	螺丝刀, 螺丝刀
GTIN (EAN)	4032248056262	
数量	1 ST	

测试插头



创建完善解决方案时，不会有任务过小。连接只是整体过程的一部分。在测试、分组甚至隔离电位的应用中，小细节通常是完善解决方案的关键。没有小而重要的细节，系统就无法成为真正的系统：

- 测试插头确保能从诊断插座可靠拾取与制造工艺和应用相配合。

通用订货数据

类型	PS 2.0 MC	版本
订货号	0310000000	PCB 接插件, 附件, 检测插头, 红色, 回路数: 1
GTIN (EAN)	4008190000059	
数量	20 ST	

附件

www.weidmueller.com

工具



- 自动化剥线工具, 具有自动调节功能
- 适用于软导线和硬导线
- 极适合用于机械和厂房工程设计、铁路运输、风能发电、机器人技术, 防爆保护以及航海、近海和造船等行业。
- 剥线长度可以通过调整挡板位置控制
- 剥线后自动打开刀口
- 不会出现单股导线散开的情况
- 可以根据不同绝缘层的厚度调整切入深度
- 无需特地进行更改, 便能通过两个步骤处理双绝缘电缆
- 自动调整功能, 无需其他操作
- 使用寿命长
- 人体工程学设计

通用订货数据

类型	STRIPAX	版本	
订货号	9005000000	工具, 剥线及切割工具	
GTIN (EAN)	4008190072506		
数量	1 ST		