

产品图片



插图类似

TERMSERIES的各个继电器

- 电磁继电器
- 不同的触点材料

通用订货数据

版本	TERMSERIES, 继电器, 触点数量: 1, 转换触点 AgNi, 额定控制电压: 24 V DC, 持续电流: 6 A, 插拔联接, 测试按钮可用: 否
订货号	<a href="#">1454430000</a>
类型	RSS113024F
GTIN (EAN)	4050118261042
数量	18 items

## 技术数据

## 审批

MAMID 认证



ROHS

一致

UL File Number Search

[UL 网站](#)

cURus 证书号

E223474

## 尺寸和重量

深	15 mm	深度 (英寸)	0.5906 inch
高度	28 mm	高度 (英寸)	1.1024 inch
宽度	5 mm	宽度 (英寸)	0.1968 inch
净重	5.1 g		

## 温度

存储温度	-40 °C...85 °C	环境温度	-40 °C...85 °C
工作温度		湿度	5...85% 相对湿度, 无凝结

## 环保产品合规

RoHS 合规状态	合规, 无例外
REACH SVHC	不超过 0.1 wt% 的高度关注物质 (SVHC)

## 额定数据UL

cURus 证书号	E223474
-----------	---------

## 控制侧

额定控制电压	24 V DC	直流额定电流	7 mA
额定功率	170 mW	线圈电阻	3390 Ω ± 15 %
状态显示	不		

## 负载侧

额定开关电压	250 V AC	额定负载下的最大开关频率	0.1 Hz
最大开关电压, 交流	250 V	最大开关电压, 直流	250 V
浪涌电流	20 / 20 ms	最大交流开关容量 (阻性)	1500 VA
最大直流开关容量 (阻性)	144 W @ 24 V	动作延时	<8 ms
断开延时	<4 ms	触点类型	1 CO contact (AgNi)
机械使用寿命	10 x 10 <sup>6</sup> 次	最小切换功率	1 mA @ 24 V, 10 mA @ 10 V, 100 mA @ 5 V

## 基本信息

测试按钮可用	否	机械开关位置指示器	无
颜色编码	白色	阻燃等级符合 UL 94	V-0

## 绝缘设计

电气间隙和爬电距离, 输入-输出	≥ 6 mm	控制端 - 负载端间的耐压强度	4 kVeff / 1 Min
开放式触点的介电强度	1 kVeff / 1 min	防护等级	IP67

## 技术数据

### 详细标准及认证情况

VDE证书号	40049192	cURus 证书号	E223474
--------	----------	-----------	---------

### 联接参数

导线连接方式	插拔联接
--------	------

### 分类

ETIM 8.0	EC001437	ETIM 9.0	EC001437
ETIM 10.0	EC001437	ECLASS 14.0	27-37-16-01
ECLASS 15.0	27-37-16-01		

接线图



插针仰视图

Graph

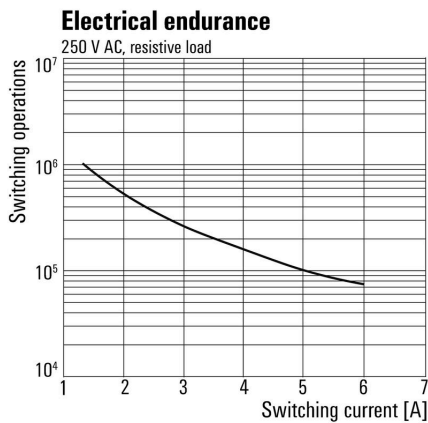

电气寿命 230 V 交流阻性负载

Dimensional drawing



Miscellaneous

**Type code electromechanical relay (TERMSERIES)**



类型编码

### 附件

#### 螺钉联接



TERMSERIES空插座，带：

- 1个转换器触点
- 与众不同的多电压输入，从24至230 V UC
- 输入电压带有彩色标记：DC：蓝色，UC：白色
- 由于采用了高质量的设计，没有锋利的边缘，因此在安装过程中不会有受伤危险
- 用于光学分离和加强绝缘的挡板

#### 通用订货数据

类型	TRS 24VDC 1CO EMPTY	版本	
订货号	<a href="#">1123240000</a>	TERMSERIES, 继电器底座, 触点数量: 1, 转换触点, 额定控制电压: 24 V	
GTIN (EAN)	4032248905485	DC ±20 %, 持续电流: 10 A, 螺钉联接	
数量	10 ST		

#### 弹片连接

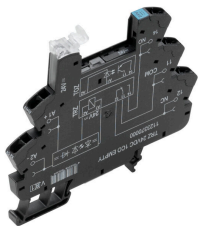

TERMSERIES空插座，带：

- 1个转换器触点
- 与众不同的多电压输入，从24至230 V UC
- 输入电压带有彩色标记：DC：蓝色，UC：白色
- 由于采用了高质量的设计，没有锋利的边缘，因此在安装过程中不会有受伤危险
- 用于光学分离和加强绝缘的挡板

#### 通用订货数据

类型	TRZ 24VDC 1CO EMPTY	版本	
订货号	<a href="#">1123370000</a>	TERMSERIES, 继电器底座, 触点数量: 1, 转换触点, 额定控制电压: 24 V	
GTIN (EAN)	4032248905324	DC ±20 %, 持续电流: 10 A, 弹片联接	
数量	10 ST		

#### PUSH IN直插式联接

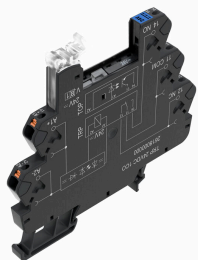

TERMSERIES空插座，带：

- 1个转换器触点
- 与众不同的多电压输入，从24至230 V UC
- 输入电压带有彩色标记：DC：蓝色，UC：白色
- 由于采用了高质量的设计，没有锋利的边缘，因此在安装过程中不会有受伤危险
- 用于光学分离和加强绝缘的挡板

#### 通用订货数据

类型	TRP 24VDC 1CO EMPTY	版本	
订货号	<a href="#">2618870000</a>	TERMSERIES, 继电器底座, 触点数量: 1, 转换触点, 额定控制电压: 24 V	
GTIN (EAN)	4050118669961	DC ±20 %, 持续电流: 10 A, PUSH IN	
数量	10 ST		

## 附件

## 螺钉联接

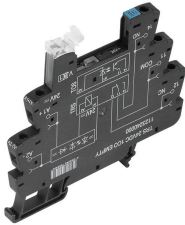

TERMSERIES空插座，带：

- 1个转换器触点
- 与众不同的多电压输入，从24至230 V UC
- 输入电压带有彩色标记：DC：蓝色，UC：白色
- 由于采用了高质量的设计，没有锋利的边缘，因此在安装过程中不会有受伤危险
- 用于光学分离和加强绝缘的挡板

## 通用订货数据

类型	TRS 24VUC 1CO EMPTY	版本	
订货号	<a href="#">1123250000</a>	TERMSERIES, 继电器底座, 触点数量: 1, 转换触点, 额定控制电压: 24 V	
GTIN (EAN)	4032248905713	UC ±10 %, 持续电流: 10 A, 螺钉联接	
数量	10 ST		

## 弹片连接

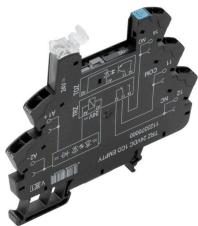

TERMSERIES空插座，带：

- 1个转换器触点
- 与众不同的多电压输入，从24至230 V UC
- 输入电压带有彩色标记：DC：蓝色，UC：白色
- 由于采用了高质量的设计，没有锋利的边缘，因此在安装过程中不会有受伤危险
- 用于光学分离和加强绝缘的挡板

## 通用订货数据

类型	TRZ 24VUC 1CO EMPTY	版本	
订货号	<a href="#">1123380000</a>	TERMSERIES, 继电器底座, 触点数量: 1, 转换触点, 额定控制电压: 24 V	
GTIN (EAN)	4032248905195	UC ±10 %, 持续电流: 10 A, 弹片联接	
数量	10 ST		

## PUSH IN直插式联接

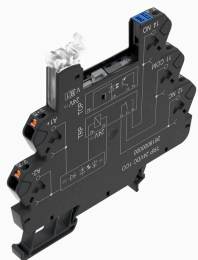

TERMSERIES空插座，带：

- 1个转换器触点
- 与众不同的多电压输入，从24至230 V UC
- 输入电压带有彩色标记：DC：蓝色，UC：白色
- 由于采用了高质量的设计，没有锋利的边缘，因此在安装过程中不会有受伤危险
- 用于光学分离和加强绝缘的挡板

## 通用订货数据

类型	TRP 24VUC 1CO EMPTY	版本	
订货号	<a href="#">2618910000</a>	TERMSERIES, 继电器底座, 触点数量: 1, 转换触点, 额定控制电压: 24 V	
GTIN (EAN)	4050118669923	UC ±10 %, 持续电流: 10 A, PUSH IN	
数量	10 ST		

螺钉联接

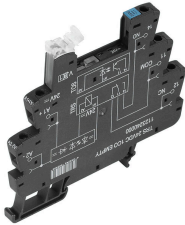

- TERMSERIES空插座，带：
- 1个转换器触点
  - 与众不同的多电压输入，从24至230 V UC
  - 输入电压带有彩色标记：DC：蓝色，UC：白色
  - 由于采用了高质量的设计，没有锋利的边缘，因此在安装过程中不会有受伤危险
  - 用于光学分离和加强绝缘的挡板

通用订货数据

类型	TRS 48VUC 1CO EMPTY	版本	
订货号	<a href="#">1123270000</a>	TERMSERIES, 继电器底座, 触点数量: 1, 转换触点, 额定控制电压: 48 V	
GTIN (EAN)	4032248905423	UC ±10 %, 持续电流: 10 A, 螺钉联接	
数量	10 ST		

弹片连接

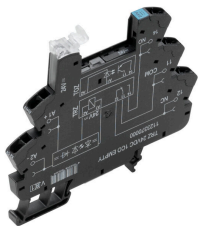

- TERMSERIES空插座，带：
- 1个转换器触点
  - 与众不同的多电压输入，从24至230 V UC
  - 输入电压带有彩色标记：DC：蓝色，UC：白色
  - 由于采用了高质量的设计，没有锋利的边缘，因此在安装过程中不会有受伤危险
  - 用于光学分离和加强绝缘的挡板

通用订货数据

类型	TRZ 48VUC 1CO EMPTY	版本	
订货号	<a href="#">1123390000</a>	TERMSERIES, 继电器底座, 触点数量: 1, 转换触点, 额定控制电压: 48 V	
GTIN (EAN)	4032248905331	UC ±10 %, 持续电流: 10 A, 弹片联接	
数量	10 ST		

PUSH IN直插式联接

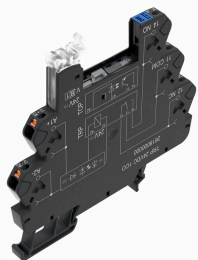

- TERMSERIES空插座，带：
- 1个转换器触点
  - 与众不同的多电压输入，从24至230 V UC
  - 输入电压带有彩色标记：DC：蓝色，UC：白色
  - 由于采用了高质量的设计，没有锋利的边缘，因此在安装过程中不会有受伤危险
  - 用于光学分离和加强绝缘的挡板

通用订货数据

类型	TRP 48VUC 1CO EMPTY	版本	
订货号	<a href="#">2618920000</a>	TERMSERIES, 继电器底座, 触点数量: 1, 转换触点, 额定控制电压: 48 V	
GTIN (EAN)	4050118669916	UC ±10 %, 持续电流: 10 A, PUSH IN	
数量	10 ST		

螺钉联接

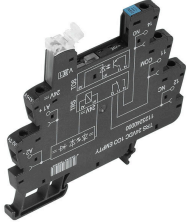

TERMSERIES空插座，带：

- 1个转换器触点
- 与众不同的多电压输入，从24至230 V UC
- 输入电压带有彩色标记：DC：蓝色，UC：白色
- 由于采用了高质量的设计，没有锋利的边缘，因此在安装过程中不会有受伤危险
- 用于光学分离和加强绝缘的挡板

通用订货数据

类型	TRS 24-230VUC 1CO EMPTY	版本	
订货号	<a href="#">1123330000</a>	TERMSERIES, 继电器底座, 触点数量: 1, 转换触点, 额定控制电压: 24...	
GTIN (EAN)	4032248905614	230 V UC ±10 %, 持续电流: 10 A, 螺钉联接	
数量	10 ST		

弹片连接

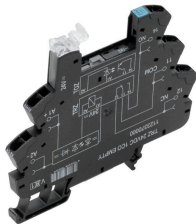

TERMSERIES空插座，带：

- 1个转换器触点
- 与众不同的多电压输入，从24至230 V UC
- 输入电压带有彩色标记：DC：蓝色，UC：白色
- 由于采用了高质量的设计，没有锋利的边缘，因此在安装过程中不会有受伤危险
- 用于光学分离和加强绝缘的挡板

通用订货数据

类型	TRZ 24-230VUC 1CO EMPTY	版本	
订货号	<a href="#">1123450000</a>	TERMSERIES, 继电器底座, 触点数量: 1, 转换触点, 额定控制电压: 24...	
GTIN (EAN)	4032248905508	230 V UC ±10 %, 持续电流: 10 A, 弹片联接	
数量	10 ST		

PUSH IN直插式联接

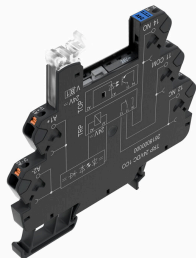

TERMSERIES空插座，带：

- 1个转换器触点
- 与众不同的多电压输入，从24至230 V UC
- 输入电压带有彩色标记：DC：蓝色，UC：白色
- 由于采用了高质量的设计，没有锋利的边缘，因此在安装过程中不会有受伤危险
- 用于光学分离和加强绝缘的挡板

通用订货数据

类型	TRP 24-230VUC 1CO EMPTY...	版本	
订货号	<a href="#">2663030000</a>	TERMSERIES, 继电器底座, 触点数量: 1, 转换触点, 额定控制电压: 24...	
GTIN (EAN)	4050118698046	230 V UC ±10 %, 持续电流: 10 A, PUSH IN	
数量	10 ST		

螺钉联接

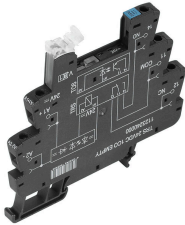

TERMSERIES空插座，带：

- 1个转换器触点
- 与众不同的多电压输入，从24至230 V UC
- 输入电压带有彩色标记：DC：蓝色，UC：白色
- 由于采用了高质量的设计，没有锋利的边缘，因此在安装过程中不会有受伤危险
- 用于光学分离和加强绝缘的挡板

通用订货数据

类型	TRS 24VDC 1CO EMPTY	版本
订货号	<a href="#">1123240000</a>	TERMSERIES, 继电器底座, 触点数量: 1, 转换触点, 额定控制电压: 24 V
GTIN (EAN)	4032248905485	DC ±20 %, 持续电流: 10 A, 螺钉联接
数量	10 ST	
类型	TRS 24VUC 1CO EMPTY	版本
订货号	<a href="#">1123250000</a>	TERMSERIES, 继电器底座, 触点数量: 1, 转换触点, 额定控制电压: 24 V
GTIN (EAN)	4032248905713	UC ±10 %, 持续电流: 10 A, 螺钉联接
数量	10 ST	
类型	TRS 48VUC 1CO EMPTY	版本
订货号	<a href="#">1123270000</a>	TERMSERIES, 继电器底座, 触点数量: 1, 转换触点, 额定控制电压: 48 V
GTIN (EAN)	4032248905423	UC ±10 %, 持续电流: 10 A, 螺钉联接
数量	10 ST	
类型	TRS 24-230VUC 1CO EMPTY	版本
订货号	<a href="#">1123330000</a>	TERMSERIES, 继电器底座, 触点数量: 1, 转换触点, 额定控制电压: 24...
GTIN (EAN)	4032248905614	230 V UC ±10 %, 持续电流: 10 A, 螺钉联接
数量	10 ST	

弹片连接

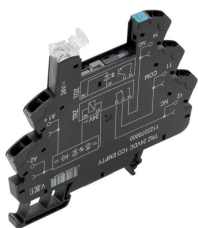

TERMSERIES空插座，带：

- 1个转换器触点
- 与众不同的多电压输入，从24至230 V UC
- 输入电压带有彩色标记：DC：蓝色，UC：白色
- 由于采用了高质量的设计，没有锋利的边缘，因此在安装过程中不会有受伤危险
- 用于光学分离和加强绝缘的挡板

通用订货数据

类型	TRZ 24VDC 1CO EMPTY	版本
订货号	<a href="#">1123370000</a>	TERMSERIES, 继电器底座, 触点数量: 1, 转换触点, 额定控制电压: 24 V
GTIN (EAN)	4032248905324	DC ±20 %, 持续电流: 10 A, 弹片联接
数量	10 ST	
类型	TRZ 24VUC 1CO EMPTY	版本
订货号	<a href="#">1123380000</a>	TERMSERIES, 继电器底座, 触点数量: 1, 转换触点, 额定控制电压: 24 V
GTIN (EAN)	4032248905195	UC ±10 %, 持续电流: 10 A, 弹片联接
数量	10 ST	

配套联接件

类型	TRZ 48VUC 1CO EMPTY	版本
订货号	<a href="#">1123390000</a>	TERMSERIES, 继电器底座, 触点数量: 1, 转换触点, 额定控制电压: 48 V
GTIN (EAN)	4032248905331	UC ±10 %, 持续电流: 10 A, 弹片联接
数量	10 ST	
类型	TRZ 24-230VUC 1CO EMPTY	版本
订货号	<a href="#">1123450000</a>	TERMSERIES, 继电器底座, 触点数量: 1, 转换触点, 额定控制电压: 24...
GTIN (EAN)	4032248905508	230 V UC ±10 %, 持续电流: 10 A, 弹片联接
数量	10 ST	

PUSH IN直插式联接

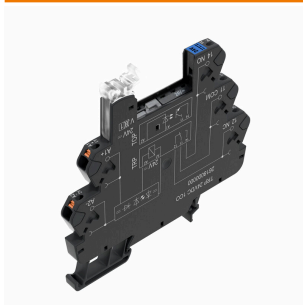

TERMSERIES空插座, 带 :

- 1个转换器触点
- 与众不同的多电压输入, 从24至230 V UC
- 输入电压带有彩色标记 : DC : 蓝色, UC : 白色
- 由于采用了高质量的设计, 没有锋利的边缘, 因此在安装过程中不会有受伤危险
- 用于光学分离和加强绝缘的挡板

通用订货数据

类型	TRP 24VDC 1CO EMPTY	版本
订货号	<a href="#">2618870000</a>	TERMSERIES, 继电器底座, 触点数量: 1, 转换触点, 额定控制电压: 24 V
GTIN (EAN)	4050118669961	DC ±20 %, 持续电流: 10 A, PUSH IN
数量	10 ST	
类型	TRP 24VUC 1CO EMPTY	版本
订货号	<a href="#">2618910000</a>	TERMSERIES, 继电器底座, 触点数量: 1, 转换触点, 额定控制电压: 24 V
GTIN (EAN)	4050118669923	UC ±10 %, 持续电流: 10 A, PUSH IN
数量	10 ST	
类型	TRP 48VUC 1CO EMPTY	版本
订货号	<a href="#">2618920000</a>	TERMSERIES, 继电器底座, 触点数量: 1, 转换触点, 额定控制电压: 48 V
GTIN (EAN)	4050118669916	UC ±10 %, 持续电流: 10 A, PUSH IN
数量	10 ST	
类型	TRP T 24VDC 1CO M3 EMPTY	版本
订货号	<a href="#">2639740000</a>	TERMSERIES, 多功能时间继电器, 空插座, 触点数量: 1, 转换触点, 额定控制电压: 24 V DC ±20 %, 持续电流: 10 A, PUSH IN
GTIN (EAN)	4050118797923	
数量	10 ST	

## 配套联接件

## 螺钉联接

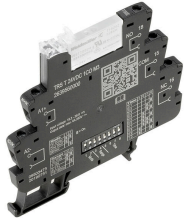

时间继电器，用于附加功能的控制信号适配  
 时间继电器，用于协调控制系统等中的快速切换过程。TERMSERIES TIMER时间继电器具有接通延迟功能，可以延迟机器的启动时间、系统组件的级联启动时间或泵或阀门等耗材的激活时间。它们还具有“单次对焦”和信号灯功能。紧凑型6.4 mm接线端子形式的TERMSERIES TIMER时间继电器可采用螺钉联接或PUSH IN直插式导线联接。定时功能和时间范围可通过侧面的DIP开关方便地进行调整。可以通过弹射杆上清晰可见的双LED指示灯一目了然地检查电源和相应的开关状态。符合EN 61812的国际认可意味着它们可以在世界任何地方使用。TERMSERIES TIMER与各种TERMSERIES附件兼容，从而确保高度灵活，并可轻松集成到现有系统中。

- 集成了6 mm TERMSERIES版本的其他计时功能
- 符合EN 61812标准的时间继电器
- 设置简单的计时功能和时间范围
- 集成状态LED（弹射杆中的双LED）用于供电和开关状态

## 通用订货数据

类型	TRS T 24VDC 1CO M3 EMPTY	版本
订货号	<a href="#">2639720000</a>	TERMSERIES, 多功能时间继电器, 空插座, 触点数量: 1, 转换触点, 额定
GTIN (EAN)	4050118715576	控制电压: 24 V DC $\pm$ 20 %, 持续电流: 10 A, 螺钉联接
数量	10 ST	

## PUSH IN直插式联接

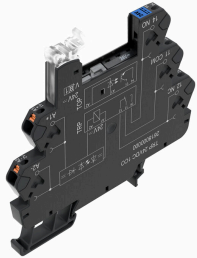

TERMSERIES空插座，带：

- 1个转换器触点
- 与众不同的多电压输入，从24至230 V UC
- 输入电压带有彩色标记：DC：蓝色，UC：白色
- 由于采用了高质量的设计，没有锋利的边缘，因此在安装过程中不会有受伤危险
- 用于光学分离和加强绝缘的挡板

## 通用订货数据

类型	TRP 24-230VUC 1CO EMPTY...	版本
订货号	<a href="#">2663030000</a>	TERMSERIES, 继电器底座, 触点数量: 1, 转换触点, 额定控制电压: 24...
GTIN (EAN)	4050118698046	230 V UC $\pm$ 10 %, 持续电流: 10 A, PUSH IN
数量	10 ST	

配套联接件

螺钉联接

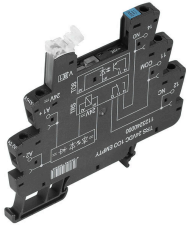

TERMSERIES空插座，带：

- 1个转换器触点
- 与众不同的多电压输入，从24至230 V UC
- 输入电压带有彩色标记：DC：蓝色，UC：白色
- 由于采用了高质量的设计，没有锋利的边缘，因此在安装过程中不会有受伤危险
- 用于光学分离和加强绝缘的挡板

通用订货数据

类型	TRS 24-230VUC 1CO EMPTY...	版本
订货号	<a href="#">2662870000</a>	TERMSERIES, 继电器底座, 触点数量: 1, 转换触点, 额定控制电压: 24...
GTIN (EAN)	4050118698206	230 V UC ±10 %, 持续电流: 10 A, 螺钉联接
数量	10 ST	