

SCS 24VDC P2SIL3DSES

Weidmüller Interface GmbH & Co. KG
 Klingenbergstraße 26
 D-32758 Detmold
 Germany

www.weidmueller.com

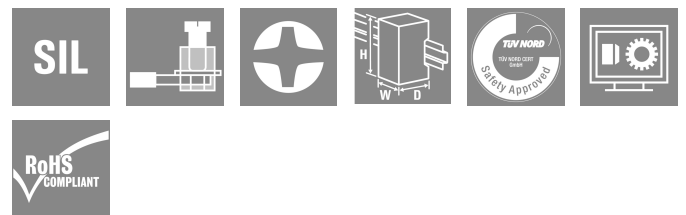

适用于需要安全关闭或打开的过程自动化领域。该模块符合 SIL3 标准并符合 EN 61508 的要求。

- 经 TUV "安全认证"
- 专为“安全通电”和“安全断电”功能而设计
- 可实现全回路分闸
- 测试输入，用于检测继电器触点
- 外置可更换熔丝

通用订货数据

版本	SAFESERIES, 安全继电器, 24 V DC -15 % / +20 %, 35 mA, 最大开关电流, 内部熔断器: 5 A (参阅降额曲线), SIL 3, DIN EN 61508
订货号	1319270000
类型	SCS 24VDC P2SIL3DSES
GTIN (EAN)	4050118125115
数量	1 items

SCS 24VDC P2SIL3DSES

Weidmüller Interface GmbH & Co. KG
Klingenbergstraße 26
D-32758 Detmold
Germany

www.weidmueller.com

技术数据

审批

MAMID 认证



ROHS

一致

尺寸和重量

深	114.1 mm	深度 (英寸)	4.4921 inch
高度	117.3 mm	高度 (英寸)	4.6181 inch
宽度	22.5 mm	宽度 (英寸)	0.8858 inch
净重	200 g		

温度

存储温度	-40 °C...85 °C	环境温度	-25 °C...50 °C
工作温度		湿度	40°C / 93% 相对湿度, 无凝结

环保产品合规

RoHS 合规状态	合规, 有例外
RoHS 豁免 (如适用/已知)	7a, 7cl
REACH SVHC	Lead 7439-92-1
SCIP	807f1906-ce90-4f93-8801-4b128b343e6b

输入 (安全回路)

连接标记 (安全电路)	A1, A2	额定控制电压	24 V DC -15 % / +20 %
电流消耗	45 mA	24 V DC -10 % 电流消耗保证值	35 mA
浪涌电流	≤ 80 mA / 40 ms	直流线圈释放/复位电压	17V / 12.5V (DTS)
状态显示	LED 黄色	保护回路	整流器

测试输入 (安全电路)

连接标记 (安全测试)	X1, X2, X3	额定控制电压	24 V DC
测试输入数量	2	状态指示	LED呈红色并闪烁: 施加测试输入

输出 (安全回路)

连接标记 (安全输出)	F, 13, 14, 23, 24	输出电压频率范围	45...65 Hz
触点设计	1个不带电安全模块 (常开触点), 1个带电安全模块 (常开触点)	触点基质材料	AgNi 0.15 镀金
允许的最大开关电压	250 V AC	允许的最大开关电流	5 A
最大开关电流, 内部熔断器	5 A (参阅降额曲线)	最大开关电流, 外置熔断器	5 A (参阅降额曲线)
最大开关能力	1250 VA	内部熔断器	5 A 惰性
外置备用熔断丝	5 A 惰性	短路电阻	无
接通时间	<5.5 ms (DTS), <5 ms (ETS)	切断时间	<4 ms (DTS), <4 ms (ETS)
最小开关能力	10 mA @ 12 V		

SCS 24VDC P2SIL3DSES

Weidmüller Interface GmbH & Co. KG
Klingenbergstraße 26
D-32758 Detmold
Germany

www.weidmueller.com

技术数据

安全相关的基本参数

设备类型	A	硬件容错 (HFT)	1
安全等级	SIL 3	安全标准	DIN EN 61508

基本信息

工作海拔	≤ 2000 m, 高于海平面	安装导轨已装备	TS 35
颜色编码	黑色, 黄色		

绝缘设计

额定电压	300 V	污染等级	2
过压等级	III	电气间隙和爬电距离, 输入-输出	≥ 5.5 mm
控制端 - 负载端间的耐压强度	4kVeff / 1min	安装导轨的介电强度	4 kVeff / 1 分钟
抗冲击耐压	6 kV (1.2/50 μs)	防护等级	IP20

详细标准及认证情况

标准	EN 61000, EN 61326-3-2
----	------------------------

联接参数

导线连接方式	螺钉联接	额定连接下的裸线长度	8 mm
最小拧紧力矩	0.4 Nm	最大拧紧力矩	0.6 Nm
额定连接下的压接范围	1.5 mm ²	压接范围, 最小	0.13 mm ²
压接范围, 最大	2.5 mm ²	导线最小压接面积 AWG	AWG 26
导线最大压接面积 AWG	AWG 12	单股导线的最小压接面积	0.2 mm ²
单股导线最大截面	2.5 mm ²	最小多股导线接线截面积	0.2 mm ²
最大压接面积 软导线	2.5 mm ²	导线连接截面积, 多股细导线, 带管状端头 DIN 46228/4, 最小	0.2 mm ²
导线连接截面积, 多股细导线, 带管状端头 DIN 46228/4, 最大	2.5 mm ²	软导线的最小压接面积, 带管状端头 (DIN 46228-1)	0.2 mm ²
软导线的最大压接面积, 带管状端头 (DIN 46228-1)	2.5 mm ²	螺丝刀口尺寸	尺寸 PH0

分类

ETIM 8.0	EC001449	ETIM 9.0	EC001449
ETIM 10.0	EC001449	ECLASS 14.0	27-37-18-19
ECLASS 15.0	27-37-18-19		

SCS 24VDC P2SIL3DSES

Weidmüller Interface GmbH & Co. KG
 Klingenbergstraße 26
 D-32758 Detmold
 Germany

www.weidmueller.com

图纸

接线图

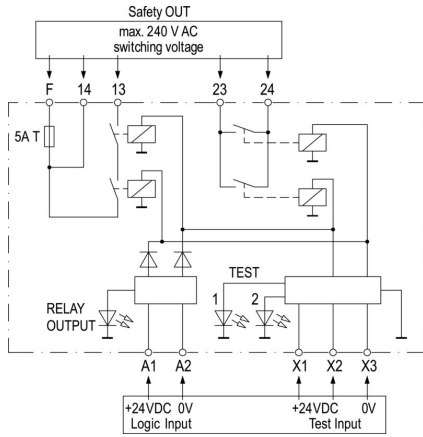

直流负载极限曲线

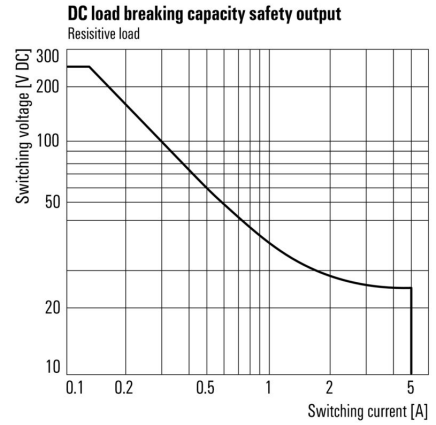

尺寸图

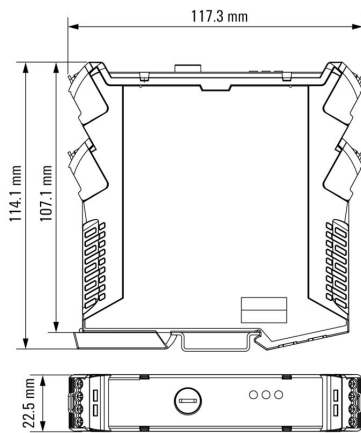

SCS 24VDC P2SIL3DSES

Weidmüller Interface GmbH & Co. KG
 Klingenbergstraße 26
 D-32758 Detmold
 Germany

图纸

www.weidmueller.com

Miscellaneous

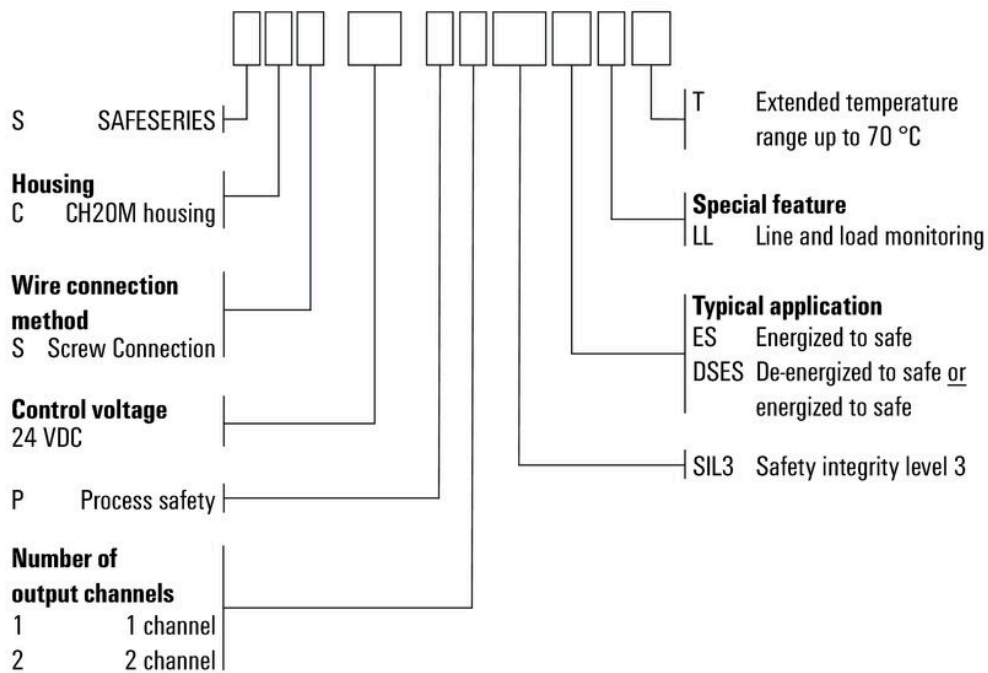

类型编码

SCS 24VDC P2SIL3DSES

Weidmüller Interface GmbH & Co. KG
Klingenbergstraße 26
D-32758 Detmold
Germany

www.weidmueller.com

附件

空白

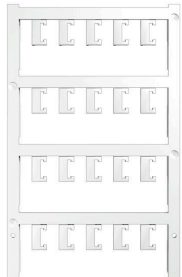

ESG 采用 Multicard 格式, 用于多种常用电气设备, 是久经考验的标记号。高品质的设备与高对比度外观相得益彰。适合于以下设备生产商的设备: Siemens、ABB、Beckhoff 等。

优点:

- 可根据型号选择自粘式或卡入式标签
- 为断路器等设备提供导轨安装式 ESG 标记号。
- 根据说明采用激光进行个性化打印

针对定制打印: 请根据您的标签技术规范, 向我们发送一个我们标签制作软件 M-Print PRO 的文件, 或使用 M-Print PRO 在线版 (无需安装)。

通用订货数据

类型	ESG 6.6/20 BHZ 5.00/04	版本
订货号	1082540000	ESG, 设备标识牌 x 20 mm, PA 66, 颜色编码: 白色, 插拔式
GTIN (EAN)	4032248845439	
数量	200 ST	

空白, 背部带粘胶



SM是一种用于标记控制和信号设备的MultiCard标记号。标记号可以卡入固定座里或者通过背带胶安装。可以使用 PrintJet CONNECT或绘图打印机标记系统创建自定义标记号。

- 用户可以快速制作适合自己的标记号
- 无需存储标准标记号
- PrintJet打印机能持久打印, 可替代雕版方案
- 建议恶劣环境下使用ETO SM防护膜
- 支撑座可以用在西门子、ABB、Moeller和

Télémeccanique的22 mm或30 mm直径的按钮上针对定制打印: 请根据您的标签技术规范, 向我们发送一个我们标签制作软件 M-Print PRO 的文件, 或使用 M-Print PRO 在线版 (无需安装)。

通用订货数据

类型	SM 18/9.5 K MC NE GE	版本
订货号	1248590000	SwitchMark, 设备标识牌, 9.5 x 18 mm, 西门子 3 SB, 黄色
GTIN (EAN)	4050118038958	
数量	200 ST	
类型	SM 18/9.5 K MC NE GR	版本
订货号	1248610000	SwitchMark, 设备标识牌, 9.5 x 18 mm, 灰色
GTIN (EAN)	4050118038675	
数量	200 ST	
类型	SM 18/9.5 K MC NE WS	版本
订货号	1248580000	SwitchMark, 设备标识牌, 9.5 x 18 mm, 白色
GTIN (EAN)	4050118038965	
数量	200 ST	

SCS 24VDC P2SIL3DSES

Weidmüller Interface GmbH & Co. KG
Klingenbergstraße 26
D-32758 Detmold
Germany

www.weidmueller.com

附件

空白

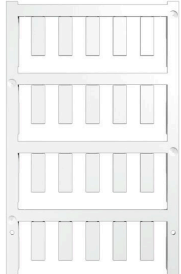

ESG 采用 Multicard 格式, 用于多种常用电气设备, 是久经考验的标记号。高品质的设备与高对比度外观相得益彰。适合于以下设备生产商的设备: Siemens、ABB、Beckhoff 等。

优点:

- 可根据型号选择自粘式或卡入式标签
- 为断路器等设备提供导轨安装式 ESG 标记号。
- 根据说明采用激光进行个性化打印

针对定制打印: 请根据您的标签技术规范, 向我们发送一个我们标签制作软件 M-Print PRO 的文件, 或使用 M-Print PRO 在线版 (无需安装)。

通用订货数据

类型	ESG 6/17 K MC NE WS	版本
订货号	1880120000	ESG, 设备标识牌 x 17 mm, PA 66, 颜色编码: 白色, 自我粘贴的
GTIN (EAN)	4032248478804	
数量	200 ST	
类型	ESG 6/17 K MC NE GE	版本
订货号	1880110000	ESG, 设备标识牌 x 17 mm, PA 66, 颜色编码: 黄色, 自我粘贴的
GTIN (EAN)	4032248478798	
数量	200 ST	
类型	ESG 6/15 K MC NE GE	版本
订货号	1880130000	ESG, 设备标识牌 x 15 mm, PA 66, 颜色编码: 黄色, 自我粘贴的
GTIN (EAN)	4032248478910	
数量	200 ST	
类型	ESG 6/15 K MC NE WS	版本
订货号	1880100000	ESG, 设备标识牌 x 15 mm, PA 66, 颜色编码: 白色, 自我粘贴的
GTIN (EAN)	4032248478781	
数量	200 ST	
类型	ESG 9/11 K MC NE WS	版本
订货号	1857440000	ESG, 设备标识牌 x 11 mm, PA 66, 颜色编码: 白色, 自我粘贴的
GTIN (EAN)	4032248402731	
数量	200 ST	

SM 18/9.5



防不当操作: SM

MultiMark 设备标记号可用于识别多个厂商的设备。在各个应用领域, 产品保证对所有组件进行明确分配, 例如来自不同的供应商控制和信号装置。

MultiMark 的优势

- “满足不同要求的不同材料”
- 可用于众多厂商的各类设备
- 设备标识牌采用常用设计

通用订货数据

类型	SM 18/9.5 MM WS	版本
订货号	2006220000	SwitchMark, 设备标识牌, 9 x 18 mm, 白色
GTIN (EAN)	4050118391435	
数量	1000 ST	

SCS 24VDC P2SIL3DSES

Weidmüller Interface GmbH & Co. KG
 Klingenbergstraße 26
 D-32758 Detmold
 Germany

www.weidmueller.com

附件

类型	SM 18/9.5 MM GE	版本
订货号	2006240000	SwitchMark, 设备标识牌, 9 x 18 mm, 黄色
GTIN (EAN)	4050118390698	
数量	1000 ST	
类型	SM 18/9.5 MM GR	版本
订货号	2006260000	SwitchMark, 设备标识牌, 9 x 18 mm, 灰色
GTIN (EAN)	4050118390964	
数量	1000 ST	

ESG 6/17



保证长期使用寿命: ESG

多色彩、多样式的标签具有极强的粘合能力, 足以确保最佳的粘合效果。双层聚酯纤维构成的基本材料非常薄, 而耐撕裂性极佳。

MultiMark 的优势

- “满足不同要求的不同材料”
- 可用于众多厂商的各类设备
- 设备标识牌采用常用设计

通用订货数据

类型	ESG 6/17 MM WS	版本
订货号	2005100000	ESG, 设备标识牌, 6 x 17 mm, 白色
GTIN (EAN)	4050118390728	
数量	3000 ST	
类型	ESG 6/17 MM GE	版本
订货号	2005110000	ESG, 设备标识牌, 6 x 17 mm, 黄色
GTIN (EAN)	4050118390827	
数量	3000 ST	

白色



THM GEW 纺织标签由柔性极高的棉织品制成。以卷装形式供货, 适合与热传输打印机一起使用。与办公室激光打印机的 A4 纸标签相比, 这种标签带有更厚的粘胶层。织物柔性和厚粘胶层相互结合, 确保高粘力, 可用于电缆或软管等弯曲或圆形物体。

通用订货数据

类型	THM GEW 15/6 WS	版本
订货号	1059780000	THM, 设备标识牌, 6 x 15 mm, 白色
GTIN (EAN)	4032248808175	
数量	1 ST	

SCS 24VDC P2SIL3DSES

Weidmüller Interface GmbH & Co. KG
Klingenbergstraße 26
D-32758 Detmold
Germany

www.weidmueller.com

附件

黄色

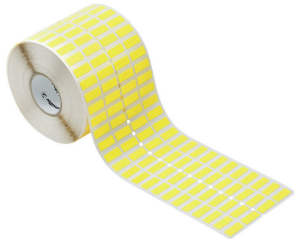

THM GEW 纺织标签由柔性极高的棉织品制成。以卷装形式供货，适合与热传输打印机一起使用。与办公室激光打印机的 A4 纸标签相比，这种标签带有更厚的粘胶层。织物柔性和厚粘胶层相互结合，确保高粘力，可用于电缆或软管等弯曲或圆形物体。

通用订货数据

类型	THM GEW 15/6 GE	版本	
订货号	1059790000		THM, 设备标识牌, 6 x 15 mm, 黄色
GTIN (EAN)	4032248808182		
数量	1 ST		

十字螺丝刀, Phillips型



VDE 绝缘十字螺丝刀, Phillips, SDIK PHDIN 7438, ISO 8764/2-PH, 传动轴符合 ISO 8764-PH, 高质软手柄

通用订货数据

类型	SDIK PHO X 60	版本	
订货号	2749880000		螺丝刀, 刀片宽度(B): 0 mm, 60 mm, 刀片厚度 (A): 0
GTIN (EAN)	4050118897081		
数量	1 ST		
类型	SDK PHO X 60	版本	
订货号	2749400000		螺丝刀, 刀片宽度(B): 3 mm, 60 mm, 刀片厚度 (A): 0
GTIN (EAN)	4050118895629		
数量	1 ST		

ESG 6/15



保证长期使用寿命: ESG
多色彩、多样式的标签具有极强的粘合能力，足以确保最佳的粘合效果。双层聚酯纤维构成的基本材料非常薄，而耐撕裂性极佳。
MultiMark 的优势

- “满足不同要求的不同材料”
- 可用于众多厂商的各类设备
- 设备标识牌采用常用设计

SCS 24VDC P2SIL3DSES

Weidmüller Interface GmbH & Co. KG
Klingenbergstraße 26
D-32758 Detmold
Germany

www.weidmueller.com

附件

通用订货数据

类型	ESG 6/15 MM WS	版本	
订货号	2619940000	ESG, 设备标识牌, 6 x 15 mm, 白色	
GTIN (EAN)	4050118626148		
数量	3000 ST		